

FORD **EXPLORER** Manual del Propietario



Go Further

La información contenida en esta publicación es correcta al momento de ser enviada a impresión. En interés del desarrollo continuo, nos reservamos el derecho a cambiar las especificaciones, el diseño o el equipo en cualquier momento, sin previo aviso y sin ninguna obligación. Ninguna parte de esta publicación puede ser reproducida, transmitida, almacenada en cualquier sistema de recuperación de información o traducida en cualquier idioma, forma o medio, sin una autorización por escrito. Se exceptúan errores y omisiones.

© Ford Motor Company 2019

Todos los derechos reservados.

Número de parte: 201907 20190711113513

Índice

Introducción

Acerca de este manual	9
Glosario de símbolos	9
Retención de datos	11
Recomendación de partes de repuesto	16
Notas especiales	17
Equipo móvil de comunicaciones	18

De un vistazo

Panel de instrumentos	19
-----------------------------	----

Seguridad de los niños

Información general	21
Instalación de los sistemas de seguridad para niños	23
Asientos elevados	31
Posicionamiento del sistema de seguridad para niños	33
Seguros a prueba de niños	35

Cinturones de seguridad

Funcionamiento	37
Sujeción de los cinturones de seguridad	38
Ajuste de altura de los cinturones de seguridad	40
Luz de advertencia e indicación sonora del cinturón de seguridad	41
Recordatorio del cinturón de seguridad	41
Mantenimiento del sistema de seguridad para niños y el cinturón de seguridad	43
Extensiones del cinturón de seguridad	44

Personal Safety System™

Personal Safety System™	45
-------------------------------	----

Sistema de seguridad complementaria

Funcionamiento	46
Bolsas de aire del conductor y del pasajero	47
Sistema de detección del pasajero delantero	49
Bolsas de aire laterales	51
Bolsas de aire inferiores del conductor y del pasajero	52
Safety Canopy™	53
Sensores de choque e indicador de bolsas de aire	54
Disposición de una bolsa de aire	56

Llaves y controles remotos

Información general sobre las frecuencias de radio	57
Transmisor remoto	57
Reemplazo de una llave extraviada o un transmisor remoto	62

MyKey™

Funcionamiento	63
Creación de MyKey	65
Borrado de toda la información de MyKeys	65
Comprobación del estado del sistema MyKey	66
Uso de MyKey con un Sistema de Arranque Remoto	66
MyKey – Solución de problemas	66

Puertas y bloqueos

Asegurar y desasegurar	68
Entrada sin llave (SECURICODE)	71

Compuerta levadiza

Compuerta levadiza eléctrica	74
------------------------------------	----

Índice

Seguridad

Sistema pasivo antirrobo	79
Alarma antirrobo	80

Volante de la dirección

Ajuste del volante de la dirección - Vehículos con: Columna ajustable de la dirección manual	81
Ajuste del volante de la dirección - Vehículos con: Columna ajustable de la dirección eléctrica	81
Control de audio	83
Control de voz	83
Control de cruceo - Vehículos con: Control de cruceo adaptable con centrado en carril	83
Control de cruceo - Vehículos con: Control de cruceo adaptable con parada y arranque	84
Control de cruceo - Vehículos con: Control de cruceo	84
Control de la pantalla de información	84
Volante de la dirección calentado	84

Limpiadores y lavadores

Limpiaparabrisas	85
Limpiadores automáticos	85
Lavaparabrisas	86
Limpiador y lavador de medallón	87

Iluminación

Información general	88
Control de Iluminación	88
Encendido automático de faros principales	89
Atenuador de iluminación del tablero de instrumentos	89
Retardo de apagado de faros principales	90
Faros de operación diurna - Vehículos con: Luces de conducción diurna configurables	90

Faros de operación diurna - Vehículos con: Luces de conducción diurna (DRL)	90
Faros de niebla delanteros	91
Faros adaptivos	91
Indicadores de luces direccionales	92
Iluminación interior	92
Luz ambiental - Vehículos con: Pantalla de entretenimiento e información de 8 pulgadas	93
Luz ambiental - Vehículos con: Pantalla de entretenimiento e información de 10.1 pulgadas	94

Control automático de faros principales

Indicadores del control de luces de carretera automáticas	95
Activación y desactivación del control de luces de carretera automáticas	95
Indicadores del control de luces de carretera automáticas	96
Cancelación del control de luces de carretera automáticas	96

Ventanas y espejos retrovisores

Ventanas eléctricas	97
Apertura global	98
Espejos retrovisores exteriores	98
Espejo retrovisor interior	100
Viseras	101
Techo solar	101

Tablero de instrumentos

Indicadores	104
Indicadores y luces de advertencia	106
Advertencias e indicadores audibles	110

Pantallas de información

Información general	111
---------------------------	-----

Índice

Configuración personalizada	113
Mensajes de información	116

Control de clima

Control automático de clima	134
Consejos para el control del clima interior	137
Controles de clima de los pasajeros traseros	138
Parabrisas térmico	139
Ventana trasera térmica	139
Espejos exteriores térmicos	140
Arranque a control remoto	140

Calidad del aire interior

Qué es el Filtro de aire para la cabina	141
Cómo ubicar el filtro de aire de la cabina	141
Cambio del filtro de aire de la cabina	141

Asientos

Modo correcto de sentarse	142
Cabeceras	142
Asientos eléctricos	145
Función de memoria	148
Asientos traseros	150
Asientos calentados	155
Asientos con control de aire acondicionado y calefacción	156

Sistema de apertura de puertas de garaje

Abridor universal de cochera	159
------------------------------------	-----

Tomas de energía auxiliares

Tomas de energía auxiliares	165
Carga inalámbrica de accesorios	166

Compartimientos para almacenaje

Portavasos	169
Consola central	169
Consola del toldo	169

Arranque y paro del motor

Información general	170
Arranque sin llave (llave inteligente)....	170
Arranque de un motor de gasolina	171

Características únicas de manejo

Auto-Start-Stop	175
-----------------------	-----

Combustible y llenado

Precauciones de seguridad	178
Calidad del combustible	179
Ubicación del embudo de llenado de combustible	180
Funcionamiento sin combustible	180
Llenado	182
Consumo de combustible	185

Control de emisiones del motor

Legislación relacionada con la emisión de gases	187
Convertidor catalítico	188

Caja de velocidades

Transmisión automática	192
------------------------------	-----

Doble tracción

Funcionamiento	198
Uso de la tracción en las cuatro ruedas	198

Frenos

Información general	205
---------------------------	-----

Índice

Consejos para conducir con frenos antibloqueo	206
Freno de estacionamiento eléctrico	206
Asistencia de arranque en pendientes	208
Espera automática	209

Asistencia de frenado en reversa

Qué es la asistencia de frenado en reversa	211
Precauciones de la asistencia de frenado en reversa	211
Activación y desactivación de la asistencia de frenado en reversa	212
Cancelación de la asistencia de frenado en reversa	212
Indicadores de la asistencia de frenado en reversa	212
Asistencia de frenado en reversa – Solución de problemas	213

Control de tracción

Funcionamiento	215
Uso del control de tracción	215

Control de estabilidad

Funcionamiento	216
Uso del control de estabilidad	217

Control de descenso en pendientes

Qué es el control de descenso en pendientes	218
Encendido y apagado del control de descenso en pendientes	218
Ajuste de la velocidad de descenso en pendientes	218
Indicador de control de descenso en pendientes	219

Ayudas de estacionamiento

Funcionamiento	220
----------------------	-----

Asistencia de estacionamiento trasera	221
Asistencia de estacionamiento delantero	222
Sistema lateral de sensores	224
Asistencia activa para estacionarse	226
Cámara retrovisora	229
Cámara de 360 grados	233

Control de cruceo

Qué es el Control de velocidad	236
Encendido y apagado del control de cruceo	236
Ajuste de la velocidad de control de cruceo	236
Cancelación de la velocidad establecida	237
Reanudación de la velocidad establecida	237
Indicadores del control de cruceo	237

Control de cruceo adaptable

Qué es el Control de cruceo adaptable con parada y arranque	238
Qué es el Control de cruceo adaptable con centrado en carril	238
Precauciones del control de cruceo adaptable – Vehículos con: Control de cruceo adaptable con centrado en carril	238
Precauciones del control de cruceo adaptable – Vehículos con: Control de cruceo adaptable con parada y arranque	238
Limitaciones del control de cruceo adaptable – Vehículos con: Control de cruceo adaptable con centrado en carril	239
Limitaciones del control de cruceo adaptable – Vehículos con: Control de cruceo adaptable con parada y arranque	240
Encendido y apagado del control de cruceo adaptable	242

Índice

Ajuste de la velocidad del control de cruceo adaptable	243
Ajuste de la distancia del control de cruceo adaptable	244
Cancelación de la velocidad establecida	245
Reanudación de la velocidad establecida	245
Anulación de la velocidad establecida	245
Indicadores del control de cruceo adaptable - Vehículos con: Control de cruceo adaptable con centrado en carril	246
Indicadores del control de cruceo adaptable - Vehículos con: Control de cruceo adaptable con parada y arranque	246
Cambio de control de cruceo adaptable a control de cruceo	246
Activación y desactivación del centrado en el carril	246
Control de cruceo adaptable – Solución de problemas	247

Ayudas de conducción

Alerta del conductor	250
Sistema de mantenimiento del carril	251
Sistema de información del punto ciego	256
Alerta tráfico cruzado	260
Reconocimiento de las señales de tránsito	264
Dirección	265
Asistente precolisión	266

Control del modo de manejo

Qué es el control del modo de manejo	272
Selección de un modo de manejo	272
Modos de manejo	273

Transporte de carga

Almacenamiento de la parte inferior trasera del piso	275
Redes del área de carga	275
Parrillas para equipaje y portadores de carga	276
Límite de carga	277

Remolque

Conducción con remolque	282
Control de bamboleo del remolque	283
Pesos de remolque recomendados	283
Comprobaciones esenciales de remolque	285
Remolque del vehículo en cuatro ruedas	287

Indicaciones de conducción

Rodaje	289
Rendimiento reducido del motor	289
Conducción económica	289
Conducción por el agua	290
Tapetes del piso	291

Emergencias en el camino

Luces intermitentes de emergencia	293
Extintor de incendios	293
Interruptor de corte de combustible	293
Arranque con puente del vehículo	294
Sistema de alerta posterior a un choque	296
Transporte del vehículo	297
Puntos de remolque	297

Fusibles

Tabla de especificaciones de fusibles	299
Cambio de fusibles	308

Índice

Mantenimiento

Información general	310
Apertura y cierre del cofre	311
Revisión del compartimiento del motor - 2.3L EcoBoost™	312
Revisión del compartimiento del motor - 3.0L	313
Varilla indicadora de nivel de aceite del motor - 2.3L EcoBoost™	314
Varilla indicadora de nivel de aceite del motor - 3.0L	314
Comprobación del aceite de motor	314
Restablecimiento del indicador del cambio de aceite	315
Comprobación del refrigerante de motor	316
Verificación del fluido de la transmisión automática	321
Verificación del fluido de frenos	321
Comprobación del fluido de la dirección hidráulica	322
Comprobación del fluido del lavador	322
Cambio de la batería de 12V	323
Comprobación de las hojas del limpiador	325
Cambio de las hojas de los limpiadores delanteros	326
Cambio de las hojas de los limpiadores traseros	326
Ajuste de los faros principales	327
Cambio de focos	328
Cambio del filtro de aire del motor - 2.3L EcoBoost™	329
Cambio del filtro de aire del motor - 3.0L	330

Cuidado del vehículo

Información general	332
Limpieza del exterior	332
Encerado	333
Limpieza del motor	333

Limpieza de las ventanas y las hojas de los limpiadores	334
Limpieza del interior	334
Limpieza del panel de instrumentos y cristal del tablero	335
Limpieza de asientos de piel	336
Reparación de daños menores en la pintura	336
Limpieza de las ruedas	336
Almacenamiento del vehículo	337

Ruedas y llantas

Información general	340
Cuidado de las llantas	342
Uso de llantas de verano	354
Uso de cadenas para nieve	354
Sistema de monitoreo de presión de las llantas	356
Cambio de una rueda de repuesto	363
Especificaciones técnicas	370

Capacidades y especificaciones

Especificaciones del motor - 2.3L EcoBoost™	371
Especificaciones del motor - 3.0L	372
Repuestos de Motorcraft - 2.3L EcoBoost™	372
Repuestos de Motorcraft - 3.0L	374
Número de identificación del vehículo	375
Etiqueta de certificación del vehículo	376
Código de la transmisión	376
Capacidades y especificaciones - 2.3L EcoBoost™	377
Capacidades y especificaciones - 3.0L	383
Tabla de especificaciones de los focos	389

Conectividad de red

Conexión del vehículo a una red móvil	390
Conectividad de red – Solución de problemas	391

Punto de conectividad Wi-Fi

Creación de un punto de conectividad Wi-Fi	393
Cambio del nombre o la contraseña del punto de conectividad Wi-Fi	393

Sistema de audio

Información general	395
Unidad de audio	395
Puerto USB	396

SYNC™ 3

Información general	398
Uso del reconocimiento de voz	400
Entretenimiento	408
Climatización	419
Teléfono	422
Navegación	424
Aplicaciones	431
Configuración	433
Diagnóstico de fallas SYNC™ 3	436

Apéndices

Compatibilidad electromagnética	450
Acuerdo de Licencia del Usuario	453
Declaración de conformidad	481
Declaración de conformidad - Vehículos con: SYNC 3	481

Introducción

ACERCA DE ESTE MANUAL

Gracias por escoger un Ford. Le recomendamos que invierta parte de su tiempo en leer este manual, así conocerá mejor su vehículo. Mientras más conozca su vehículo, obtendrá mayor seguridad y placer al manejarlo.



ALERTA: Conducir mientras está distraído puede tener como consecuencia la pérdida de control del vehículo, un choque y lesiones. Le recomendamos enfáticamente que tenga extrema precaución cuando utilice cualquier dispositivo que pudiera distraerlo mientras conduce. Su principal responsabilidad es conducir el vehículo de forma segura. No recomendamos el uso de dispositivos portátiles mientras maneja y se sugiere el uso de sistemas operados por voz cuando sea posible. Asegúrese de estar al tanto de todas las leyes locales correspondientes que puedan afectar el uso de dispositivos electrónicos mientras maneja.

Nota: Este manual describe las características y opciones disponibles del producto en toda la gama de modelos disponibles, algunas veces incluso antes de que estén disponibles en forma general. Puede describir opciones que no están equipadas en el vehículo que ha adquirido.

Nota: Algunas ilustraciones de este manual pueden mostrar funciones con la apariencia que muestran en diferentes modelos, por lo que algunas pueden verse diferentes en su vehículo.

Nota: Siempre utilice y opere su vehículo de acuerdo a las leyes y regulaciones aplicables.

Nota: Deje este manual en el vehículo cuando lo venda. Es una parte integral de su vehículo.

Es posible que en este manual se clasifiquen las ubicaciones de los componentes como del lado izquierdo o del lado derecho. El lado correspondiente se indica teniendo en cuenta que el asiento está orientado hacia adelante.

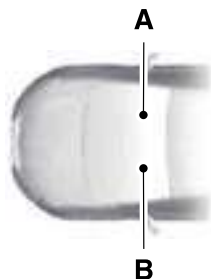

E154903

- A Lado derecho.
- B Lado izquierdo.

GLOSARIO DE SÍMBOLOS

Estos son algunos de los símbolos que puede ver en su vehículo.



Sistema de aire acondicionado



Tipo de lubricante del sistema de aire acondicionado



Sistema de frenos antibloqueo



Evitar fumar, producir llamas o chispas



Batería



Ácido de batería

Introducción



Líquido de frenos, no derivado del petróleo



Sistema de frenos



Sistema de frenos



Filtro de aire de la cabina



Revisar tapón de combustible



Cierre y apertura de las puertas de seguridad para niños



Anclaje inferior del asiento para niños



Anclaje para las correas de sujeción del asiento para niños



Control de crucero



No abrir cuando esté caliente



Filtro de aire del motor



Refrigerante del motor



Temperatura del anticongelante para motor



Aceite del motor



Gas explosivo



Advertencia del ventilador



Abrochar cinturón de seguridad



Inflamable



Bolsa de aire delantera



Faros para niebla delanteros



Restablecimiento de la bomba de combustible



Compartimiento de fusibles



Luces de emergencia



Medallón calentado



Sistema desempañador del parabrisa



Liberación interior del compartimiento de equipaje



Gato



Mantenga las llaves fuera del alcance de los niños



Control de iluminación



Advertencia de presión de llanta desinflada

Introducción



Mantener el nivel de líquido correcto



Observe las instrucciones de operación



Control del claxon



Alarma de pánico



Asistencia de estacionamiento



Freno de estacionamiento



Fluido de la dirección hidráulica



Ventanas eléctricas delanteras y traseras



Bloqueo de las ventanas eléctricas



Requiere técnico registrado



Alerta de seguridad



Consulte el Manual del propietario



Consulte el Manual de servicio



Revisión del motor a la brevedad



Bolsa de aire del pasajero activada



Bolsa de aire del pasajero desactivada



Bolsa de aire lateral



Protección para los ojos



Control de estabilidad



Control de descenso en una pendiente



Control del sendero



Sistema de limpieza del parabrisa



Limpia y lavaparabrisa

RETENCIÓN DE DATOS

 **ALERTA:** No conecte dispositivos conectados al conector de enlace de datos. Terceros no autorizados podrían obtener acceso a los sistemas y datos del vehículo, lo que podría perjudicar el funcionamiento de los sistemas relacionados con la seguridad. Solo permita que las instalaciones de reparaciones que siguen nuestras instrucciones de servicio y reparación conecten sus equipos al conector de enlace de datos.

Introducción

Respetamos su privacidad y nos comprometemos a protegerla. La información contenida en esta publicación era correcta al momento de su impresión pero, dado que la tecnología cambia rápidamente, le recomendamos que visite el sitio web regional de Ford para obtener la información más actualizada.

Su vehículo posee unidades de control electrónico que cuentan con la función de grabación de datos y la capacidad de almacenar datos de forma permanente o temporal. Estos datos podrían incluir información sobre la condición y el estado del vehículo, sus requisitos de mantenimiento, eventos y malfuncionamientos. En esta sección se describen los tipos de datos que se pueden grabar. Parte de los datos grabados se almacena en registros de eventos o registros de error.

Nota: *Los registros de error se restablecen luego de un servicio o una reparación.*

Nota: *Podemos entregar información en respuesta a solicitudes de la policía u otras autoridades gubernamentales y terceros que actúen con autoridad legal o a través de un proceso legal. Ellos podrían utilizar tal información en procedimientos legales.*

Dentro de los datos grabados se incluye, por ejemplo:

- Estados operativos de componentes del sistema, por ejemplo nivel de combustible, presión de las llantas y nivel de carga de la batería.
- Estado del vehículo y sus componentes, por ejemplo, velocidad de las ruedas, desaceleración, aceleración lateral y estado del cinturón de seguridad.
- Eventos o errores en sistemas esenciales, por ejemplo, faros y frenos.

- Respuestas del sistema a situaciones de manejo, por ejemplo, despliegue de la bolsa de aire y control de estabilidad.
- Condiciones ambientales, por ejemplo, la temperatura.

Algunos de estos datos, cuando se usan en conjunto con otra información (por ejemplo, un informe de accidente, daño a un vehículo o declaraciones de testigos), podrían asociarse con una persona específica.

Datos de servicio

Los registradores de datos de servicio de su vehículo son capaces de recopilar y almacenar información de diagnóstico sobre su vehículo. Esto incluye información sobre el rendimiento o el estado de los diversos sistemas y módulos del vehículo, como el motor, el acelerador, el sistema de frenos o de dirección. Para diagnosticar y reparar su vehículo de forma adecuada, Ford Motor Company (Ford of Canada en Canadá) y los talleres de servicio y reparación pueden acceder o compartir entre ellos información de diagnóstico del vehículo recibida a través de una conexión directa con su vehículo cuando se le realiza un diagnóstico o servicio. Además, Ford Motor Company (Ford of Canada en Canadá) puede, donde la ley lo permita, usar la información de diagnóstico del vehículo para mejorar el vehículo u otra información que tengamos sobre usted (por ej., su información de contacto) para ofrecerle productos o servicios que puedan interesarle. Los datos pueden entregarse a nuestros proveedores de servicios como proveedores de piezas que pueden ayudar a diagnosticar fallas, y quienes tienen la misma obligación de proteger los datos. Conservamos estos datos solo el tiempo necesario para ejecutar estas funciones o cumplir con la ley. Podemos entregar información cuando sea necesario en respuesta a solicitudes oficiales de la policía u otras autoridades

Introducción

gubernamentales o terceros que actúen con autoridad legal o mandato judicial, y dicha información puede utilizarse en procedimientos legales. Para EE. UU. solamente (si está equipado), si decide utilizar aplicaciones y servicios con conexión, usted acepta que Ford Motor Company y los establecimientos de servicio autorizado de Ford también podrán obtener acceso electrónico a cierta información de diagnóstico, y que dicha información podrá usarse para prestarle servicios, personalizar su experiencia, solucionar problemas, mejorar los productos y servicios y ofrecerle productos y servicios que puedan interesarle, donde lo permita la ley. Para Canadá solamente, si necesita más información, consulte la política de privacidad de Ford of Canada en www.ford.ca, incluidos el almacenamiento de datos de EE. UU. y el uso de proveedores de servicio en otras jurisdicciones que pueden estar sujetos a los requisitos legales en Canadá, Estados Unidos y otros países correspondientes, por ejemplo, requisitos legales para divulgar información personal a autoridades gubernamentales en esos países.

Datos de eventos

Este vehículo está equipado con una grabadora de datos de eventos. El propósito principal de la grabadora de datos de eventos es el de asentar en registro la información correspondiente a ciertas situaciones de colisiones y de cuasi-colisiones (como al producirse el despliegue de una bolsa de aire o al golpear un obstáculo en el camino). Dicha información es de utilidad para entender mejor el comportamiento de los sistemas

del vehículo. La grabadora de datos de eventos está diseñada para almacenar en registro los datos relativos a la dinámica y a los sistemas de seguridad del vehículo durante un breve período de tiempo, generalmente de 30 segundos o menos.

La grabadora de datos de eventos de este vehículo está diseñada para grabar información como la que se detalla a continuación:

- Cómo estaban funcionando los diversos sistemas del vehículo.
- Si el conductor y el pasajero llevaban abrochados o no los cinturones de seguridad;
- Qué tan fuerte estaba pisando el conductor (si lo estaba pisando) el pedal del acelerador o el freno.
- A qué velocidad se desplazaba el vehículo.
- En qué posición llevaba el conductor el volante de dirección.

Estos datos permiten conocer mejor las circunstancias en que ocurren choques y lesiones.

Nota: *La grabadora de datos de eventos asienta información en registro sólo en situaciones de colisiones que no sean insignificantes; la grabadora de datos de eventos no asienta información en registro en condiciones normales de operación ni tampoco almacena datos ni información personales (p.ej., nombre, género, edad ni lugar de la colisión). No obstante, otros entes e instituciones como las del cumplimiento de la ley podrían combinar la información almacenada en la grabadora de datos de eventos con la información personal que se recopila comúnmente en las investigaciones de colisiones.*

Introducción

Es necesario contar con equipos especiales para leer la información asentada en la grabadora de datos de eventos, y también es necesario que dichos equipos tengan acceso al vehículo o a la grabadora de datos de eventos. Además del fabricante del vehículo, otros entes e instituciones (como las del cumplimiento de la ley) que cuenten con dichos equipos pueden leer dicha información si tienen acceso al vehículo o a la grabadora de datos de eventos.

Datos de comodidad, conveniencia y entretenimiento

Su vehículo posee unidades de control electrónico que cuentan con la capacidad de almacenar datos según su configuración personalizada. Los datos se almacenan localmente en el vehículo o en dispositivos que le conecta, por ejemplo, una unidad USB o un reproductor de música digital. Puede borrar algunos de estos datos y también elegir si desea compartílos a través de los servicios a los cuales se encuentra suscrito. Ver

Configuración (página 433).

Datos de comodidad y conveniencia

Dentro de los datos grabados se incluye, por ejemplo:

- Posición del asiento y el volante.
- Configuración del sistema de control de clima.
- Memorias preestablecidas de la radio.

Datos de entretenimiento

Dentro de los datos grabados se incluye, por ejemplo:

- Música, videos o portada de disco.
- Contactos y su correspondiente entrada en la libreta de direcciones.
- Destinos de navegación.

Servicios que ofrecemos

Si usa nuestros servicios, recopilamos y usamos datos, por ejemplo, información de cuenta, ubicación del vehículo y características de manejo, que podrían identificarlo. Transmitimos estos datos a través de una conexión dedicada y protegida. Solo recopilamos y usamos datos para permitir que use los servicios que ofrecemos a los cuales está suscrito, con su consentimiento o cuando la ley lo permita. Para obtener más información, consulte los términos y las condiciones de los servicios a los cuales está suscrito.

Servicios que ofrecen terceros

Le recomendamos que revise los términos y las condiciones, así como la información de privacidad de dato para cualquier servicio al cual se suscriba. No asumimos ninguna responsabilidad por los servicios que ofrecen terceros.

Vehículos con un módem



El módem tiene una tarjeta SIM. El módem se habilitó cuando el vehículo se fabricó y

periódicamente envía mensajes para mantenerse conectado a la red del teléfono celular, recibir actualizaciones de software automáticas y enviarnos información relacionada con el vehículo, por ejemplo, información de diagnóstico. Estos mensajes podrían incluir información que identifica su vehículo, la SIM y el número de serie electrónica del módem. Los proveedores de servicio de red celular podrían tener acceso a información adicional, por ejemplo, la identificación de la torre de red telefónica celular. Para obtener más información sobre su política de privacidad, visite www.FordConnected.com o consulte su sitio web local de Ford.

Introducción

Nota: El módem continúa enviando esta información, a menos que lo deshabilite o lo detenga de compartir datos del vehículo cambiando la configuración del módem. Ver **Conectividad de red** (página 390).

Nota: El servicio puede no estar disponible o verse interrumpido por diversos motivos, por ejemplo, condiciones ambientales o topográficas y cobertura del plan de datos.

Nota: Para averiguar si su vehículo cuenta con módem, visite www.FordConnected.com.

Vehículos con SYNC

Datos de servicio móvil

Si conecta un dispositivo móvil al vehículo, puede mostrar datos desde el dispositivo en la pantalla táctil, por ejemplo, música y portada de un disco. Puede compartir los datos del vehículo con aplicaciones móviles en el dispositivo a través del sistema. Ver **Aplicaciones** (página 431).

Las aplicaciones móviles funcionan mediante el envío de datos de su dispositivo conectado a nosotros en Estados Unidos. Los datos están cifrados e incluyen el número de identificación del vehículo, el número de serie del módulo SYNC, el odómetro, las aplicaciones activadas, las estadísticas de uso y la información de depuración. Los conservamos solo el tiempo necesario para ofrecer el servicio, para solucionar problemas, para una mejora continua y ofrecerle productos y servicios que pudieran interesarle, según sus preferencias y cuando lo permita la ley.

Si conecta un teléfono celular al sistema, este crea un perfil que se enlaza a ese teléfono celular. El perfil del teléfono celular habilita más funciones móviles así como un funcionamiento eficaz. El perfil contiene, por ejemplo, datos de su agenda, mensajes de texto leídos y sin leer y el historial de llamadas, que incluye el historial de llamadas de cuando el teléfono celular no estaba conectado al sistema.

Si conecta un dispositivo multimedia, el sistema crea y conserva un índice de dispositivo multimedia de contenido multimedia compatible. El sistema también genera un breve registro de diagnóstico de toda su actividad reciente, que cubre un lapso de 10 minutos aproximadamente.

El perfil del teléfono celular, el índice del dispositivo multimedia y el registro de diagnóstico permanecerán en el vehículo a menos que usted los borre y, por lo general, solo se tiene acceso a ellos en el vehículo cuando conecta su teléfono celular o el reproductor multimedia. Si ya no va a utilizar el sistema o el vehículo, le recomendamos que use la función de restablecimiento maestro para borrar la información almacenada. Ver **Configuración** (página 433).

No se puede tener acceso a los datos del sistema sin equipo especial y sin acceso al módulo del vehículo.

Para obtener información adicional sobre nuestra política de privacidad, consulte su sitio web local de Ford.

Nota: Para averiguar si su vehículo cuenta con tecnología de conectividad, visite www.FordConnected.com.

Introducción

Vehículos con sistema de llamadas de emergencia

Cuando el sistema de llamadas de emergencia está activo, es posible que se comunique con los servicios de emergencia para informar la colisión del vehículo y el despliegue de una bolsa de aire o la activación del corte de la bomba de combustible. Es posible que algunas versiones del sistema de llamadas de emergencia también puedan comunicar a los operadores de los servicios de emergencia, de manera electrónica o verbal, la ubicación y otras informaciones acerca de su vehículo y acerca del choque, con el fin de ayudar a los operadores a suministrar los servicios de emergencia más adecuados. Si no desea revelar esta información, no active el sistema de llamadas de emergencia.

Nota: *No puede desactivar los sistemas de llamada de emergencia que exige la ley.*

RECOMENDACIÓN DE PARTES DE REPUESTO

Hemos fabricado su vehículo con los más altos estándares y usando piezas de alta calidad. Recomendamos que exija el uso de piezas Ford y Motorcraft originales cada vez que su vehículo requiera mantenimiento programado o una reparación. Las piezas Ford y Motorcraft originales se pueden identificar claramente mediante las marcas Ford, FoMoCo y Motorcraft en las piezas o en el embalaje.

Mantenimiento programado y reparaciones mecánicas

Una de las mejores maneras de asegurarse de que su vehículo funcione durante años es realizar los mantenimientos recomendados y usar piezas que cumplan con las especificaciones detalladas en este Manual del propietario. Las piezas Ford y Motorcraft originales cumplen o exceden estas especificaciones.

Reparaciones de choques

Esperamos que jamás sufra una colisión, pero los accidentes suceden. Las piezas Ford originales para casos de choques cumplen con nuestros estrictos requisitos de ajuste, acabado, integridad estructural, protección anticorrosiva y resistencia a abolladuras. Durante la fabricación del vehículo comprobamos que dichas piezas proporcionen el nivel de protección previsto como un sistema integral. Una excelente manera de asegurarse de obtener este nivel de protección es utilizar piezas Ford originales para casos de choque.

Garantía de las piezas de repuesto

Las piezas Ford y Motorcraft originales son las únicas piezas de repuesto que cuentan con la garantía de Ford. Es posible que la Garantía de Ford no cubra el daño causado a su vehículo como resultado de fallas relacionadas con piezas que no son Ford. Para obtener más información, consulte los términos y condiciones de la Garantía de Ford.

Introducción

NOTAS ESPECIALES

Garantía limitada para vehículos nuevos

Para obtener una descripción detallada de la cobertura de la Garantía limitada del vehículo nuevo, consulte la guía de garantía que se entrega junto con el Manual del propietario.

Instrucciones especiales

Para su seguridad, su vehículo cuenta con controles electrónicos sofisticados.



ALERTA: Si no cumple las instrucciones resaltadas con el símbolo de advertencia, corre el riesgo de sufrir lesiones graves e incluso mortales y pone en riesgo a otros. Si no se siguen las advertencias e instrucciones específicas se podrían producir lesiones personales.



ALERTA: NUNCA use un sistema de seguridad para niños orientado hacia atrás en un asiento protegido por una BOLSA DE AIRE ACTIVA por delante, ya que el NIÑO puede sufrir LESIONES GRAVES o incluso la MUERTE.

Conector de enlace de datos de diagnóstico a bordo



ALERTA: No conecte dispositivos conectados al conector de enlace de datos. Terceros no autorizados podrían obtener acceso a los sistemas y datos del vehículo, lo que podría perjudicar el funcionamiento de los sistemas

relacionados con la seguridad. Solo permita que las instalaciones de reparaciones que siguen nuestras instrucciones de servicio y reparación conecten sus equipos al conector de enlace de datos.

Su vehículo tiene un conector de enlace de datos (DLC) de OBD que se usa en conjunto con una herramienta de exploración de diagnóstico para los servicios de diagnóstico, reparación y reprogramación de los vehículos. La instalación de un dispositivo de refacción que use el DLC durante el manejo normal, con propósitos tales como el control remoto de una compañía de seguros, la transmisión de datos del vehículo a otros dispositivos o entidades, o la alteración del rendimiento del vehículo, puede causar interferencia o incluso daño a los sistemas del vehículo. No recomendamos ni respaldamos el uso de ningún dispositivo conectado de refacción que no cuente con aprobación. La Garantía del vehículo no cubre los daños causados por un dispositivo conectado de refacción.

Aviso para los propietarios de camiones y camionetas pickup y vehículos utilitarios



ALERTA: Los vehículos utilitarios se vuelcan con una frecuencia considerablemente mayor que otros tipos de vehículos.

Antes de manejar el vehículo, lea atentamente este Manual del propietario. Su vehículo no es un automóvil de pasajeros. Al igual que con otros vehículos de este tipo, si no se hace funcionar correctamente, se puede producir la pérdida del control del vehículo, la volcadura de este, lesiones personales o la muerte.

Introducción

Uso del vehículo con un barredor de nieve

No utilice este vehículo para quitar la nieve.

Su vehículo no cuenta con paquete quitanieve.

Uso del vehículo como ambulancia

No utilice este vehículo como ambulancia.

Su vehículo no cuenta con paquete de ambulancia.

situaciones de emergencia. Para evitar anular los beneficios de estos equipos de comunicación móvil, la seguridad debe ser lo principal al momento de utilizarlos. Los equipos de comunicación móvil incluyen, entre otros, teléfonos celulares, localizadores, dispositivos de correo electrónico portátiles, dispositivos de mensajería de texto y radios portátiles de transmisión y recepción.

EQUIPO MÓVIL DE COMUNICACIONES



ALERTA: Manejar mientras está distraído puede tener como consecuencia la pérdida de control del vehículo, un choque y lesiones. Le recomendamos enfáticamente que tenga extrema precaución cuando utilice cualquier dispositivo que pudiera distraerlo mientras conduce. Su responsabilidad principal es la operación segura de su vehículo. No recomendamos el uso de dispositivos portátiles mientras maneja y se sugiere el uso de sistemas operados por voz cuando sea posible. Asegúrese de estar al tanto de todas las leyes locales correspondientes que puedan afectar el uso de dispositivos electrónicos mientras maneja.

El uso de equipos móviles de comunicación es cada vez más importante en la atención de negocios y asuntos personales. Sin embargo, no debe arriesgar su seguridad ni la de otros al usar dichos equipos. La comunicación móvil puede mejorar la seguridad personal cuando se emplea en forma correcta, especialmente en

De un vistazo

PANEL DE INSTRUMENTOS

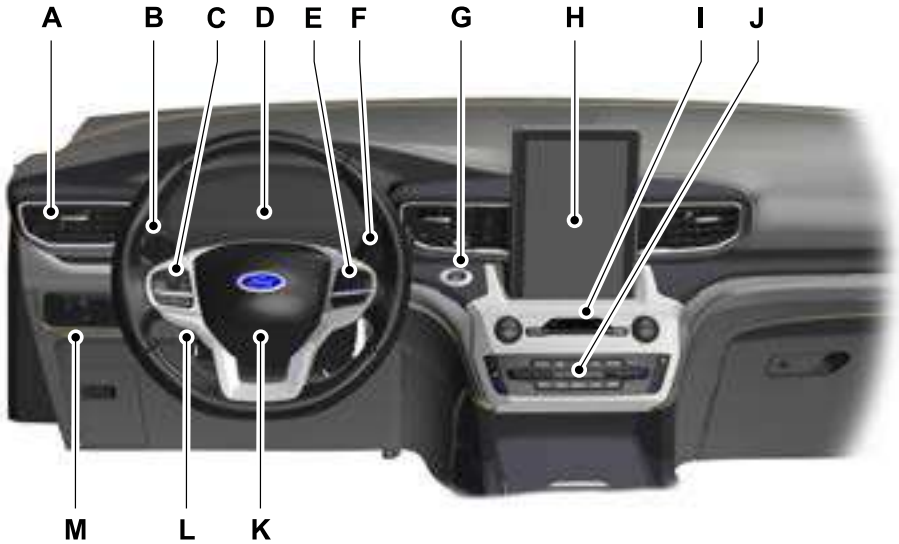

E282065

- A Ventilador de aire.
- B Indicador de dirección. Ver **Indicadores de luces direccionales** (página 92).
- C Control de crucero. Ver **Control de crucero** (página 83). Control de audio. Ver **Control de audio** (página 83).
- D Pantalla informativa. Ver **Información general** (página 111).
- E Control de la pantalla de información. Ver **Control de la pantalla de información** (página 84).
- F Palanca del limpiaparabrisas. Ver **Limpiaparabrisas** (página 85).
- G Interruptor de encendido. Ver **Arranque sin llave** (página 170).
- H Pantalla de información y entretenimiento.
- I Interruptor de las luces de emergencia. Ver **Luces intermitentes de emergencia** (página 293). Unidad de audio. Ver **Unidad de audio** (página 395).
- J Sistema de control de clima. Ver **Control automático de clima** (página 134).

De un vistazo

- K Claxon.
- L Ajuste del volante de dirección. Ver **Ajuste del volante de la dirección** (página 81).
- M Control de iluminación. Ver **Control de Iluminación** (página 88). Liberación de la compuerta levadiza eléctrica. Ver **Compuerta levadiza eléctrica** (página 74).

Seguridad de los niños

INFORMACIÓN GENERAL

Vea las siguientes secciones para obtener instrucciones sobre cómo utilizar los sistemas de seguridad para niños en forma correcta.



ALERTA: siempre asegúrese de que el niño esté correctamente asegurado en un dispositivo apropiado para su estatura, edad y peso. Los sistemas de seguridad para niños deben comprarse en forma separada del vehículo. Si no se siguen estas instrucciones y pautas, aumenta el riesgo de que el niño sufra lesiones graves o incluso la muerte.



ALERTA: todos los niños tienen talla diferente. La Administración Nacional de Seguridad del Tránsito en las Carreteras y otras organizaciones de seguridad basan sus recomendaciones para los sistemas de seguridad para niños en límites de altura, edad y peso probables del niño o en los requisitos mínimos de la ley. Le recomendamos consultar con un técnico en seguridad de pasajeros infantiles certificado (CPST) de la NHTSA para asegurarse de que el sistema de seguridad para

niños de su vehículo esté correctamente instalado y con su pediatra para asegurarse de que su asiento para niños sea adecuado para su hijo. Para ubicar una estación de ajuste de sistemas de seguridad para niños y un CPST, comuníquese con el número de llamada sin cargo de la NHTSA 1-888-327-4236 o visite www.nhtsa.dot.gov. En Canadá, comuníquese con el número de llamada sin cargo de Transport Canada 1-800-333-0371 o visite www.tc.gc.ca para encontrar un taller de asientos de automóviles para niños en su área. Si no sienta a los niños en sistemas de seguridad para niños fabricados especialmente para su estatura, edad y peso, puede aumentar el riesgo de que sufran lesiones graves o incluso la muerte.



ALERTA: en días calurosos, la temperatura en el interior del vehículo puede subir con mucha rapidez. La exposición de personas o animales a estas altas temperaturas incluso por un período breve, puede causar la muerte o lesiones graves provocadas por el calor, incluido el daño cerebral. Los niños pequeños están especialmente en riesgo.

Seguridad de los niños

Recomendaciones para sistemas de seguridad para niños

Niño	Tamaño, altura, peso o edad del niño	Tipo de sistema de seguridad recomendado
Bebés o niños muy pequeños	Niños que pesan 18 kg o menos (por lo general de cuatro años o menos).	Use un sistema de sujeción para niños (a veces llamado carro para bebé, asiento convertible o asiento infantil).
Niños pequeños	Niños que han crecido o que ya no caben en un sistema de sujeción para niños (por lo general, niños más bajos que 1,45 m, entre cuatro y 12 años de edad, y entre 18 kg y 36 kg y hasta 45 kg, si lo recomienda el fabricante del sistema de seguridad para niños).	Use un asiento auxiliar.
Niños más grandes	Niños que han crecido o que ya no caben en un asiento auxiliar para posicionamiento del cinturón de seguridad (por lo general, niños de al menos 1,45 m o de más de 36 kg o 45 kg de peso, si lo recomienda el fabricante del sistema de seguridad para niños).	Use un cinturón de seguridad del vehículo con la correa pélvica bien ajustada y baja a través de la parte inferior de las caderas, la correa del hombro centrada entre el hombro y el pecho y el respaldo en posición vertical.

- La ley en Estados Unidos y Canadá exige el uso de sistemas de sujeción para infantes y bebés.
- Muchos estados y provincias exigen que los niños pequeños usen asientos auxiliares aprobados hasta que tengan ocho años de edad, 1,45 m de estatura o 36 kg. Consulte las leyes locales y estatales o provinciales en busca de requisitos específicos sobre la seguridad de los niños en su vehículo.
- Cuando sea posible, sienta a los niños menores de 12 años en sistemas de seguridad y ubíquelos en el asiento trasero del vehículo. Las estadísticas de accidentes demuestran que los niños están más seguros cuando viajan en el asiento trasero, con los sistemas de seguridad ajustados correctamente, que cuando viajan en el asiento delantero. Ver **Sistema de detección del pasajero delantero** (página 49).
- Al instalar un sistema de sujeción para niños orientado hacia atrás, ajuste los asientos del vehículo para evitar interferencia entre dicho sistema y el asiento del vehículo en frente del sistema de sujeción.

INSTALACIÓN DE LOS SISTEMAS DE SEGURIDAD PARA NIÑOS

Asientos para niños



E142594

Use un asiento de seguridad para niños (a veces llamado carro para bebé, asiento convertible o asiento infantil) para los bebés o niños que pesen 18 kg o menos (generalmente de cuatro años o menos).

Uso de cinturones de cadera y hombro



ALERTA: No coloque un sistema de seguridad para niños orientado hacia atrás frente a una bolsa de aire activa. De no seguir estas instrucciones, se podrían producir lesiones o la muerte.



ALERTA: Los niños hasta 12 años de edad deben ir correctamente sujetos en una posición trasera de asiento siempre que sea posible. Si no le es posible asegurar correctamente a todos los niños en el asiento trasero, asegure correctamente al niño más grande en el

asiento delantero. Si es necesario colocar en el asiento delantero un asiento para niños orientado hacia adelante, mueva el asiento lo más atrás posible. De no seguir estas instrucciones, se podrían producir lesiones o la muerte.



ALERTA: Dependiendo del lugar al que se fije el sistema de seguridad para niños y del diseño del sistema, el sistema podría obstruir el acceso a algunos conjuntos de hebillas del cinturón de seguridad y/o anclajes LATCH inferiores e inutilizar potencialmente dichos componentes. Para evitar el riesgo de lesiones, asegúrese de que los ocupantes utilicen solo las posiciones de asiento donde ellos puedan estar correctamente asegurados.

Al instalar un sistema de seguridad para niños con cinturones combinados de cadera y de hombro:

- Utilice la hebillas del cinturón de seguridad correcta para esa posición de asiento.
- Inserte la lengüeta del cinturón de seguridad en su hebillas correspondiente hasta que se escuche un chasquido y sienta que se engancha. Asegúrese de ajustar firmemente la lengüeta en la hebillas.
- Mantenga el botón de apertura de la hebillas del cinturón de seguridad orientado hacia arriba y en dirección contraria al asiento de seguridad, con la lengüeta entre el sistema de seguridad para niños y el botón de apertura, a fin de prevenir que el cinturón se desabroche accidentalmente.
- Antes de instalar el sistema de seguridad para niños, coloque el asiento del vehículo en la posición vertical.

Seguridad de los niños

- Cuando instale asientos para niños en la segunda fila de asientos, ajuste levemente el reclinator con el fin de mejorar el ajuste del sistema de sujeción para niños. De ser necesario, quite las cabeceras.
- Cuando instale asientos para niños en la tercera fila de asientos, guarde las cabeceras con el fin de mejorar el ajuste del sistema de sujeción para niños. Ver **Cabeceras** (página 142).
- Ponga el cinturón de seguridad en el modo de bloqueo automático. Consulte el paso 5 en el procedimiento que sigue. Este vehículo no requiere el uso de un broche de fijación.

Siga estos pasos cuando instale el sistema de seguridad para niños con cinturones combinados de cadera y hombro:

Nota: A pesar de que el sistema de sujeción para niños que aparece en la imagen es del tipo orientado hacia delante, los pasos son los mismos para la instalación de sistemas de sujeción del tipo orientados hacia atrás.

Nota: Siga todas las instrucciones suministradas por el fabricante del asiento para niños en cuanto a la necesidad de utilizar el dispositivo de bloqueo adecuado y de una forma correcta. En algunos casos, el fabricante proporciona estos dispositivos solo para uso en vehículos con sistemas de cinturón de seguridad que podrían requerir un clip de sujeción.



E142528

1. Coloque en posición el sistema de seguridad para niños en un asiento provisto de cinturón de seguridad combinado de cadera y hombro.



E142529

2. Después de colocar el asiento de seguridad para niños en la posición adecuada, jale hacia abajo el cinturón de hombros y luego agarre el cinturón de hombros y de cadera juntos detrás de la lengüeta del cinturón.

Seguridad de los niños



E142530

3. Mientras sostiene juntas las dos correas, pase la lengüeta a través del sistema de seguridad para niños de acuerdo con las instrucciones del fabricante. Asegúrese de no girar la correa del cinturón.

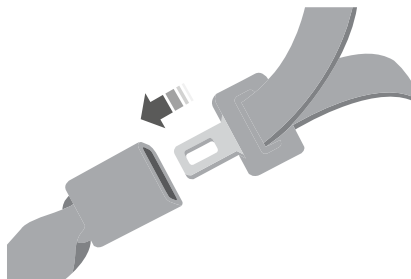

E142531

4. Inserte la lengüeta del cinturón en la hebilla correspondiente (la hebilla más cercana a la dirección desde la que proviene la lengüeta) a esa posición de asiento, hasta que escuche un chasquido y sienta que enganchó. Jale la lengüeta para asegurarse de que esté firmemente enganchada.



E142875

5. Para poner el retractor en el modo de bloqueo automático, agarre con la mano el cinturón de hombro y jale hacia abajo hasta extraer todo el cinturón.

Nota: El modo de bloqueo automático está disponible en los asientos del pasajero delantero y traseros.

6. Deje que el cinturón se retraiga para eliminar la holgura. El cinturón emite chasquidos a medida que se retrae para indicar que se encuentra en el modo de bloqueo automático.
7. Intente sacar el cinturón del retractor para asegurarse de que el retractor esté en el modo de bloqueo automático. No debería poder sacar más el cinturón. Si el retractor no se bloqueó, desabroche el cinturón y repita los pasos 5 y 6.



E142533

Seguridad de los niños

- Elimine la longitud excesiva restante del cinturón. Fuerce el asiento hacia abajo con peso adicional; por ejemplo, puede presionar o empujar hacia abajo con las rodillas el sistema de seguridad para niños mientras jala hacia arriba la correa del hombro para eliminar la holgura del cinturón. Esto es necesario para eliminar la holgura restante que existe una vez que se añade el peso del niño al sistema de seguridad para niños. También ayuda a lograr el ajuste adecuado del sistema de seguridad para niños en su vehículo. En ocasiones, una leve inclinación hacia la hebilla también ayuda a eliminar la holgura restante del cinturón.
- Si el sistema de seguridad para niños cuenta con una correa de sujeción, fíjela ahora.



E142534

- Antes de poner al niño en el asiento, intente inclinar con fuerza el asiento hacia delante y hacia atrás a fin de cerciorarse de que esté firmemente asegurado. Para comprobar lo anterior, tome el asiento en el trayecto del cinturón e intente moverlo de lado a lado y de delante hacia atrás. Si está bien instalado, no debe moverse más de 2,5 cm.

Le recomendamos verificar con un técnico en seguridad de niños pasajeros certificado de la NHTSA para cerciorarse de que el sistema de seguridad para niños esté correctamente instalado. En Canadá, consulte a Transport Canada para solicitar información sobre un taller de asientos de automóviles para niños.

Uso de anclajes inferiores y correas para niños (LATCH)



ALERTA: No fije dos asientos de seguridad para niños en el mismo anclaje. En caso de colisión, es posible que un solo anclaje no sea lo suficientemente fuerte para sostener dos conexiones de sistemas de seguridad para niños y podría romperse y provocar lesiones graves y hasta mortales.



ALERTA: Dependiendo del lugar al que se fije el sistema de seguridad para niños y del diseño del sistema, el sistema podría obstruir el acceso a algunos conjuntos de hebillas del cinturón de seguridad y/o anclajes LATCH inferiores e inutilizar potencialmente dichos componentes. Para evitar el riesgo de lesiones, asegúrese de que los ocupantes utilicen solo las posiciones de asiento donde ellos puedan estar correctamente asegurados.

El sistema LATCH cuenta con tres puntos de anclaje del vehículo: dos anclajes inferiores donde se junta el respaldo del asiento con el cojín del asiento (llamado recodo del asiento) y un anclaje de correa superior detrás de dicha posición de asiento.

Seguridad de los niños

Los sistemas de seguridad para niños compatibles con LATCH tienen dos conexiones de material rígido o tejido, que se conectan a los dos anclajes inferiores que se encuentran en las posiciones de asiento del vehículo provistas del sistema LATCH. Este método de conexión elimina la necesidad de utilizar los cinturones de seguridad para fijar los sistemas de seguridad para niños. Sin embargo, puede utilizar el cinturón de seguridad para sujetar el sistema de seguridad para niños. En el caso de sistemas de seguridad para niños orientados hacia adelante, también debe enganchar la correa de sujeción superior en el anclaje superior para correas si el sistema de seguridad para niños cuenta con una.

Las posiciones de asiento marcadas con el símbolo de asiento para niños de su vehículo tienen anclajes inferiores LATCH para la instalación de asientos para niños.

Asientos individuales de la segunda fila y asientos de la tercera fila

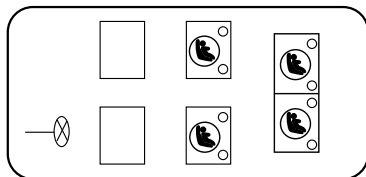

E285863

Asientos de banco de la segunda fila y asientos de la tercera fila

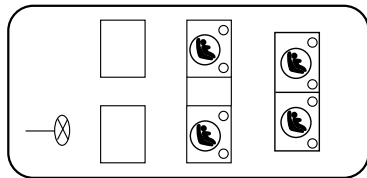

E285864



E144054

Los anclajes LATCH están en la sección posterior del asiento trasero, entre el cojín y el respaldo del asiento, por debajo de los símbolos que se muestran. Siga las instrucciones del fabricante del asiento para niños para instalar correctamente un asiento para niños con conexiones LATCH.

Siga las instrucciones para sujetar los asientos de seguridad para niños con correas de sujeción. Consulte Uso de correas de sujeción más adelante en este capítulo.

Una solamente las conexiones inferiores LATCH del asiento para niños a los anclajes que se muestran.

Uso de anclajes inferiores interiores de los asientos laterales (uso del asiento central)

 **ALERTA:** El espacio estándar para los anclajes inferiores LATCH es de 280 mm de centro a centro. No use anclajes inferiores LATCH para la posición de asiento central, a menos que las instrucciones del fabricante del asiento para niños lo permitan, y a menos que especifiquen el uso de anclajes separados al menos con la separación de los incluidos en este vehículo.

Seguridad de los niños

Los anclajes inferiores del asiento de banco central de la segunda fila tienen una separación de 52 cm. El espacio estándar para los anclajes inferiores LATCH es de 28 cm de centro a centro. No puede instalar un asiento para niños con conexiones LATCH rígidas en la posición central de asiento. Solo puede usar sistemas de seguridad para niños compatibles con LATCH con conexiones en la correa del cinturón en esta posición de asiento, siempre y cuando las instrucciones del fabricante del sistema de seguridad para niños permitan el uso con el espacio de anclajes indicado. No fije un sistema de seguridad para niños en cualquier anclaje inferior si hay otro sistema de seguridad para niños contiguo fijado a ese anclaje.

Cada vez que use el sistema de seguridad para niños, revise que el asiento esté correctamente sujeto a los anclajes inferiores y al anclaje para correas de sujeción. Intente sacudir el sistema de seguridad para niños hacia adelante y atrás y de lado a lado en los puntos en los que lo fijó al vehículo. Si instaló correctamente el sistema de seguridad para niños no debería moverse más de 2,5 cm.

Si no ancla correctamente el sistema de seguridad para niños, el riesgo de que un niño resulte lesionado en una colisión aumenta considerablemente.

Combinación de cinturones de seguridad y anclajes inferiores LATCH para la sujeción de sistemas de seguridad para niños

Cuando se utilizan en combinación, puede conectar el cinturón de seguridad o los anclajes inferiores LATCH primero, siempre y cuando se logre una instalación correcta. Enganche la correa de sujeción después, si se incluye con el sistema de seguridad para niños.

Uso de correas de amarre



Muchos sistemas de seguridad para niños del tipo orientado hacia adelante incluyen una correa de sujeción que se extiende desde la parte posterior del sistema de seguridad para niños y que se engancha en un punto de anclaje denominado anclaje superior para correas de sujeción. Las correas de amarre están disponibles como accesorio para muchos modelos antiguos de sistemas de seguridad.

Comuníquese con el fabricante del sistema de seguridad para niños a fin de solicitar una correa de sujeción o para obtener una más larga si la de su sistema de seguridad no logra alcanzar el anclaje superior para correas de sujeción adecuado en su vehículo.

Una vez que haya instalado el asiento de seguridad para niños, ya sea que utilice el cinturón de seguridad, los anclajes inferiores del sistema LATCH o ambos, puede fijar la correa de sujeción superior.

Los anclajes para correas de sujeción de su vehículo se encuentran en las siguientes posiciones (vistas desde arriba):

Asientos individuales de la segunda fila y asientos de la tercera fila

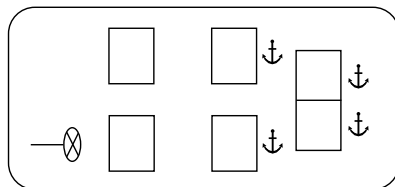

E285865

Seguridad de los niños

Asientos de banco de la segunda fila y asientos de la tercera fila

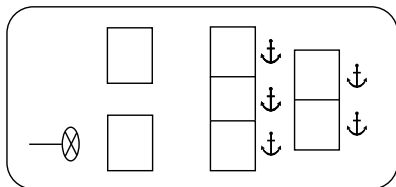

E287313

Realice los siguientes pasos para instalar sistemas de seguridad para niños con los anclajes de correas de sujeción:

Nota: Si instala un asiento para niños con conexiones rígidas LATCH, no apriete mucho la correa de sujeción, ya que el asiento para niños se podría levantar del cojín del asiento del vehículo cuando el niño esté sentado en él. Mantenga la correa de sujeción bien ajustada, pero sin que se eleve la parte delantera del sistema de seguridad para niños. Mantener el sistema de sujeción para niños tocando levemente el asiento del vehículo proporciona la mejor protección en caso de un accidente grave.

En las posiciones del asiento exterior de la segunda fila, pase la correa de sujeción del asiento de seguridad para niños sobre el respaldo, debajo de la cabecera y entre los postes de la cabecera. Si fuera necesario, quite la cabecera para mejorar el ajuste del asiento de seguridad para niños o correa de sujeción.

En la posición del asiento central de la segunda fila, pase la correa de sujeción del asiento de seguridad para niños por sobre la parte superior de la cabecera. Si fuera necesario, quite la cabecera para mejorar el ajuste del asiento de seguridad para niños o correa de sujeción. Ver **Cabeceras** (página 142).

En las posiciones de asiento de la tercera fila, pase la correa de sujeción del asiento de seguridad para niños sobre el respaldo, debajo de la cabecera y entre los postes de la cabecera. Si fuera necesario, baje la cabecera para mejorar el ajuste del asiento de seguridad para niños o correa de sujeción. Ver **Cabeceras** (página 142).

1. Pase la correa de sujeción.
2. Encuentre el anclaje correcto para la posición de asiento seleccionada.
3. Enganche la correa de sujeción al anclaje como se ilustra. El gancho de la sujeción podría estar retorcido $\frac{1}{2}$ gire para mejorar la instalación. Si la correa de sujeción no está correctamente enganchada, el sistema de seguridad para niños podría no mantenerse sujeto correctamente al ocurrir una colisión.



E190833

4. Apriete la correa de sujeción del sistema de seguridad para niños de acuerdo con las instrucciones del fabricante.

Si no ancla correctamente el sistema de seguridad para niños, el riesgo de que un niño resulte lesionado en una colisión aumenta considerablemente.

Si el sistema de seguridad para niños tiene una correa de sujeción y el fabricante del sistema de seguridad para niños recomienda su uso, nosotros también lo hacemos.

Seguridad de los niños

Asientos individuales de segunda fila

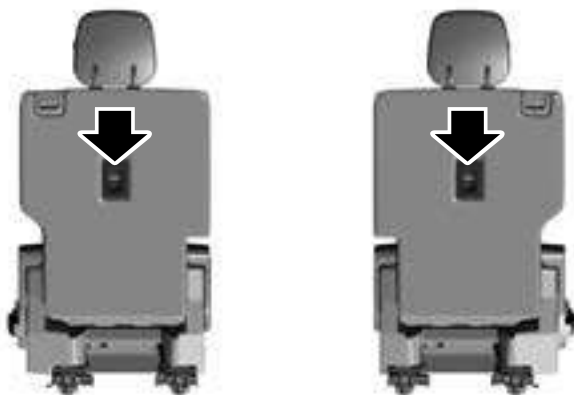

E251594

Asientos de banco de la segunda fila

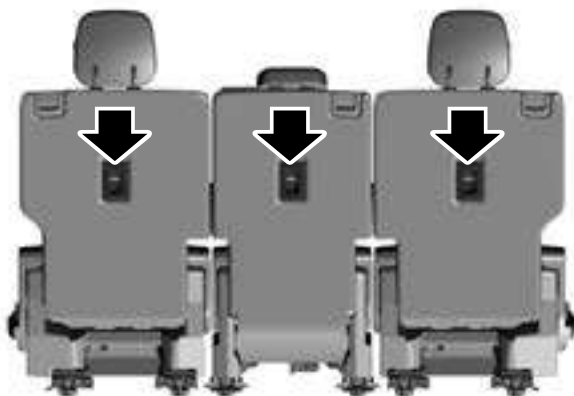

E251593

Seguridad de los niños

Asientos de tercera fila

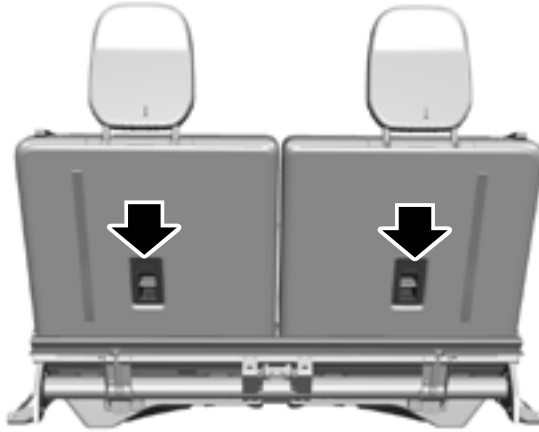

E286303

Nota: Los amarres de carga en el borde trasero del suelo no son anclajes de sujeción.

ASIENTOS ELEVADOS



ALERTA: No coloque la sección del hombro del cinturón de seguridad ni tampoco permita que el niño la coloque bajo su brazo o debajo de su espalda. No seguir esta instrucción podría reducir su eficacia y aumentar el riesgo de lesiones o muerte en un accidente.

Utilice un asiento auxiliar para colocación del cinturón en el caso de niños que han crecido o que ya no caben adecuadamente en un asiento de seguridad (por lo general, niños de menos de 1,45 m de estatura, mayores de 4 y menores 12 años de edad, y de entre 18 kg y 36 kg, y hasta 45 kg si lo

recomienda el fabricante del sistema de sujeción para niños). Muchas leyes estatales y provinciales exigen que los niños usen asientos auxiliares aprobados hasta que tengan ocho años de edad, 1,45 m de estatura o 36 kg.

Los asientos auxiliares se deben usar hasta que usted pueda responder que **SÍ** a **TODAS** estas preguntas al sentar al niño sin el asiento auxiliar:

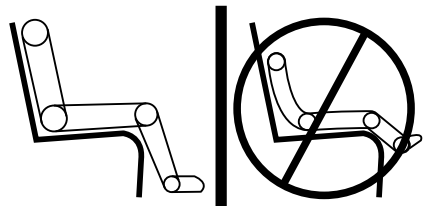

E142595

Seguridad de los niños

- ¿El niño se puede sentar con la espalda totalmente apoyada en su respaldo del asiento del vehículo y con las rodillas cómodamente flexionadas en el borde del asiento?
- ¿El niño se puede sentar sin encorvarse?
- ¿La correa pélvica del cinturón descansa en un punto bajo, apoyada en las caderas?
- ¿La correa del hombro está bien centrada en el hombro y en el pecho?
- ¿El niño puede permanecer sentado de esa manera durante todo el viaje?

Utilice siempre los asientos auxiliares junto con el cinturón pélvico y de hombros de su vehículo.

Tipos de asientos auxiliares



E68924

- Asientos auxiliares sin respaldo
- Si el asiento auxiliar sin respaldo tiene una cubierta removible, retírela. Si una posición de asiento del vehículo tiene un respaldo bajo y no tiene cabecera, un asiento auxiliar sin respaldo puede ubicar la cabeza del niño (medido en la parte superior de las orejas) sobre la parte superior del asiento.

En este caso, mueva el asiento auxiliar sin respaldo a otra posición de asiento con un respaldo más alto o equipado con cabecera y cinturón pélvico y de hombros combinado, o utilice un asiento auxiliar con respaldo alto.



E70710

- Asientos auxiliares con respaldo alto

Si no encuentra un asiento que pueda apoyar de manera adecuada la cabeza del niño cuando utilice un asiento auxiliar sin respaldo, su mejor alternativa será un asiento auxiliar con respaldo alto.

La forma y el tamaño de los niños y de los asientos auxiliares varía considerablemente. Seleccione un asiento auxiliar que mantenga la correa pélvica en un punto bajo, bien ajustada sobre las caderas, y nunca sobre el vientre del niño, y que le permita ajustar la correa del hombro de tal modo que cruce sobre el pecho del niño y descansa holgadamente cerca del centro del hombro. En los siguientes dibujos se compara el ajuste ideal (centro) con una correa del hombro incómodamente cercana al cuello y una correa del hombro que pudiera deslizarse fuera del hombro. Además, se muestra cómo ajustar correctamente la correa pélvica del cinturón, en un punto bajo y bien ajustada sobre las caderas del niño.

Seguridad de los niños



E142596



E142597

Si el asiento auxiliar se desliza en el asiento del vehículo sobre el cual se usa, colocar bajo el asiento auxiliar una malla ahulada (se vende como plataforma o como base para tapetes) puede resolver el problema. No introduzca ningún elemento más grueso que éste bajo el asiento auxiliar. Consulte las instrucciones del fabricante del asiento auxiliar.

POSICIONAMIENTO DEL SISTEMA DE SEGURIDAD PARA NIÑOS



ALERTA: No coloque un sistema de seguridad para niños orientado hacia atrás frente a una bolsa de aire activa. De no seguir estas instrucciones, se podrían producir lesiones o la muerte.



ALERTA: Los niños hasta 12 años de edad deben ir correctamente sujetos en una posición trasera de asiento siempre que sea posible. Si no le es posible asegurar correctamente a todos los niños en el asiento trasero, asegure

Seguridad de los niños

correctamente al niño más grande en el asiento delantero. Si es necesario colocar en el asiento delantero un asiento para niños orientado hacia adelante, mueva el asiento lo más atrás posible. De no seguir estas instrucciones, se podrían producir lesiones o la muerte.



ALERTA: Siempre siga atentamente las instrucciones y advertencias proporcionadas por el fabricante de cualquier sistema de seguridad para niños con el fin de determinar si el dispositivo de sujeción es adecuado para el tamaño, la estatura, el peso o la edad del niño. Siga las instrucciones y advertencias del fabricante del sistema de seguridad para niños proporcionadas para la instalación y uso en conjunto con las instrucciones y advertencias entregadas por el fabricante de su vehículo. Un asiento de seguridad mal instalado o mal utilizado, que no sea apropiado para la estatura, la edad o el peso del niño o que no se ajuste correctamente al niño podría implicar un mayor riesgo de sufrir lesiones graves o incluso la muerte.



ALERTA: No permita que un pasajero lleve a un niño en su regazo estando el vehículo en movimiento. Si no se siguen estas instrucciones, podrían producirse lesiones personales o la muerte en caso de un frenado repentino o un choque.



ALERTA: No use almohadas, libros o toallas para reforzar la altura de su niño. De no seguir estas instrucciones, se podrían producir lesiones o la muerte.



ALERTA: Asegure correctamente los asientos para niños cuando no estén en uso. Podrían transformarse en proyectiles en una frenada repentina o choque. De no seguir estas instrucciones, se podrían producir lesiones o la muerte.



ALERTA: No coloque la sección del hombro del cinturón de seguridad ni tampoco permita que el niño la coloque bajo su brazo o debajo de su espalda. No seguir esta instrucción podría reducir su eficacia y aumentar el riesgo de lesiones o muerte en un accidente.



ALERTA: No deje niños ni mascotas sin vigilancia en su vehículo. De no seguir estas instrucciones, se podrían producir lesiones o la muerte.

Seguridad de los niños

Recomendaciones para asegurar los asientos para niños

Tipo de sistema de protección	Peso combinado del niño y del sistema de seguridad para niños	Use cualquier método de sujeción según lo indica la X				
		LATCH (anclajes inferiores y anclaje superior para correas de sujeción)	LATCH (solo anclajes inferiores)	Cinturón de seguridad y anclaje superior para correas de sujeción	Cinturón de seguridad y LATCH (anclajes inferiores y anclaje superior para correas de sujeción)	Únicamente cinturón de seguridad
Sistema de sujeción para niños orientado hacia atrás	Hasta 29,5 kg		X			X
Sistema de sujeción para niños orientado hacia atrás	Sobre 29,5 kg					X
Sistema de sujeción para niños orientado hacia delante	Hasta 29,5 kg	X		X	X	
Sistema de sujeción para niños orientado hacia delante	Sobre 29,5 kg			X	X	

Nota: el sistema de seguridad para niños debe estar firmemente ajustado en el asiento del vehículo donde se instalará. Puede ser necesario levantar o quitar el apoyacabezas. Ver **Asientos** (página 142).

SEGUROS A PRUEBA DE NIÑOS

Al colocar estos seguros, no puede abrir las puertas traseras desde el interior.

Seguridad de los niños

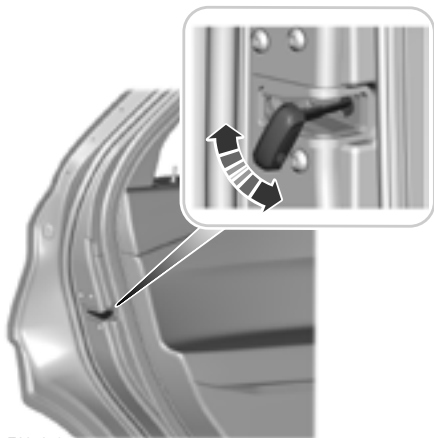

E287259

Hay un bloqueo de seguridad de los niños en el extremo posterior de cada puerta trasera. Debe poner el bloqueo de puerta separadamente para cada puerta.

Lado izquierdo

Gire la llave a la derecha para activar el bloqueo de niños y a la izquierda para desactivarlo.

Lado derecho

Gire la llave a la izquierda para activar el bloqueo de niños y a la derecha para desactivarlo.

Cinturones de seguridad

FUNCIONAMIENTO



ALERTA: Maneje y viaje siempre con el respaldo en posición vertical y con la correa pélvica del cinturón bien ajustada, lo más baja posible y apoyada sobre los huesos de las caderas.



ALERTA: Los niños siempre deben estar sujetos correctamente.



ALERTA: No permita que un pasajero lleve a un niño en su regazo estando el vehículo en movimiento. Si no se siguen estas instrucciones, podrían producirse lesiones personales o la muerte en caso de un frenado repentino o un choque.



ALERTA: Todos los ocupantes del vehículo, incluido el conductor, siempre deben tener abrochados los cinturones de seguridad en la forma correcta, incluso si el vehículo está provisto de un sistema complementario de seguridad de bolsa de aire. Si no usa correctamente el cinturón de seguridad podría aumentar seriamente el riesgo de lesiones o muerte.



ALERTA: Es extremadamente peligroso viajar en el área de carga de un vehículo, ya sea dentro o fuera de él. En una colisión, las personas que viajan en estas áreas son las más propensas a sufrir heridas graves o mortales. No permita que ninguna persona viaje en zonas de su vehículo que no estén provistas de asientos y sus respectivos cinturones de seguridad. Asegúrese de

que todos los pasajeros de su vehículo estén en un asiento y usen correctamente un cinturón de seguridad. De no seguir esta advertencia, se podrían producir lesiones personales graves o la muerte.



ALERTA: En un choque con volcadura, la probabilidad de muerte es mucho mayor para una persona que no lleva cinturón de seguridad, que para una que sí lo lleva.



ALERTA: Cada asiento de su vehículo tiene un cinturón de seguridad específico, que consta de una hebilla y una lengüeta diseñadas para trabajar en conjunto. Utilice la correa del hombro solo en el hombro del lado externo. Nunca pase la correa del hombro por debajo de su brazo. Nunca utilice un cinturón de seguridad para más de una persona.



ALERTA: incluso si no cuenta con sistemas de seguridad avanzados, los niños de hasta 12 años se deben asegurar adecuadamente en el asiento trasero. Si no sigue estas indicaciones, el riesgo de lesiones o muerte puede aumentar significativamente.



ALERTA: Los cinturones de seguridad y los asientos pueden tener una temperatura elevada en los vehículos expuestos al sol. Los cinturones de seguridad o los asientos con temperatura elevada pueden quemar a un niño pequeño. Inspeccione las cubiertas de los asientos y las hebillas antes de poner a un niño en algún lugar cercano a ellas.

Cinturones de seguridad

Todas las posiciones de asiento de su vehículo cuentan con cinturones de seguridad combinados de cadera y de hombro. Todos los ocupantes del vehículo deben usar siempre los cinturones de seguridad en forma apropiada, incluso si se cuenta con un sistema complementario de seguridad de bolsa de aire.

El sistema de cinturón de seguridad consta de:

- Cinturones de seguridad de cadera y de hombro.
- Cinturón de seguridad de hombros con modo de bloqueo automático (a excepción del cinturón de seguridad del conductor).
- Ajustador de altura en las posiciones laterales de los asientos delanteros.
- Pretensores del cinturón de seguridad en las posiciones externa delantera y externa de la segunda fila.
- Sensor de tensión de la banda en la posición lateral del asiento delantero.



- Luz de advertencia y campanilla indicadora del cinturón de seguridad.



- Sensores de colisión y sistema de monitoreo con indicador de disponibilidad.

Los pretensores del cinturón de seguridad están diseñados para ajustar firmemente los cinturones de seguridad cuando se activan. En colisiones frontales o cuasifrontales, los pretensores de los cinturones de seguridad se podrían activar

por sí solos, o si la colisión es lo suficientemente grave se podrían activar junto con las bolsas de aire delanteras. Los pretensores también se podrían activar cuando se despliega una bolsa de aire Safety Canopy.

SUJECCIÓN DE LOS CINTURONES DE SEGURIDAD

Los dispositivos de seguridad de las posiciones de asiento delanteras adyacentes a las puertas y de las posiciones de asiento traseras del vehículo son cinturones combinados de cadera y hombro.



E142587

1. Inserte la lengüeta del cinturón en la hebilla correspondiente (la hebilla más cercana a la dirección desde la que proviene la lengüeta) a esa posición de asiento, hasta que se escuche un chasquido y sienta que enganchó. Compruebe que la lengüeta esté firmemente sujeta en la hebilla.

Cinturones de seguridad



E142588

2. Para desabrochar el cinturón, presione el botón de apertura y quite la lengüeta de la hebilla.

Uso de los cinturones de seguridad durante el embarazo



ALERTA: mantenga erguido el respaldo de su asiento y abroche correctamente su cinturón de seguridad. La parte de la cadera del cinturón de seguridad se debe ceñir bien sobre los huesos de las caderas. Coloque la parte del hombro del cinturón de seguridad del hombro atravesada sobre el pecho. Las mujeres embarazadas también deben utilizarlo de esa forma. Vea la ilustración a continuación.

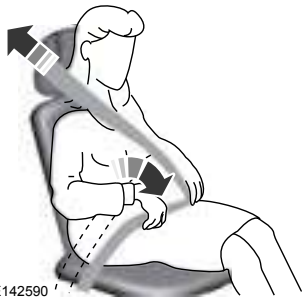

E142590

Las mujeres embarazadas siempre deben utilizar el cinturón de seguridad. El cinturón de cadera de los cinturones combinados de cadera y hombro debe quedar lo más abajo posible sobre la cadera, y debe pasar por debajo del abdomen, lo más ceñido posible sin causar incomodidades. El cinturón de seguridad del hombro se debe colocar de tal modo que pase sobre la parte media del hombro y por el centro del pecho.

Modos de bloqueo del cinturón de seguridad



ALERTA: si su vehículo participa en un choque, haga revisar los cinturones de seguridad y los componentes asociados lo antes posible. De no seguir estas instrucciones, se podrían producir lesiones o la muerte.

Todos los dispositivos de seguridad del vehículo son cinturones combinados de cadera y hombro. El cinturón de seguridad del conductor solo dispone del primer tipo de modo de bloqueo, mientras que los cinturones del asiento próximo a la puerta del pasajero delantero y de los asientos traseros disponen de los dos modos de bloqueo que se describen a continuación:

Modo sensible al vehículo

Este es el modo normal del retractor que permite el libre ajuste de la longitud del cinturón de hombro, según los movimientos del pasajero y el bloqueo según el movimiento del vehículo. Por ejemplo, si el conductor frena repentinamente, hace un viraje muy cerrado o el vehículo recibe un impacto aproximadamente a 8 km/h o más, los cinturones de seguridad combinados se bloquean para ayudar a reducir el movimiento hacia delante del conductor y de los pasajeros.

Cinturones de seguridad

Además, el diseño del retractor permite que se bloquee cuando se tira hacia afuera el tejido demasiado rápido. Si el retractor del cinturón de seguridad se bloquea, baje lentamente el ajustador de altura para permitir que el cinturón se retraiga. Si el retractor no se desbloquea, tire lentamente el cinturón de seguridad hacia fuera, luego entregue una pequeña cantidad de correa hacia la posición de almacenaje. En los cinturones traseros, recline el respaldo del asiento trasero o presione el cojín del respaldo de forma de alejarlo del cinturón de seguridad. Entregue una pequeña cantidad de correa hacia la posición de almacenaje.

Modo de bloqueo automático

En este modo, el cinturón de hombro se bloquea previamente en forma automática. El cinturón aún se retraerá para eliminar la longitud excesiva del cinturón del hombro. El modo de bloqueo automático no está disponible en el cinturón de seguridad del conductor.

Cuándo se debe utilizar el modo de bloqueo automático

Utilice este modo cada vez que instale un asiento de seguridad para niños, excepto cojines auxiliares, en el asiento del pasajero delantero o en un asiento trasero. Los niños de hasta 12 años de edad deben ir correctamente sujetos en una posición trasera de asiento en toda oportunidad que sea posible. Ver **Seguridad de los niños** (página 21).

Uso del modo de bloqueo automático



E142591

1. Abroche el cinturón combinado de cadera y hombro.
2. Sujete la correa del hombro y tírela hacia abajo hasta extraer todo el cinturón. Deje que el cinturón se retraiga. Al retraerse el cinturón se escuchará un chasquido. Ese sonido indica que el cinturón de seguridad está ahora en el modo de bloqueo automático.

Desactivación del modo de bloqueo automático

Desabroche el cinturón de cadera y hombro combinado y deje que se retraiga por completo para desactivar el modo de bloqueo automático y activar el modo de bloqueo sensible (emergencia) al vehículo.

AJUSTE DE ALTURA DE LOS CINTURONES DE SEGURIDAD



ALERTA: Ubique el ajustador de altura del cinturón de seguridad de tal modo que este se apoye en la parte media de su hombro. Si el cinturón de seguridad no se ajusta correctamente, se puede reducir su eficacia y aumentar el riesgo de lesiones en un accidente.

Cinturones de seguridad



E201573

1. Ajuste la altura de la correa del hombro de tal manera que ésta se apoye en la parte media de su hombro.

2. Deslice el ajustador hacia arriba para subir el cinturón. Presione el botón y deslícelo hacia abajo para bajar el cinturón.

LUZ DE ADVERTENCIA E INDICACIÓN SONORA DEL CINTURÓN DE SEGURIDAD



Esta luz se enciende y se escuchará una campanilla indicadora si el cinturón de seguridad del conductor no ha sido abrochado cuando el vehículo está encendido.

Condiciones de funcionamiento

Si	Entonces
El cinturón de seguridad del conductor no se abrocha antes de activar el interruptor de encendido...	La luz de advertencia del cinturón de seguridad se enciende y la campanilla indicadora suena durante algunos segundos.
El conductor abrocha el cinturón de seguridad mientras la luz de advertencia y la campanilla indicadora está sonando...	La luz de advertencia del cinturón de seguridad y la campanilla indicadora se apagan.
El cinturón de seguridad del conductor se abrocha antes de activar el interruptor de encendido...	La luz de advertencia del cinturón de seguridad y la campanilla indicadora permanecen apagadas.

RECORDATORIO DEL CINTURÓN DE SEGURIDAD



ALERTA: el sistema solo proporcionará protección cuando use el cinturón de seguridad correctamente.

El sistema monitorea todas las posiciones de los asientos y proporciona audio y retroalimentación gráfica.



Esta luz se enciende y se emite un tono de advertencia si no abrocha su cinturón de seguridad cuando activa el encendido. La luz y el tono se apagan cuando abrocha el cinturón de seguridad o luego de transcurrido un minuto aproximadamente.

Cinturones de seguridad

Cuando la advertencia inicial se extingue para el conductor, se entregan otras advertencias para el conductor y el pasajero delantero externo. Esta luz se enciende y se emite un tono de advertencia si usted o el pasajero delantero no se abrocha el cinturón de seguridad y la velocidad del vehículo excede 9,7 km/h. Para desactivar la advertencia, consulte Desactivación y activación de la función Belt-Minder.

Nota: Para evitar advertencias involuntarias, no coloque objetos grandes en el asiento del pasajero delantero.



Esta luz se enciende cuando activa el encendido e identifica los asientos con cinturones de seguridad abrochados. Se vuelve a encender cuando una posición cambia de desabrochado a abrochado.



E274569

Esta advertencia aparece y se emite un tono si un ocupante desabrocha el cinturón de seguridad trasero o si este se desabrocha.

Nota: Si un asiento trasero no está ocupado o si un ocupante sencillamente no se abrocha el cinturón de seguridad, la advertencia no aparecerá.

Nota: Las posiciones de los asientos delanteros aparecen en esta pantalla de advertencia. Las advertencias de cinturones de seguridad delanteros desabrochados aparecen en la luz de advertencia inicial.

Estado del cinturón de seguridad

Para ver el estado del cinturón de seguridad, use los controles de la pantalla de información en el volante de dirección. Ver **Información general** (página 111).

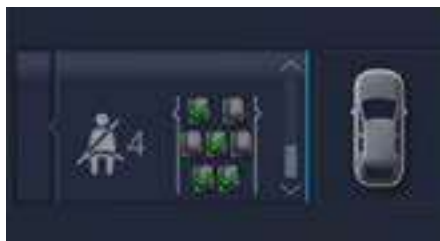

E274570

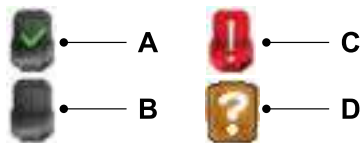

E274703

- A Cinturón de seguridad abrochado.
- B Cinturón de seguridad no abrochado.
- C Cinturón de seguridad recién desabrochado.
- D Falla

Cinturones de seguridad

Desactivación y activación de la función Belt-Minder - Solo asientos laterales delanteros



ALERTA: Si bien el sistema le permite desactivar la función, esta está diseñada para aumentar sus probabilidades de sobrevivir a un accidente cuando tiene el cinturón abrochado. Recomendamos que mantenga activada esta función para su protección y la de las demás personas que pudieran usar el vehículo.

Nota: Las advertencias del conductor y del pasajero delantero se activan y desactivan de modo independiente. Cuando realice este procedimiento para una posición de asiento, no abroche la otra posición, ya que esto finaliza el proceso.

Lea los pasos 1 - 4 antes de comenzar el procedimiento.

Asegúrese de que:

- El freno de estacionamiento esté accionado.
 - La transmisión esté en estacionamiento (P).
 - El encendido esté desactivado.
 - Todas las puertas del vehículo estén cerradas.
 - Desabrochar los cinturones de seguridad del conductor y del pasajero delantero.
1. Active el encendido. No arranque el motor.
 2. Espere hasta que la luz de advertencia del cinturón de seguridad se apague (aproximadamente un minuto). Después del paso 2, espere unos cinco segundos más, antes de continuar con el paso 3. Una vez que inicia el Paso 3, debe completar el procedimiento en menos de 60 segundos.

3. Para la posición de asiento que se está desactivando, abroche y luego desabroche el cinturón de seguridad tres veces, a velocidad moderada, finalizando con el cinturón desabrochado. Después del paso 3, la luz de advertencia de cinturón de seguridad se enciende.
4. Cuando la luz de advertencia del cinturón de seguridad esté encendida, abroche y desabroche el cinturón de seguridad. Después del paso 4, la luz de advertencia de cinturón de seguridad destellará a modo de confirmación.
 - Esto desactiva la función si actualmente se encuentra activada.
 - Esto activa la función si actualmente se encuentra desactivada.

MANTENIMIENTO DEL SISTEMA DE SEGURIDAD PARA NIÑOS Y EL CINTURÓN DE SEGURIDAD

Revise los cinturones de seguridad del vehículo y los sistemas de asientos de seguridad para niños en forma periódica para asegurarse de que funcionen correctamente y que no estén dañados. Revise los cinturones de seguridad del vehículo y de los asientos para niños para asegurarse de que no haya roturas, rasgaduras o cortes. Reemplácelos si es necesario. Después de un choque se deben inspeccionar todos los conjuntos de cinturón de seguridad, lo que incluye retractores, hebillas, mecanismos de la hebilla del cinturón de seguridad del asiento delantero, mecanismos de soporte de la hebilla (barra de deslizamiento, si está equipada), ajustadores de altura del cinturón del hombro (si está equipado), guía de la correa del hombro en el respaldo (si está equipado), anclajes para correas

Cinturones de seguridad

de sujeción y sistema LATCH de los asientos de seguridad para niños, y accesorios de fijación. Lea las instrucciones del fabricante del sistema de sujeción para niños para conocer sus recomendaciones específicas de inspección y mantenimiento.

Recomendamos reemplazar todos los ensambles de cinturones de seguridad que hayan estado en uso en vehículos involucrados en colisiones. Sin embargo, si el choque fue leve y un distribuidor autorizado considera que los cinturones no presentan daños y siguen funcionando correctamente, no es necesario reemplazarlos. Los conjuntos de cinturón de seguridad que no hayan estado en uso al producirse un choque, también deberán ser revisados y reemplazados si se detectan daños o fallas en su funcionamiento.

Cuide adecuadamente los cinturones de seguridad. Ver **Cuidado del vehículo** (página 332).

EXTENSIONES DEL CINTURÓN DE SEGURIDAD



ALERTA: Las personas a las que se adapta el cinturón de seguridad del vehículo no deben usar extensiones. El uso innecesario puede tener como consecuencia lesiones personales si se produce una colisión.



ALERTA: Use solamente extensiones proporcionadas sin costo por nuestros distribuidores. El distribuidor le proporcionará una extensión diseñada especialmente para este vehículo, año del modelo y posición para sentarse. Si usa cualquier extensión

diseñada para otro vehículo, año del modelo o posición para sentarse, es posible que esta no le proporcione la protección completa del sistema de protección del cinturón de seguridad del vehículo.



ALERTA: Nunca use extensiones del cinturón de seguridad para instalar sistemas de sujeción para niños.



ALERTA: No utilice extensiones de cinturones de seguridad inflables.



ALERTA: No utilice extensiones para cambiar la forma en que el cinturón de seguridad se ajusta sobre el torso, sobre la falda o para alcanzar más fácilmente la hebilla del cinturón de seguridad.

En el caso de que, debido al tamaño del cuerpo o a la posición al conducir, no le sea posible abrochar el cinturón de seguridad sobre su cadera y hombro, contamos con extensiones compatibles con el cinturón de seguridad, sin cargo, en nuestros distribuidores. Solo se deben utilizar nuestras extensiones de cinturones de seguridad Ford fabricadas por el fabricante original del equipo con nuestros cinturones de seguridad. Pregunte a su distribuidor autorizado si su extensión es compatible con su sistema de protección.

Personal Safety System™

Este sistema proporciona un mejor nivel total de protección de choques frontales a los ocupantes de los asientos delanteros y está diseñado para ayudar a reducir aún más el riesgo de lesiones relacionadas con la bolsa de aire. El sistema analiza las diferentes condiciones de los ocupantes y la gravedad del choque antes de activar los dispositivos de seguridad correctos para proteger mejor a los ocupantes, en diversas situaciones, durante un choque frontal.

El Personal Safety System™ del vehículo consta de:

- Dispositivos de seguridad suplementarios de bolsas de aire de doble etapa para el conductor y el pasajero.
- Cinturones de seguridad de los asientos exteriores delanteros con pretensores, retractores de administración de energía y sensores de uso del cinturón de seguridad.
- Sistema de sensores del pasajero delantero.
- Indicadores de bolsa de aire del pasajero desactivada y activada.
- Sensores de gravedad de choque frontal.
- Módulo de control del sistema de protección con sensores de aseguramiento e impacto.
- Luz de advertencia y tono del sistema de sujeción.
- El cableado eléctrico de las bolsas de aire, los sensores de choque, los pretensores del cinturón de seguridad, los sensores de uso del cinturón de seguridad delantero, el sistema de detección del pasajero delantero y las luces indicadoras.

¿Cómo funciona el sistema de seguridad personal?

El sistema de seguridad personal puede adaptar la estrategia de despliegue de los dispositivos de seguridad según la gravedad del choque y las condiciones de los ocupantes. Todos los sensores de choque y de los ocupantes proporcionan información acerca del módulo de control del sistema de protección. En un choque, el módulo de control del sistema de protección puede desplegar los pretensores del cinturón de seguridad y una o ambas etapas del sistema de bolsas de aire de doble etapa según la gravedad del choque y la condición de los ocupantes.

Sistema de seguridad complementaria

FUNCIONAMIENTO

 **ALERTA:** Las bolsas de aire no se inflan lenta y suavemente, y el riesgo de sufrir lesiones provocadas por el despliegue de una bolsa de aire es mayor cerca de la vestidura que cubre el módulo de la bolsa de aire.

 **ALERTA:** Todos los ocupantes del vehículo, incluido el conductor, siempre deben tener abrochados los cinturones de seguridad en la forma correcta, incluso si el vehículo está provisto de un sistema suplementario de restricción de bolsa de aire. Si no usa correctamente el cinturón de seguridad podría aumentar seriamente el riesgo de lesiones o muerte.

 **ALERTA:** Incluso si no cuenta con sistemas de seguridad avanzados, los niños de hasta 12 años se deben asegurar adecuadamente en el asiento trasero. Si no sigue estas indicaciones, puede aumentar considerablemente el riesgo de lesiones o muerte.

 **ALERTA:** No apoye los brazos en la cubierta de la bolsa de aire ni en el volante de dirección. Si no se siguen estas instrucciones, se podrían producir lesiones personales.

 **ALERTA:** Mantenga libres de obstrucciones las áreas que están frente a las bolsas de aire. No pegue nada sobre las cubiertas de las bolsas de aire. Los objetos podrían transformarse en proyectiles durante el despliegue de la bolsa de aire o en una frenada repentina. De no seguir estas instrucciones, se podrían producir lesiones o la muerte.

 **ALERTA:** Las bolsas de aire pueden causar la muerte o lesionar a un niño que se encuentre en un sistema de seguridad para niños. Nunca coloque un sistema de seguridad para niños orientado hacia atrás frente a una bolsa de aire activa. Si debe usar un sistema de seguridad para niños orientado hacia delante en el asiento delantero, desplace completamente hacia atrás el asiento en el que se instalará el sistema de seguridad para niños.

 **ALERTA:** No intente revisar, reparar ni modificar el sistema suplementario de restricción ni los componentes asociados. De no seguir estas instrucciones, se podrían producir lesiones o la muerte.

 **ALERTA:** Después del inflado, se calientan varios componentes del sistema de bolsa de aire. Para reducir el riesgo de lesiones, evite tocar los componentes del sistema de bolsa de aire después del despliegue de la bolsa.

 **ALERTA:** Si se desplegó un componente del sistema suplementario de restricción, este ya no podrá volver a funcionar. Solicite la revisión del sistema y los componentes asociados lo antes posible. De no seguir estas instrucciones, se podrían producir lesiones o la muerte.

Las bolsas de aire son un sistema suplementario de protección y están diseñadas para funcionar junto con los cinturones de seguridad, para proteger al conductor y al pasajero delantero de algunas lesiones en la parte superior del cuerpo. Las bolsas de aire no se inflan lentamente; existe el riesgo de que al inflarse, provoquen lesiones.

Sistema de seguridad complementaria

Nota: Si se abre una bolsa de aire, escuchará un fuerte sonido y verá una nube de residuos de polvo inofensivo. Esto es normal.

Las bolsas de aire se inflan y desinflan rápidamente al activarse. Después del despliegue de la bolsa de aire, es normal observar residuos de polvo, similares al humo, u oler el propelente quemado. Esto puede consistir en fécula de maíz, polvos de talco (para lubricar la bolsa) o compuestos de sodio (por ejemplo, bicarbonato de sodio), producidos por el proceso de combustión que infla la bolsa de aire. Es posible que haya pequeñas cantidades de hidróxido de sodio que pueden irritar la piel y los ojos, pero ninguno de los residuos es tóxico.

Si bien el sistema está diseñado para ayudar a reducir lesiones graves, el contacto con una bolsa de aire que se infla también podría causar abrasiones o hinchazones. La pérdida temporal de la audición es también una posibilidad como resultado del ruido asociado al despliegue de una bolsa de aire. Debido a que las bolsas de aire se deben inflar rápidamente y con una fuerza considerable, existe el riesgo de muerte o de lesiones graves tales como fracturas, lesiones faciales y oculares o lesiones internas, particularmente para los ocupantes que no cumplen con las medidas de seguridad o están mal sentados en el momento del despliegue de la bolsa de aire. Por lo tanto, es extremadamente importante que los ocupantes estén correctamente sujetos y lo más lejos posible del módulo de la bolsa de aire, sin dejar de mantener el control del vehículo.

Las bolsas de aire no requieren mantenimiento de rutina.

BOLSAS DE AIRE DEL CONDUCTOR Y DEL PASAJERO



ALERTA: No apoye los brazos en la cubierta de la bolsa de aire ni en el volante de dirección. Si no se siguen estas instrucciones, se podrían producir lesiones personales.



ALERTA: Mantenga libres de obstrucciones las áreas que están frente a las bolsas de aire. No pegue nada sobre las cubiertas de las bolsas de aire. Los objetos podrían transformarse en proyectiles durante el despliegue de la bolsa de aire o en una frenada repentina. De no seguir estas instrucciones, se podrían producir lesiones o la muerte.



ALERTA: Las bolsas de aire pueden causar la muerte o lesionar a un niño que se encuentre en un sistema de seguridad para niños. Nunca coloque un sistema de seguridad para niños orientado hacia atrás frente a una bolsa de aire activa. Si debe usar un sistema de seguridad para niños orientado hacia delante en el asiento delantero, desplace completamente hacia atrás el asiento en el que se instalará el sistema de seguridad para niños.



E151127

Sistema de seguridad complementaria

Las bolsas de aire del conductor y del pasajero delantero se desplegarán durante choques frontales o casi frontales importantes.

El sistema de bolsas de aire para el conductor y el pasajero delantero consta de:

- Módulos de bolsas de aire del conductor y del pasajero.
- Sistema de sensores del pasajero delantero.



• Sensores de choque y sistema de monitoreo con indicador de disposición. Ver **Sensores de choque e indicador de bolsas de aire** (página 54).

Ajuste adecuado del asiento de conductor y del pasajero delantero



ALERTA: La Administración Nacional de Seguridad del Tránsito en Carreteras estadounidense (NHTSA) recomienda una distancia mínima de al menos 25 cm entre el pecho del ocupante y el módulo de la bolsa de aire del conductor.

Para colocarse a una distancia correcta de la bolsa de aire:

- Mueva su asiento hacia atrás lo más posible, sin dejar de alcanzar cómodamente los pedales.
- Recline levemente el asiento (uno o dos grados) desde la posición vertical.

Después de que todos los pasajeros hayan ajustado sus asientos y puesto los cinturones de seguridad, es muy importante que se mantengan sentados apropiadamente. Un ocupante sentado correctamente se sienta siempre derecho contra el respaldo y en el centro del cojín, con los pies extendidos cómodamente.

Sentarse de manera incorrecta puede aumentar la probabilidad de lesiones en el caso de un choque. Por ejemplo, si un pasajero viaja en una posición irregular, se recuesta, voltea hacia los lados, se sienta hacia adelante, se inclina hacia adelante o hacia los lados o levanta uno o ambos pies, aumenta en gran medida la probabilidad de sufrir lesiones en un choque.

Los niños y las bolsas de aire



ALERTA: Las bolsas de aire pueden causar la muerte o lesionar a un niño que se encuentre en un sistema de seguridad para niños. Nunca coloque un sistema de seguridad para niños orientado hacia atrás frente a una bolsa de aire activa. Si debe usar un sistema de seguridad para niños orientado hacia adelante en el asiento delantero, desplace completamente hacia atrás el asiento en el que se instalará el sistema de seguridad para niños.



E142846

Sistema de seguridad complementaria

Los niños siempre deben estar asegurados correctamente. Las estadísticas de accidentes demuestran que los niños están más seguros cuando viajan en el asiento trasero, con los sistemas de seguridad ajustados correctamente, que cuando viajan en el asiento delantero. Si no se siguen estas instrucciones, puede aumentar el riesgo de lesiones en caso de choque.

SISTEMA DE DETECCIÓN DEL PASAJERO DELANTERO



ALERTA: incluso si no cuenta con sistemas de seguridad avanzados, los niños de hasta 12 años se deben asegurar adecuadamente en el asiento trasero. Si no sigue estas indicaciones, el riesgo de lesiones o muerte puede aumentar significativamente.



ALERTA: sentarse de manera incorrecta, fuera de posición o con el respaldo muy reclinado hacia atrás puede levantar el peso del cojín del asiento y afectar la decisión del sistema de sensores del pasajero, lo que puede ocasionar lesiones graves o la muerte en caso de un choque. Siéntese siempre derecho contra el respaldo, con los pies en el piso.



ALERTA: todo cambio o modificación del asiento del pasajero delantero podría afectar el desempeño del sistema de detección del pasajero delantero. Esto podría aumentar significativamente el riesgo de lesiones o muerte.

El sistema funciona con sensores que son parte del asiento y del cinturón de seguridad del pasajero delantero para detectar la presencia de un ocupante correctamente sentado y para determinar si la bolsa de aire frontal del pasajero delantero debe activarse (puede inflarse) o no.



E181984

El sistema de sensores del pasajero delantero utiliza un indicador de estado de la bolsa de aire del pasajero, que se ilumina para indicar que la bolsa de aire frontal del pasajero delantero está activada (habilitada) o desactivada (deshabilitada).

Los indicadores se encuentra en la consola del toldo.

Nota: Los indicadores se encienden momentáneamente cuando activa primero el encendido a fin de confirmar que funcionan bien.

El sistema de detección del pasajero delantero está diseñado para desactivar (no inflará) la bolsa de aire frontal del pasajero delantero cuando se detecta que dicho asiento está desocupado o que tiene instalado un asiento para niños hacia atrás, un sistema de seguridad para niños hacia adelante o un asiento elevador. Incluso con esta tecnología, se recomienda **enfáticamente** a los padres que sujeten siempre en forma adecuada a los niños en el asiento trasero.

Sistema de seguridad complementaria

- Cuando el sistema de detección de pasajero delantero desactiva (no inflará) la bolsa de aire frontal del pasajero delantero, el indicador de bolsa de aire apagado permanece encendida a fin de recordarle que la bolsa de aire frontal del pasajero delantero está desactivada.
- Si instaló un sistema de protección para niños y el indicador de la bolsa de aire activada se enciende, apague el vehículo, retire el sistema de protección para niños y vuelva a instalarlo según las instrucciones del fabricante.

El sistema de detección del pasajero delantero está diseñado para activar (puede inflar) la bolsa de aire frontal del pasajero delantero cada vez que el sistema detecte que una persona de tamaño adulto está correctamente sentada en esta ubicación.

- Cuando el sistema de detección del pasajero delantero habilita la bolsa de aire frontal del pasajero delantero (se puede inflar), el indicador de bolsa de aire activada se enciende de forma permanente.

Si una persona de tamaño adulto está sentada en el asiento del pasajero delantero, pero el indicador de bolsa de aire desactivada está encendida, es posible que la persona no esté sentada correctamente. Si eso sucede:

- Apague el vehículo y pídale a la persona que ponga el respaldo del asiento en posición vertical.
- Pida a la persona que se siente derecha y en el centro del cojín del asiento con las piernas cómodamente extendidas.
- Vuelva a arrancar el vehículo y pídale a la persona que mantenga esa posición durante unos dos minutos. Esto permite al sistema detectar a la persona y habilita la bolsa de aire frontal del pasajero.
- Si el indicador de desactivación de la bolsa de aire permanece encendido después de este paso, recomiende al pasajero que ocupe el asiento trasero.

Ocupante	Indicador de estado de la bolsa de aire del pasajero	Bolsa de aire del pasajero
Vacío	"OFF": encendido	Deshabilitado
	"ON": apagado	
Niño	"OFF": encendido	Deshabilitado
	"ON": apagado	
Adulto	"OFF": apagado	Habilitado
	"ON": encendido	

Sistema de seguridad complementaria

Después de que todos los pasajeros hayan ajustado sus asientos y puesto los cinturones de seguridad, es muy importante que se mantengan sentados apropiadamente. Un ocupante sentado correctamente se sienta siempre derecho contra el respaldo del asiento y en el centro del cojín, con los pies extendidos cómodamente. Sentarse de manera incorrecta puede aumentar la probabilidad de sufrir lesiones en el caso de una colisión. Por ejemplo, si un ocupante viaja en una posición desgarbada, echado hacia adelante, volteado hacia un lado, sentado en el extremo del asiento, inclinado hacia adelante o hacia un lado, o levanta uno o ambos pies, aumentará considerablemente la probabilidad de sufrir lesiones en una colisión.



Asegúrese de que el sistema de detección del pasajero delantero funcione adecuadamente. Ver

Sensores de choque e indicador de bolsas de aire (página 54).

No intente revisar ni reparar el sistema. Lleve su vehículo de inmediato a un distribuidor autorizado.

Si es necesario modificar un sistema de bolsas de aire frontal avanzado para transportar a una persona discapacitada, comuníquese con el Centro de Relación con Clientes.

BOLSAS DE AIRE LATERALES



ALERTA: No coloque objetos ni instale equipos sobre o cerca de la cubierta de la bolsa de aire, en los lados de los respaldos de los asientos delanteros o traseros, o en áreas que puedan entrar en contacto con una bolsa de aire que se infle. Si no se siguen estas instrucciones, podría ser mayor el riesgo de lesiones en caso de colisiones.



ALERTA: No utilice cubiertas adicionales en los asientos. El uso de cubiertas adicionales en los asientos puede impedir que las bolsas laterales de aire se inflen y aumentar el riesgo de lesiones en un accidente.



ALERTA: No apoye la cabeza contra la puerta. La bolsa lateral de aire puede lesionarlo ya que se infla desde el lado del respaldo.



ALERTA: No intente revisar, reparar ni modificar el sistema de seguridad complementaria ni los componentes asociados. De no seguir estas instrucciones, se podrían producir lesiones o la muerte.



ALERTA: Si se desplegó un componente del sistema de seguridad complementaria, este ya no podrá volver a funcionar. Solicite la revisión del sistema y los componentes asociados lo antes posible. De no seguir estas instrucciones, se podrían producir lesiones o la muerte.

Sistema de seguridad complementaria

Las bolsas de aire laterales están instaladas en el costado de los respaldos de los asientos delanteros. En algunos choques laterales, se inflarán las bolsas laterales de aire. La bolsa de aire se diseñó para inflarse entre el panel de la puerta y el ocupante, para mejorar la protección proporcionada a los ocupantes en los choques de impacto lateral.



E152533

El sistema consta de lo siguiente:

- Una etiqueta o panel lateral grabado en relieve que indica que el vehículo dispone de bolsas laterales de aire.
- Bolsas de aire laterales dentro de los respaldos del conductor y el pasajero delantero.
- Sistema de sensores del pasajero delantero.



- Sensores de colisión y sistema de monitoreo con indicador de disposición. Ver **Sensores de choque e indicador de bolsas de aire** (página 54).

El diseño y el desarrollo del sistema de bolsas laterales de aire incluyeron procedimientos de prueba recomendados, los que fueron desarrollados por un grupo de expertos en seguridad automotriz conocidos como el Grupo de trabajo técnico de bolsas laterales de aire. Estos procedimientos de prueba recomendados ayudan a reducir el riesgo de lesiones relacionadas con el despliegue de las bolsas laterales de aire.

BOLSAS DE AIRE INFERIORES DEL CONDUCTOR Y DEL PASAJERO

La bolsa de aire para rodillas del lado del conductor y del pasajero están ubicadas debajo del tablero de instrumentos o dentro de este. Durante un choque, es posible que el módulo de control del sistema de protección active las bolsas de aire para rodillas (individualmente o ambas juntas) según la gravedad del choque o la condición de los ocupantes respectivos. Si ocurre cierta clase de choque bajo ciertas condiciones de los ocupantes, es posible que se despliegue la bolsa de aire para rodillas del conductor y del pasajero (individualmente o ambas juntas), pero que no se active la bolsa de aire frontal correspondiente. Al igual que con las bolsas de aire delanteras y laterales, es importante estar correctamente sentado y sujeto a fin de reducir el riesgo de muerte o de heridas graves.



- Compruebe el correcto funcionamiento de las bolsas de aire de rodillas. Ver **Sensores de choque e indicador de bolsas de aire** (página 54).

Sistema de seguridad complementaria

SAFETY CANOPY™

ALERTA: No coloque objetos ni monte equipos sobre o cerca del cielo, en la barandilla lateral, que puedan entrar en contacto con una bolsa de aire de cortina que se infle. Si no se siguen estas instrucciones, podría ser mayor el riesgo de lesiones en caso de colisiones.

ALERTA: No apoye la cabeza contra la puerta. Las bolsas de aire de cortina pueden lesionarlo al inflarse desde el cielo.

ALERTA: No intente revisar, reparar ni modificar el sistema de seguridad complementaria ni los componentes asociados. De no seguir estas instrucciones, se podrían producir lesiones o la muerte.

ALERTA: Todos los ocupantes del vehículo, incluido el conductor, siempre deben tener abrochados los cinturones de seguridad en la forma correcta, incluso si el vehículo está provisto de un sistema suplementario de restricción de bolsa de aire. Si no usa correctamente el cinturón de seguridad podría aumentar seriamente el riesgo de lesiones o muerte.

ALERTA: Para reducir el riesgo de lesiones, no obstruya ni coloque objetos en el espacio donde se despliega la bolsa de aire.

ALERTA: Si se desplegó un componente del sistema de seguridad complementaria, este ya no podrá volver a funcionar. Solicite la revisión del sistema y los componentes asociados lo antes posible. De no seguir estas instrucciones, se podrían producir lesiones o la muerte.

El sistema Safety Canopy se activará durante choques laterales importantes o cuando el sensor de volcadura detecte cierta probabilidad de volcadura. El sistema Safety Canopy está instalado en la lámina metálica del riel lateral del techo, detrás del cielo y sobre cada fila de asientos. En ciertos choques laterales o eventos de volcadura, el sistema Safety Canopy se activará, sin considerar qué asientos están ocupados. El sistema Safety Canopy está diseñado para inflarse entre el área de las ventanas laterales y los pasajeros con el fin de aumentar la protección proporcionada en caso de choques laterales y eventos de volcadura.

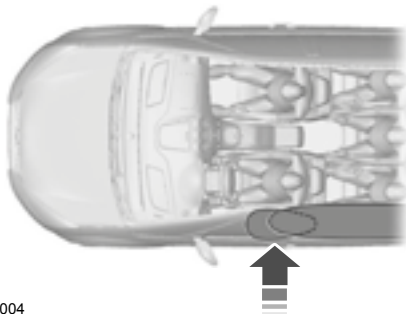

E75004

Sistema de seguridad complementaria

El sistema consta de lo siguiente:

- Bolsas de aire de cortina de Safety Canopy sobre los paneles de vestidura que se encuentran sobre las ventanas laterales delanteras y traseras, identificadas con una etiqueta o inscripción en el cielo o en la vestidura del pilar del techo.
- Un cielo flexible que se abre sobre las puertas laterales y permite que la cortina de aire se infle.



• Sensores de choque y sistema de monitoreo con indicador de disposición. Ver **Sensores de choque e indicador de bolsas de aire** (página 54).

Los niños de hasta 12 años de edad deben ir siempre correctamente sujetos en los asientos traseros. El sistema Safety Canopy no interferirá con los niños que estén asegurados en un asiento para niños o un asiento auxiliar correctamente instalado, ya que está diseñado para inflarse hacia abajo, desde el cielo, sobre las puertas a lo largo de las aberturas de las ventanas laterales.

El diseño y el desarrollo del sistema Safety Canopy incluyeron procedimientos de prueba recomendados, los que fueron desarrollados por un grupo de expertos en seguridad automotriz conocidos como el Grupo de trabajo técnico de bolsas de aire laterales. Estos procedimientos de prueba recomendados ayudan a reducir el riesgo de lesiones relacionadas con el despliegue de las bolsas laterales de aire (incluido el sistema Safety Canopy).

SENSORES DE CHOQUE E INDICADOR DE BOLSAS DE AIRE



ALERTA: Modificar o agregar equipo al extremo delantero del vehículo (incluyendo el cofre, el sistema de defensa, el bastidor, la estructura de la carrocería del extremo delantero, los ganchos para remolque y los pasadores del cofre) puede afectar el funcionamiento del sistema de bolsas de aire, aumentando el riesgo de sufrir lesiones. No modifique ni agregue equipo al extremo delantero de su vehículo.

El vehículo cuenta con un conjunto de sensores de choque y de ocupantes que proporciona información al módulo de control del sistema de protección. El módulo de control del sistema de protección despliega (activa) los pretensores de los cinturones de seguridad, la bolsa de aire del pasajero, las bolsas de aire para rodillas, las bolsas laterales de aire instaladas en el asiento y Safety Canopy. Según el tipo de colisión, el módulo de control del sistema de protección desplegará los dispositivos de seguridad adecuados.

El módulo de control del sistema de protección también monitorea el estado de los dispositivos de seguridad anteriores, además de los sensores de choque y ocupantes. La disponibilidad del sistema de protección se indica mediante una luz indicadora de advertencia en el tablero de instrumentos o mediante un tono sonoro de respaldo en caso de fallas de la luz de advertencia. La bolsa de aire no requiere mantenimiento de rutina.

La presencia de una o más de las siguientes situaciones indica que hay problemas en el sistema:

Sistema de seguridad complementaria



- La luz de disponibilidad no se encenderá inmediatamente después de activar el encendido.
- La luz de disponibilidad destella o permanece encendida.
- Se escucha una serie de cinco pitidos. El tono se repetirá de manera periódica hasta que se repare el problema, la luz o ambos.

Si sucede alguna de estas cosas, aunque sea en forma intermitente, un distribuidor autorizado debe revisar inmediatamente el sistema suplementario de protección. A menos que se realicen las reparaciones necesarias, es posible que el sistema no funcione correctamente en caso de una colisión.

El sistema de restricción está diseñado para activarse cuando el vehículo se ve sometido a condiciones suficientes para que el módulo de control del sistema de protección despliegue un dispositivo de seguridad.

El hecho de que no todos los dispositivos de seguridad se activen para todos los ocupantes en un choque no significa que el sistema funcione incorrectamente. Más bien, significa que el módulo de control del sistema de protección determinó que las condiciones del accidente (la gravedad del choque, el tipo de choque, el uso del cinturón de seguridad) no eran adecuadas para activar estos dispositivos de seguridad.

- Las bolsas delanteras de aire están diseñadas para activarse solo en choques frontales y semifrontales (no en volcaduras, impactos laterales ni impactos traseros, a menos que el choque provoque una desaceleración frontal suficiente).
- Los pretensores del cinturón de seguridad están diseñados para activarse en choques frontales, semifrontales y laterales y en volcaduras.
- Las bolsas de aire de rodillas pueden desplegarse en función de la gravedad del choque y las situaciones correspondientes de los ocupantes.
- Las bolsas de aire laterales está diseñadas para inflarse en determinados choques de impacto lateral o volcaduras. Las bolsas de aire laterales podrían activarse en otros tipos de colisiones si el vehículo se ve sometido a movimientos laterales o a deformaciones de la magnitud suficiente y en caso de que haya una probabilidad cierta de volcadura.
- El sistema Safety Canopy está diseñado para inflarse en determinados choques de impacto lateral o volcaduras. Es posible que Safety Canopy se active en otros tipos de choques si el vehículo experimenta suficiente movimiento o deformación en los costados, o una posible volcadura.

DISPOSICIÓN DE UNA BOLSA DE AIRE

Comuníquese de inmediato con su distribuidor autorizado. Las bolsas de aire deben ser eliminadas por personal calificado.

Llaves y controles remotos

INFORMACIÓN GENERAL SOBRE LAS FRECUENCIAS DE RADIO

Nota: *los cambios o las modificaciones que no estén expresamente aprobados por la parte responsable del cumplimiento podrían anular la autoridad del usuario para operar el equipo.*

El alcance operativo normal del transmisor es de aproximadamente 10 m. Una de las siguientes situaciones podría disminuir el alcance funcional:

- Condiciones climáticas.
- Torres de antenas de radio en las proximidades.
- Estructuras en torno al vehículo.
- Otros vehículos estacionados cerca del suyo.

La radiofrecuencia que utiliza su control remoto también puede ser utilizada por otras transmisiones de radio de corta distancia, por ejemplo, equipos de radioaficionados, equipos médicos, audífonos inalámbricos, controles remotos y sistemas de alarma. Si las frecuencias se bloquean, no podrá usar su control remoto. Puede bloquear y desbloquear las puertas con la llave.

Nota: *asegúrese de boquear el vehículo antes de dejarlo sin vigilancia.*

Nota: *si está dentro del alcance, el control remoto operará si oprime algún botón involuntariamente.*

Nota: *el control remoto contiene componentes eléctricos que son sensibles. La exposición a la humedad o los golpes podría causar daño permanente.*

Llave de acceso inteligente (Si está equipado)

El sistema utiliza una señal de radiofrecuencia para comunicarse con el vehículo y autoriza que el vehículo se desbloquee cuando se cumple con una de las siguientes condiciones:

- Toca el interior de la manija exterior de puerta delantera.
- Presiona el botón del compartimiento de equipaje.
- Se presiona un botón del transmisor.

Si hay interferencia excesiva de radiofrecuencia en el área o si la batería del transmisor está baja, puede ser necesario desbloquear la puerta mecánicamente. Puede utilizar la hoja de llave mecánica de la llave de acceso inteligente para abrir la puerta del conductor en esta situación. Ver **Transmisor remoto** (página 57).

TRANSMISOR REMOTO

Llave de acceso inteligente

Nota: *es posible que no pueda salir de estacionamiento (P) hasta que la llave de acceso inteligente se encuentre dentro del vehículo.*

Llaves y controles remotos



La llave de acceso inteligente acciona los seguros eléctricos y el sistema de arranque remoto. La llave debe estar en el vehículo para usar el sistema de arranque con botón de presión.

Presione el botón de desenganche y retire la hoja de la llave.

Reemplazo de la batería



E151795

Nota: las llaves de su vehículo se suministran acompañadas de una etiqueta de seguridad que proporciona información importante acerca del corte de las llaves. Mantenga dicha etiqueta en un lugar seguro para referencia futura.

Hoja de llave extraíble

La llave de acceso inteligente también contiene una hoja de llave extraíble que puede usar para quitar los seguros del vehículo.

ALERTA: mantenga las baterías alejadas de los niños a fin de evitar su ingesta. De no seguir estas instrucciones, se podrían producir lesiones o la muerte. En caso de ingesta, solicite asistencia médica de inmediato.

ALERTA: si el compartimiento de la batería no se cierra de forma segura, deje de utilizar el control remoto y reemplácelo tan pronto como sea posible. En el intertanto, mantenga el control remoto alejado de los niños. De no seguir estas instrucciones, se podrían producir lesiones o la muerte.

Nota: consulte las normas locales para desechar correctamente las baterías de los transmisores.

Llaves y controles remotos

Nota: no limpie la grasa presente en los terminales de la batería ni en la superficie trasera de la tarjeta de circuitos.

Nota: el reemplazo de la batería no provoca que la llave programada se borre del vehículo. El transmisor debe funcionar normalmente.

Cuando la batería del control remoto está baja, aparece un mensaje en la pantalla de información. Ver **Mensajes de información** (página 116).

El control remoto utiliza una batería de litio de tres voltios tipo moneda, CR2450 o una equivalente.



2. Inserte y gire una moneda delgada debajo de la lengüeta oculta detrás de la cabeza de la hoja de la llave para retirar la cubierta de la batería.



1. Presione el botón de desenganche y retire la hoja de la llave.

Llaves y controles remotos



E218402

3. Inserte una herramienta adecuada, por ejemplo, un destornillador, en la posición que se muestra y, con cuidado, extraiga la batería.
4. Instale una batería nueva con el signo + hacia arriba.
5. Vuelva a instalar la cubierta de la batería y la hoja de la llave.

Localizador del automóvil



Presione el botón dos veces en menos de tres segundos. Escuchará un sonido y destellarán los indicadores de dirección. Se recomienda usar este método para localizar el vehículo, en lugar de utilizar la alarma de emergencia.

Activación de la alarma de emergencia

Nota: la alarma de emergencia solo funciona cuando el encendido está desactivado.



Presione el botón para encender la alarma de emergencia. Presione el botón otra vez o active el encendido para apagarla.

Arranque remoto



ALERTA: con el fin de evitar los gases de escape, no utilice el arranque remoto si el vehículo está estacionado en un recinto cerrado o en un lugar con poca ventilación.

Nota: no utilice el encendido remoto si el nivel de combustible es bajo.



El botón de encendido remoto está en el transmisor.

Esta función le permite arrancar el vehículo desde el exterior. El transmisor tiene un amplio alcance operativo.

Puede configurar el control automático de clima para que comience a funcionar al arrancar el vehículo de forma remota. Ver **Control automático de clima** (página 134).

Muchos estados y provincias establecen restricciones para el uso del arranque remoto. Verifique el reglamento de tránsito de su municipio, estado o provincia a fin de conocer los requisitos específicos con respecto a los sistemas de arranque remoto.

El sistema de arranque remoto no funciona si:

- El encendido está activado.
- Se activa la alarma antirrobo.
- Desactiva esa función en la pantalla de información.
- El cofre está abierto.

Llaves y controles remotos

- La transmisión no está en estacionamiento (P).
- El voltaje de la batería del vehículo se encuentra por debajo del voltaje mínimo para el funcionamiento.

Información acerca del control remoto

El control remoto incorpora un indicador LED que suministra retroalimentación de los comandos de arranque y parada.

LED	Estado
Verde fijo	Arranque remoto correcto
Rojo fijo	Paro remoto correcto
Rojo parpadeante	Falló solicitud o estado no recibido
Verde parpadeante	Estado incompleto

Arranque remoto del vehículo

Nota: Debe presionar los botones de la secuencia uno después del otro, antes de que transcurran tres segundos entre un botón y el siguiente. Si no sigue esta secuencia, su vehículo no arranca de manera remota, los indicadores de dirección no destellan dos veces y el claxon no suena.

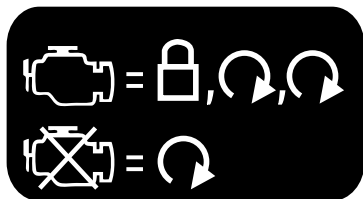

E138626

1. Presione el botón de puesta de seguros para poner los seguros de todas las puertas.

2. Presione dos veces el botón de arranque remoto. Las luces exteriores destellan dos veces.

El claxon suena si el sistema no arranca, a menos que esté activada la función de arranque silencioso.

Nota: debe oprimir una vez el interruptor de encendido del botón de presión en el panel de instrumentos a la vez que pisa el pedal del freno antes de manejar el vehículo.

Las ventanas eléctricas no funcionan durante el encendido remoto y la radio no se enciende automáticamente.

Las luces de estacionamiento permanecen encendidas y el motor queda en funcionamiento durante 5, 10 o 15 minutos (según la configuración).

Cómo prolongar el tiempo de funcionamiento del motor

Para prolongar el tiempo de funcionamiento del motor del vehículo durante el arranque remoto, repita los pasos 1 y 2 con el vehículo en funcionamiento. Si el lapso se estableció en 15 minutos, se extenderá otros 15 minutos. Por ejemplo, si el vehículo estuvo en funcionamiento durante 5 minutos desde el primer arranque remoto, continuará en funcionamiento hasta completar un total de 30 minutos. El tiempo de funcionamiento del motor se puede prolongar hasta un máximo de 30 minutos.

Espere al menos cinco segundos antes del arranque remoto después de que el motor deje de funcionar.

Apagado del vehículo después de haberlo encendido en forma remota



Presione una vez el botón. Se apagarán el vehículo y las luces de estacionamiento.

Llaves y controles remotos

Es probable que tenga que estar más cerca del vehículo que al arrancarlo, debido a la reflexión de la señal en el suelo y al ruido agregado del vehículo en funcionamiento.

Esta función se puede habilitar o deshabilitar desde el icono de vehículo en SYNC 3. Ver **Configuración** (página 433).

Función de memoria

Puede programar su llave de acceso inteligente para recuperar posiciones de la memoria. Ver **Función de memoria** (página 148).

REEMPLAZO DE UNA LLAVE EXTRAVIADA O UN TRANSMISOR REMOTO

Puede adquirir llaves o controles remotos de reemplazo en un distribuidor autorizado. Los distribuidores autorizados pueden programar los controles remotos para su vehículo. Ver **Sistema pasivo antirrobo** (página 79).

FUNCIONAMIENTO

La función MyKey le permite programar llaves con modos de conducción restringidos para promover buenos hábitos de manejo. Puede programar restricciones para todas las llaves, excepto una. Cualquier llave que no programe es una llave de administrador.

Puede usarlas para:

- Crear una MyKey con ciertas restricciones para el vehículo.
- Programar ciertos ajustes de MyKey.
- Borrar todas las restricciones de MyKey.

Después de programar una MyKey, puede ver la siguiente información en la pantalla:

- La cantidad total de llaves de administrador y MyKeys para su vehículo.
- La distancia total del recorrido del vehículo con una llave MyKey.

Nota: *cada MyKey recibe las mismas restricciones y ajustes. No puede programarlas individualmente.*

Nota: *en el caso de vehículos que vienen equipados con un interruptor de arranque con botón de presión: cuando hay una MyKey y una llave de administrador al arrancar el vehículo, el sistema reconoce únicamente la llave de administrador.*

Configuraciones estándar

No todos los vehículos incluyen las características que se mencionan a continuación. Si su vehículo tiene este equipo, no podrá cambiar los siguientes ajustes cuando use una MyKey:

- Recordatorio de cinturones de seguridad o Belt Minder™. MyKey silencia el sistema de audio hasta que el conductor y, en algunos casos, los pasajeros, se abrochen el cinturón de seguridad. **Nota:** si su vehículo incluye una radio AM/FM o un sistema de audio muy básico, es posible que la radio no se silencie.
- Advertencia anticipada de bajo nivel del combustible. La advertencia de nivel bajo de combustible se activa antes, lo que da más tiempo al conductor de MyKey para reabastecer combustible.
- Algunas alertas de conducción, sistemas de estabilidad o asistencias de estacionamiento se encienden automáticamente cuando usa el sistema MyKey. Por ejemplo, el sistema de información de puntos ciegos (BLIS), la alerta de tráfico cruzado, la advertencia de cambio de carril o la advertencia de colisión frontal. **Nota:** los conductores de MyKey pueden ser capaces de desactivar la característica de advertencia de cambio de carril, pero esta vuelve a activarse automáticamente con cada nuevo ciclo de la llave.

- Operación de la pantalla táctil restringida en algunos mercados. Por ejemplo, es posible que MyKey evite el ingreso del destino en navegación manual mientras el vehículo está en cualquier marcha diferente a estacionamiento (P) o cuando el vehículo alcanza cierto rango de velocidad.
- Restricciones de contenido adulto en la radio satelital, si esta característica está disponible en su mercado.

Configuraciones opcionales

Puede ajustar ciertas configuraciones de características del vehículo cuando crea por primera vez una MyKey. También puede cambiar la configuración después con una llave de administrador.

Nota: *no todas las características se aplican a todos los vehículos en todos los mercados. Cuando están disponibles para su vehículo, aparecerán en su pantalla de información y le entregarán opciones para activar o desactivar, o para seleccionar un ajuste más específico.*

- Varios límites de velocidad del vehículo, para que el conductor MyKey no pueda exceder ciertas velocidades. La pantalla de información muestra las advertencias seguidas de un tono audible cuando el conductor MyKey alcanza dicha velocidad. No puede anular la velocidad establecida al presionar por completo el pedal del acelerador.



ALERTA: no establezca el límite de velocidad máxima de MyKey en un límite que evite que el conductor mantenga una velocidad segura que considere los límites de velocidad publicados y las condiciones predominantes del camino. El conductor siempre es el responsable según las leyes locales y las condiciones predominantes. Si no lo hace, se podrían producir accidentes o lesiones.

- Varios recordatorios de velocidad del vehículo, para que los conductores MyKey sepan cuándo la velocidad del vehículo se aproxima al límite. La advertencia aparece en su pantalla de información y suena un tono cuando el conductor MyKey excede la velocidad establecida del vehículo.
- El volumen máximo del sistema de audio se limita a 45 %, por lo que los conductores MyKey se pueden concentrar en el camino. Aparecerá un mensaje en la pantalla de información cuando los conductores MyKey intenten exceder el límite de volumen. MyKey también desactiva el control de volumen automático. **Nota:** si su vehículo incluye una radio AM/FM o un sistema de audio muy básico, es posible que la radio no se limite.
- Siempre activado. Los ajustes obligan que ciertas características permanezcan activadas para los conductores MyKey. Por ejemplo, las características E911 o asistencia de emergencia y no molestar permanecen encendidas aunque el conductor MyKey use el control de estas para desactivarlas. Cuando se selecciona, no podrá desactivar Advance Trac o el control de tracción (si su vehículo cuenta con esta característica).

CREACIÓN DE MYKEY

Use la pantalla táctil para crear una MyKey:

1. Inserte la llave que desea programar en el encendido. Si el vehículo está provisto de arranque con botón de presión, coloque el control remoto en la ranura de respaldo. Ver **Sistema pasivo antirrobo** (página 79).
2. Active el encendido.
3. Acceda al menú principal en la pantalla táctil y luego desplácese por los menús para cambiar los ajustes de sus MyKey. En el menú MyKey, seleccione la opción Crear MyKey. Ver **Configuración** (página 433).
4. Cuando se le indique, mantenga presionado el botón **OK** hasta que se muestre un mensaje que le indica que etiquete esta llave como una llave MyKey. Las restricciones programadas se aplican cuando apaga el motor, abre o cierra la puerta del conductor y vuelve a arrancar el vehículo con la llave o el control remoto programados.

Se creó una llave MyKey correctamente. Asegúrese de etiquetarla como tal a fin de distinguirla de las llaves de administrador.

También puede programar los parámetros configurables de la o las llaves. Consulte **Programación y modificación de los parámetros configurables**.

Programación y modificación de los ajustes configurables

Utilice la pantalla táctil para tener acceso a los parámetros configurables de las llaves MyKey.

1. Active el encendido con una llave de administrador o el control remoto que desea programar.

2. Acceda al menú principal en la pantalla de información y luego desplácese por los menús para cambiar los ajustes de sus MyKey. Ver **Configuración** (página 433).
3. Siga las instrucciones en la pantalla táctil. Las restricciones programadas se aplican cuando apaga el vehículo, abre o cierra la puerta del conductor y vuelve a arrancar el vehículo con la llave o el control remoto programados.

Nota: *puede borrar o cambiar la configuración de MyKey en cualquier momento durante el mismo ciclo de llave que cuando creó la llave MyKey. En todo caso, después de haber apagado el vehículo será necesaria una llave de administrador para modificar o borrar los parámetros de la llave MyKey, cuando haga cambios en la configuración de MyKey, puede cambiar la configuración de cada MyKey. No se pueden hacer cambios individuales para aplicarlos a ciertas llaves MyKeys.*

BORRADO DE TODA LA INFORMACIÓN DE MYKEYS

Cuando borra sus MyKeys, elimina todas las restricciones y devuelve todas las MyKeys a su estado de llave de administrador original al mismo tiempo. Utilice la pantalla táctil para eliminar todos los ajustes configurados en las llaves MyKey.

1. Active el encendido con una llave de administrador.
2. Acceda al menú principal en la pantalla táctil y luego desplácese por los menús para comenzar a eliminar sus programaciones de MyKey. Ver **Configuración** (página 433).
3. Siga las instrucciones de la pantalla.
4. Aparecerá un mensaje de confirmación en la pantalla después de que termine de eliminar sus MyKey.

Nota: Al borrar sus MyKeys, elimina todas las restricciones y devuelve todas las MyKeys a su estado de llave de administrador original. No puede eliminar las restricciones de MyKey de manera individual.

COMPROBACIÓN DEL ESTADO DEL SISTEMA MYKEY

Si usa la pantalla táctil, puede obtener detalles sobre sus MyKeys programadas. Ver **Configuración** (página 433).

Distancia MyKey

Rastrea la distancia cuando los conductores usan una MyKey. La única manera de borrar la distancia acumulada es usar una llave de administrador para borrar todas las MyKeys. Si la distancia no se acumula como se espera, entonces el usuario autorizado no está utilizando la llave MyKey o un usuario de llave de administrador borró y luego recreó una MyKey.

Número de MyKeys

Indica el número de MyKeys que tiene programadas para su vehículo. Use esta característica para detectar cuántas MyKeys tiene para su vehículo y determine cuándo ha borrado todas las MyKeys.

Número de llaves de administrador

Indica cuántas llaves de administrador ha programado para su vehículo. Use esta característica para determinar cuántas llaves de administrador tiene para su vehículo y detectar si se ha programado una MyKey adicional.

USO DE MYKEY CON UN SISTEMA DE ARRANQUE REMOTO

El sistema MyKey no es compatible con sistemas de arranque remoto del mercado de posventa no aprobados por Ford. Si usted quiere instalar un sistema de arranque remoto en su vehículo visite un concesionario autorizado para adquirir un sistema de arranque remoto aprobado por Ford.

MYKEY – SOLUCIÓN DE PROBLEMAS

Condición	Causas posibles
No se puede crear una llave MyKey.	La llave o el transmisor usado para arrancar el vehículo no tiene privilegios de administración. Vehículos con arranque sin llave: asegúrese de colocar el transmisor en la ranura de respaldo. Ver Sistema pasivo antirrobo (página 79). La llave o el transmisor que se utilizó para arrancar el vehículo es la única llave de administrador. Siempre debe haber al menos una llave de administrador.

Condición	Causas posibles
	El sistema antirrobo pasivo está desactivado o en modo ilimitado.
No se pueden programar los ajustes configurables.	El transmisor utilizado para arrancar el vehículo no tiene privilegios de administración. No hay MyKeys programadas para el vehículo. Ver Creación de MyKey (página 65).
No puedo borrar las llaves MyKey.	La llave o el transmisor usado para arrancar el vehículo no tiene privilegios de administración. No se crearon MyKeys. Ver Creación de MyKey (página 65).
Se perdió la única llave de administrador.	Adquiera una llave o un transmisor nuevo en un distribuidor autorizado.
Se perdió una llave.	Programe una llave o un transmisor de repuesto. Es posible que deba consultar a un distribuidor autorizado. Ver Sistema pasivo antirrobo (página 79).
La distancia de MyKey no se acumula.	El usuario de la llave MyKey no está usando la llave. Un usuario de llave de administrador borró las llaves MyKey y creó nuevas llaves MyKey. El sistema de llave se restableció.
Ninguna MyKey funciona con el transmisor.	Hay un transmisor de administrador presente al arrancar el vehículo. No hay MyKeys programadas para el vehículo. Ver Creación de MyKey (página 65).

Puertas y bloqueos

ASEGURAR Y DESASEGURAR

Para bloquear y desbloquear las puertas del vehículo se puede usar el control de los seguros eléctricos de las puertas o el control remoto.

Seguros eléctricos de las puertas

El control del seguro eléctrico de la puerta está ubicado en los paneles de las puertas del conductor y del pasajero delantero.

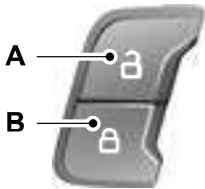

E138628

- A Desbloquear.
- B Bloquear.

Control remoto

Se puede utilizar el control remoto en todo momento.

Desbloqueo de puertas



Presione el botón para desbloquear la puerta del conductor.

Presione nuevamente el botón antes de que transcurran tres segundos para desbloquear todas las puertas. Los indicadores de dirección parpadearán.

Mantenga presionados los botones de bloqueo y desbloqueo del control remoto durante tres segundos para alternar entre el modo de desbloqueo de la puerta del conductor o todas las puertas. Los indicadores de dirección destellarán dos veces para indicar que se cambió el modo

de desbloqueo. El modo de puerta del conductor solo desbloquea la puerta del conductor cuando presiona una vez el botón de desbloqueo. En el modo de todas las puertas se desbloquean todas las puertas cuando se oprime una vez el botón de desbloqueo. El modo de desbloqueo se aplica al control remoto, al teclado del sistema de entrada sin llave y al acceso inteligente.

Bloqueo de las puertas



Oprima el botón para bloquear todas las puertas. Los indicadores de dirección destellarán.

Presione nuevamente el botón antes de que transcurran tres segundos para confirmar que todas las puertas estén cerradas. Las puertas se vuelven a bloquear, los indicadores de dirección parpadearán y el claxon suena, si se cierran todas las puertas y la compuerta levadiza.

Nota: Si una puerta o la compuerta levadiza están abiertas, o si el cofre está abierto (en el caso de vehículos provistos de alarma antirrobo o de arranque remoto), el claxon suena dos veces y las luces direccionales no destellan.

Bloqueo y desbloqueo de las puertas con la hoja de la llave

Bloqueo con la llave

Gire la parte superior de la llave hacia la parte delantera del vehículo.

Desbloqueo con la llave

Gire la parte superior de la llave hacia la parte trasera del vehículo.

Puertas y bloqueos

Nota: Si los bloqueos de seguridad para niños están activados y jala la manija interior, solo desbloqueará el seguro de emergencia, no el bloqueo de seguridad para niños. Solo puede abrir las puertas con la manija externa de la puerta.

Activación del acceso inteligente

(Si está equipado)

Puede bloquear y desbloquear el vehículo sin sacar las llaves del bolsillo o bolso cuando la llave de acceso inteligente esté a menos de 1 m del vehículo. El acceso inteligente utiliza un sensor en la parte posterior de la manija de la puerta para desbloquear y un sensor separado en cada manija de la puerta para el bloqueo.

El sistema no funciona si:

- La batería del vehículo no tiene carga.
- La batería de la llave no tiene carga.
- Las frecuencias de la llave están atascadas.

Nota: es posible que el sistema no funcione si la llave está cerca de objetos metálicos o de dispositivos electrónicos, como llaves o teléfonos móviles.

Nota: si el sistema no funciona, use la hoja de la llave para bloquear y desbloquear su vehículo. Ver **Transmisor remoto** (página 57).

Desbloqueo con el acceso inteligente



E248555

Con la llave de acceso inteligente a menos de 1 m del vehículo, toque el sensor de desbloqueo en la parte posterior de la manija de la puerta durante un breve lapso de tiempo y luego jale la manija para desbloquear; tenga cuidado de no tocar el sensor de bloqueo al mismo tiempo ni de jalar la manija demasiado rápido. El sistema de acceso inteligente requiere un breve retardo para autenticar el control remoto de acceso inteligente.

Bloqueo con el acceso inteligente

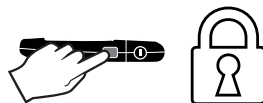

E248556

Con la llave de acceso inteligente a menos de 1 m del vehículo, toque el sensor de bloqueo externo de la manija de la puerta durante aproximadamente un segundo para bloquear; tenga cuidado de no tocar el sensor de la parte posterior de la manija al mismo tiempo. Después de bloquear, de inmediato jale la manija de la puerta para confirmar que se produjo el bloqueo sin desbloquear inadvertidamente.

Apertura de la compuerta levadiza

Oprima el botón de apertura exterior de la compuerta levadiza en la parte superior de la manija de la compuerta levadiza.

Desbloques inteligentes para llaves de acceso inteligente

(Si está equipado)

Esto ayuda a evitar que deje la llave en el interior del compartimento de pasajeros o en la zona trasera de carga.

Puertas y bloqueos

Cuando se ponen electrónicamente los seguros del vehículo con alguna puerta abierta, la transmisión en estacionamiento (P) y el interruptor del encendido en apagado, el sistema buscará una llave de acceso inteligente en el compartimiento de pasajeros luego de cerrar la última puerta. Si el sistema encuentra una llave, inmediatamente se desbloquearán todas las puertas y el claxon sonará dos veces, lo que indica que hay una llave en el interior.

Se puede anular la función de desbloqueo inteligente, a fin de poder cerrar el vehículo y dejar intencionalmente una llave de acceso inteligente en su interior.

Para anular la función de desbloqueo inteligente de los seguros, ponga los seguros de las puertas después de haber cerrado todas las puertas, de esta forma:

- Usando el teclado de acceso sin llave.
- Presionando el botón de bloqueo en otra llave de acceso inteligente.
- Tocando el área de bloqueo en la manija de la puerta delantera con otra llave de acceso inteligente en la mano.

Cuando abre una de las puertas delanteras y bloquea el vehículo con el control de seguro eléctrico de las puertas, todas las puertas se bloquean y luego se desbloquean si:

- El encendido está activado.
- El encendido está desactivado y la transmisión no está en Estacionamiento (P).

Bloqueo automático (Si está equipado)

El bloqueo automático bloquea todas las puertas cuando:

- Todas las puertas están cerradas.
- El encendido está activado.

- Se cambia a cualquier engrane que ponga el vehículo en movimiento.
- El vehículo alcanza una velocidad superior a 20 km/h.

El bloqueo automático se repite cuando:

- Abre y cierra cualquier puerta mientras el encendido está activado y la velocidad del vehículo es de 15 km/h o menor.
- El vehículo alcanza una velocidad superior a 20 km/h.

Desbloqueo automático

El desbloqueo automático desbloquea todas las puertas cuando:

- El encendido está activado, todas las puertas están cerradas y el vehículo se ha desplazado a una velocidad superior a 20 km/h.
- El vehículo se detiene y usted gira el encendido a apagado o a la posición de accesorios.
- Abre la puerta del conductor antes de los 10 minutos de haber desactivado el encendido o cambiado a la posición de accesorios.

Nota: *los seguros de las puertas no se quitan automáticamente si pone los seguros del vehículo de manera electrónica después de haber desactivado el encendido y antes de abrir la puerta del conductor.*

Activación y desactivación del desbloqueo automático

Se puede habilitar o deshabilitar la función de desbloqueo automático desde la pantalla de información, o bien, un distribuidor autorizado puede hacerlo por usted. Ver **Información general** (página 111).

Puertas y bloqueos

Sistema de entrada iluminada

Las luces interiores y algunas exteriores se encienden cuando desbloquea las puertas con el control remoto.

Las luces se apagan si:

- El encendido está activado.
- Presiona el botón de bloqueo en el control remoto.
- Han transcurrido 25 segundos.

Las luces no se apagan si sucede lo siguiente:

- Las enciende con el control de las luces.
- Una puerta está abierta.

Salida iluminada

Las luces interiores y algunas luces exteriores se encienden cuando se cierran todas las puertas y se apaga el encendido.

Las luces se apagan si todas las puertas permanecen cerradas y:

- Han transcurrido 25 segundos.
- Usted bloquea el vehículo desde el exterior.

Ahorrador de batería

Si deja las luces de cortesía, las luces interiores o los faros encendidos, el ahorrador de batería los apagará 10 minutos después de haber girado el encendido a apagado.

Ahorrador de batería para llaves de acceso inteligente

Si deja el encendido activado y el motor no está funcionando, el ahorrador de batería apagará el encendido cuando detecte una cierta cantidad de drenaje de la batería o una vez que hayan transcurrido 45 minutos.

ENTRADA SIN LLAVE

Teclado de acceso sin llave SECURICODE™

El teclado se encuentra junto a la ventana del conductor. Se ilumina cuando se toca.

Nota: *ei ingresa su código de acceso con demasiada rapidez, es posible que la función de retiro de los seguros no funcione. Vuelva a ingresar su código de acceso más lentamente.*

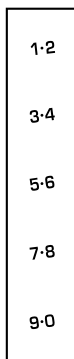

E138637

Puede usar el teclado para hacer lo siguiente:

- Bloquear o desbloquear los seguros de las puertas.
- Programar y borrar códigos de usuario.
- Activar y desactivar la alarma antirrobo.

Puertas y bloqueos

Usted puede operar el teclado con el código de entrada de cinco dígitos programado de fábrica. Dicho código se encuentra en la tarjeta de billetera del propietario y en la guantera del vehículo, y también se puede obtener a través de los concesionarios autorizados. También puede programar hasta cinco códigos de entrada personales de cinco dígitos.

Programación de un código de entrada personal

1. Ingrese el código de cinco dígitos programado de fábrica.
2. En un lapso de cinco segundos, oprima **1-2** en el teclado.
3. Ingrese su código personal de cinco dígitos. Debe ingresar cada número antes de que transcurran cinco segundos después de haber introducido el número anterior.
4. Presione **1-2** en el teclado para guardar el código personal 1.

Como confirmación de que la programación fue realizada correctamente, se bloquearán y desbloquearán los seguros de las puertas.

Para programar otros códigos personales de acceso, repita los pasos 1 a 3 y luego para el paso 4:

- Presione **3-4** para guardar el código personal 2.
- Presione **5-6** para guardar el código personal 3.
- Presione **7-8** para guardar el código personal 4.
- Presione **9-0** para guardar el código personal 5.

Consejos:

- No programe un código que use cinco números iguales.
- No use cinco números en orden secuencial.
- El código programado de fábrica seguirá funcionando aunque haya programado códigos personales.

Borrado del código personal

1. Ingrese el código de cinco dígitos programado de fábrica.
2. En un lapso de cinco segundos, presione y suelte **1-2** en el teclado.
3. Mantenga presionado **1-2** durante dos segundos. Debe hacerlo antes de que transcurran cinco segundos después de haber finalizado el paso 2.

Todos los códigos personales se borrarán y solo funcionará el código de cinco dígitos programado de fábrica.

Función de antiexploración (anti-scan)

Si ingresa códigos incorrectos siete veces seguidas, el teclado pasará al modo de antiexploración. Dicho modo apaga el teclado durante un minuto y hace destellar la iluminación del teclado.

La función de antiexploración se apaga después de las siguientes situaciones:

- Un minuto de inactividad del teclado.
- Presionar el botón de desbloqueo de los seguros en el control remoto.
- Al arrancar el vehículo.
- Al desbloquear los seguros del vehículo con el sistema de acceso inteligente.

Puertas y bloqueos

Bloqueo y desbloqueo de los seguros de las puertas

Bloqueo de los seguros de todas las puertas

Presione y mantenga presionadas las teclas **7•8** y **9•0** en el teclado a la vez con la puerta del conductor cerrada. No es necesario ingresar un código primero.

Desbloqueo de todas las puertas

Ingrese el código programado de fábrica o su código personal, luego presione **3•4** en el teclado en un lapso de cinco segundos.

Desbloqueo del seguro de la puerta del conductor únicamente

Ingrese el código de cinco dígitos programado de fábrica o su código personal. Debe ingresar cada número en un lapso de cinco segundos. Se iluminan las luces interiores.

Nota: *los seguros de todas las puertas se desbloquean si la función de apertura en dos pasos está desactivada. Ver **Asegurar y desasegurar** (página 68).*

Compuerta levadiza

COMPUERTA LEVADIZA ELÉCTRICA (Si está equipado)



ALERTA: Es extremadamente peligroso viajar en el área de carga de un vehículo, ya sea dentro o fuera de él. En una colisión, las personas que viajan en estas áreas son las más propensas a sufrir heridas graves o mortales. No permita que ninguna persona viaje en zonas de su vehículo que no estén provistas de asientos y sus respectivos cinturones de seguridad. Asegúrese de que todos los pasajeros de su vehículo estén en un asiento y usen correctamente un cinturón de seguridad. De no seguir esta advertencia, se podrían producir lesiones personales graves o la muerte.



ALERTA: Asegúrese de cerrar completamente la compuerta levadiza para evitar que los gases de escape ingresen al vehículo. Si no es posible cerrar la compuerta levadiza por completo, abra las ventilas de aire o las ventanas para permitir el ingreso de aire fresco. De no seguir estas instrucciones, se podrían producir lesiones o la muerte.



ALERTA: Asegúrese de cerrar por completo la compuerta levadiza para evitar la caída de los pasajeros y la carga. De no seguir estas instrucciones, se podrían producir lesiones o la muerte.



ALERTA: Mantenga las llaves fuera del alcance de los niños. No permita que los niños operen o jueguen cerca de una compuerta levadiza abierta o en movimiento. Es necesario que supervise el funcionamiento de la compuerta levadiza en todo momento.

Nota: Asegúrese de cerrar la compuerta levadiza antes de hacer funcionar o mover el vehículo, especialmente en un entorno cerrado, como un garaje o un estacionamiento estrecho. Podría dañar la compuerta levadiza o sus componentes.

Nota: No cuelgue nada, por ejemplo parillas portabicicletas, en el vidrio o la compuerta levadiza. Podría dañar la compuerta levadiza o sus componentes.

La compuerta levadiza solo funciona con la transmisión en estacionamiento (P).

Si hay un problema con la solicitud de apertura o cierre, suena una campanilla por uno de los siguientes motivos:

- El encendido está activado y la transmisión no está en estacionamiento (P).
- El voltaje de la batería del vehículo se encuentra por debajo del voltaje mínimo para el funcionamiento.
- La compuerta levadiza no está completamente cerrada y la velocidad del vehículo es de o superior a 5 km/h.

Si la compuerta levadiza comienza a cerrarse luego de abrirse completamente, esto indica que puede haber peso excesivo sobre la compuerta levadiza o una posible falla en los amortiguadores. Suena un tono de manera repetitiva y la compuerta levadiza se cierra de manera controlada. Si la compuerta levadiza continúa cerrándose después de abrirla, solicite a un distribuidor autorizado que revise el sistema. Quite cualquier peso excesivo de la compuerta levadiza.

Apertura y cierre de la compuerta levadiza



ALERTA: Asegúrese de que no haya nadie en el área de la compuerta levadiza antes de utilizar su control.

Compuerta levadiza

Nota: Asegúrese de que el área detrás de su vehículo esté libre de obstrucciones y de que haya suficiente espacio para operar la compuerta levadiza. Los objetos demasiado cercanos a su vehículo, por ejemplo, una pared, la puerta de un garaje u otro vehículo, pueden entrar en contacto con la compuerta levadiza en movimiento. Podría dañar la compuerta levadiza o sus componentes.

Nota: tenga cuidado al abrir o cerrar la compuerta levadiza en un garaje o en otra área cerrada para evitar dañarla.

Nota: No deje abierta la compuerta levadiza mientras maneja. Podría dañar la compuerta levadiza o sus componentes.

Apertura desde el panel de instrumentos



Con la transmisión en estacionamiento (P), presione el botón en el panel de instrumentos.

Apertura con el control remoto



Presione el botón dos veces en menos de tres segundos.

Apertura con el botón de control exterior

1. Quite el seguro de la compuerta levadiza con el control remoto o el control de seguros eléctricos de las puertas. Si una llave pasiva está a menos de 1 m de la compuerta levadiza, el seguro de esta se desbloqueará al oprimir el botón de apertura de la compuerta levadiza.



2. Presione el botón de control a la derecha de la cámara retrovisora.

Nota: Deje que el sistema eléctrico abra la compuerta levadiza. Empujar o tirar manualmente la compuerta levadiza puede activar la función de detección de obstáculos del sistema y detener el funcionamiento eléctrico o revertir su dirección, causar una falla de los amortiguadores o dañar los componentes mecánicos.

Cierre de la compuerta levadiza

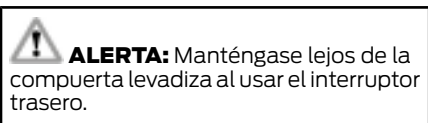

ALERTA: Manténgase lejos de la compuerta levadiza al usar el interruptor trasero.

Compuerta levadiza



E291351

Presione y suelte el botón de la compuerta levadiza.

Detención del movimiento de la compuerta levadiza

Nota: no aplique fuerza repentina en exceso a la compuerta levadiza mientras está en movimiento. Esto podría dañar la compuerta levadiza eléctrica y sus componentes.

Puede detener el movimiento de la compuerta levadiza de las siguientes maneras:

- Presionando el botón de control de la compuerta levadiza.
- Presionando el botón de la compuerta levadiza en el control remoto dos veces.
- Presionando el botón de la compuerta levadiza en el panel de instrumentos.
- moviendo el pie por debajo de la defensa trasera central, con un movimiento similar al de una patada.*

*Este método solamente funciona para vehículos con la función de compuerta levadiza de manos libres.

Cómo establecer la altura de la compuerta levadiza abierta

1. Abra la compuerta levadiza.

2. Detenga el movimiento de la compuerta levadiza presionando el botón de control de la compuerta levadiza cuando alcance la altura deseada.

Nota: una vez la compuerta levadiza deje de moverse, podrá moverla manualmente a la altura deseada.

3. Mantenga presionado el botón de control de la compuerta levadiza en la compuerta levadiza hasta que escuche un tono que indica que la programación ha finalizado.

Nota: solo puede programar la altura con el botón de control de la compuerta levadiza.

Nota: no puede programar la altura si la posición de la compuerta levadiza es demasiado baja.

La altura nueva de apertura de la compuerta levadiza se recupera cuando se abre la compuerta levadiza eléctrica. Para cambiar la altura programada, repita el procedimiento descrito anteriormente. Una vez que abra la compuerta levadiza eléctrica, podrá moverla manualmente a una altura diferente.

Nota: el sistema recuerda la nueva altura programada hasta que la re programe, incluso si desconecta la batería.

Cuando se opera la compuerta levadiza después de haber programado una altura menor a la de totalmente abierta, usted puede abrir la compuerta levadiza totalmente empujándola manualmente hacia arriba a la apertura máxima.

Compuerta levadiza

Detección de obstáculos

Nota: si ingresa al vehículo mientras la compuerta levadiza se está cerrando, esto puede ocasionar que el vehículo se mueva y se active la detección de obstáculos. Para evitarlo, permita que la compuerta levadiza se cierre totalmente antes de ingresar al vehículo. Antes de emprender el viaje, revise el tablero de instrumentos para ver si hay algún mensaje de compuerta levadiza o puerta entreabierta, o algún indicador de advertencia. No hacerlo podría causar que la compuerta levadiza quede accidentalmente abierta mientras maneja.

Cuando cierra

El sistema se detendrá si detecta un obstáculo. Sonará un tono y el sistema retrocederá para abrirla. Una vez que quite el obstáculo, podrá cerrar eléctricamente la compuerta levadiza.

Cuando abre

El sistema se detendrá si detecta un obstáculo y sonará un tono. Una vez que quite el obstáculo, podrá seguir operando la compuerta levadiza.

Encendido o apagado de la compuerta levadiza eléctrica

Puede activar o desactivar la compuerta levadiza eléctrica a través de los ajustes del vehículo en la pantalla táctil.

Cuando se desactiva, la compuerta levadiza solo se desengancha y no se abrirá ni se cerrará electrónicamente.

Función de manos libres (Si está equipado)

Asegúrese de tener la llave pasiva a menos de 1 m de la compuerta levadiza.

1. Ubíquese detrás del vehículo y frente a la compuerta levadiza.

2. Mueva el pie con un movimiento similar al de una patada sin detenerse, acercándolo y alejándolo del área de detección de la defensa trasera.

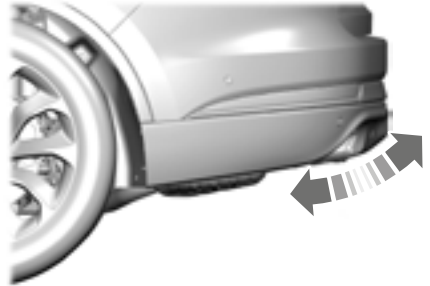

3. La compuerta levadiza se abre o se cierra.

Evite las siguientes acciones al utilizar la función de apertura de manos libres:

- Hacer contacto físico con la defensa.
- Apoyar el pie sobre la defensa.
- Mover el pie de un lado a otro, o patear en un ángulo extraño.

Zonas de detección

Vehículos sin un enganche de remolque



El área de detección se encuentra en el centro de la defensa trasera.

Compuerta levadiza

Vehículos con un enganche de remolque



El área de detección se encuentra en el lado izquierdo y el lado derecho del enganche, entre el escape y el enganche.

Nota: Deje que el sistema eléctrico abra la compuerta levadiza. Empujar o tirar manualmente la compuerta levadiza puede activar la función de detección de obstáculos del sistema y detener el funcionamiento eléctrico o revertir su dirección, causar una falla de los amortiguadores o dañar los componentes mecánicos.

Nota: Salpicar agua puede hacer que la compuerta levadiza manos libres se abra. Mantenga la llave pasiva alejada del área de detección de la defensa trasera cuando lave el vehículo.

SISTEMA PASIVO ANTIRROBO

Nota: *El sistema no es compatible con sistemas de arranque a control remoto de posventa que no son de Ford. El uso de estos sistemas puede provocar problemas en el arranque del vehículo y pérdida de la protección de seguridad.*

Nota: *la presencia de objetos metálicos, dispositivos electrónicos o de una segunda llave codificada en el mismo llavero podría causar problemas en el arranque del vehículo si dichos artículos están demasiado cerca de la llave al intentar poner en marcha el motor. Evite que dichos artículos entren en contacto con la llave codificada al intentar poner en marcha el motor. Si se produce un problema, desactive el encendido, aleje de la llave codificada todos los objetos del llavero y vuelva a arrancar el motor.*

Nota: *Nunca deje duplicados de llaves codificadas en el interior del vehículo. Al dejar su vehículo, lleve siempre con usted todas sus llaves y ponga los seguros de todas las puertas.*

SecuriLock®

Este es un sistema de inmovilización del motor. Está diseñado para evitar el arranque del motor, a menos que se use una llave codificada programada para el vehículo. Usar la llave incorrecta puede impedir el arranque del motor. También puede aparecer un mensaje en la pantalla de información.

Si no es posible arrancar el vehículo con una llave correctamente codificada, es señal de que se produjo una falla y podría mostrarse un mensaje en la pantalla de información.

Activación automática

El vehículo se activa inmediatamente después de colocar el encendido en la posición de desactivado.

Desactivación automática

Al activar el encendido con una llave codificada el vehículo se desactiva.

Llaves de reemplazo

Nota: *Su vehículo está equipado con dos llaves de acceso inteligente.*

Las llaves de acceso inteligente funcionan como llaves programadas que pueden accionar el seguro de la puerta del conductor y activar el acceso inteligente en los sistemas de arranque con botón, al igual que un control remoto.

Si perdió o le robaron los transmisores programados y no tiene un duplicado de la llave codificada, deberá remolcar el vehículo hasta un distribuidor autorizado. Debe borrar los códigos de llave del vehículo y programar nuevas llaves codificadas.

Almacene una llave programada adicional lejos del vehículo, en un lugar seguro, como ayuda para evitar molestias. Consulte con su distribuidor autorizado a efectos de adquirir llaves adicionales de refacción o de reemplazo.

Programación de llaves de acceso inteligente de refacción

Consulte con su distribuidor autorizado para programar duplicados de llaves adicionales para su vehículo.

ALARMA ANTIRROBO

El sistema le advertirá en caso de entrada no autorizada al vehículo. Se activará si alguna puerta, el compartimiento de equipaje o el cofre se abren sin usar la llave, el control remoto o el teclado de entrada sin llave.

Las direccionales destellarán y el claxon sonará si se intenta ingresar al vehículo sin autorización mientras la alarma está activada.

Lleve todos los controles remoto a un distribuidor autorizado si existe cualquier posible problema con la alarma de su vehículo.

Activación de la alarma

La alarma está lista para habilitarse cuando no hay una llave en el vehículo. Ponga electrónicamente los seguros de las puertas del vehículo para habilitar la alarma.

Desactivación de la alarma

Desactive la alarma mediante cualquiera de las siguientes acciones:

- Desbloquee las puertas o el compartimiento de equipaje con el control remoto o el teclado de entrada sin llave.
- Encienda el vehículo o arránquelo.
- Utilice una llave en la puerta del conductor para desbloquear el vehículo, luego enciéndalo dentro de 12 segundos.

Nota: *Presionar el botón de emergencia en el control remoto detendrá las direccionales y el claxon, pero no desactivará el sistema.*

Volante de la dirección

AJUSTE DEL VOLANTE DE LA DIRECCIÓN- VEHÍCULOS CON: COLUMNA AJUSTABLE DE LA DIRECCIÓN MANUAL



ALERTA: no ajuste el volante de dirección cuando el vehículo esté en movimiento.

Nota: cerciórese de estar sentado en la posición correcta. Ver **Modo correcto de sentarse** (página 142).

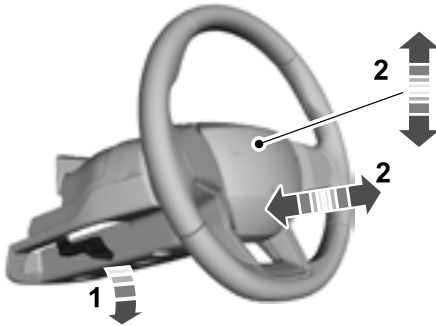

E279960

1. Desbloquee la columna de la dirección.
2. Ajuste el volante de dirección en la posición deseada.

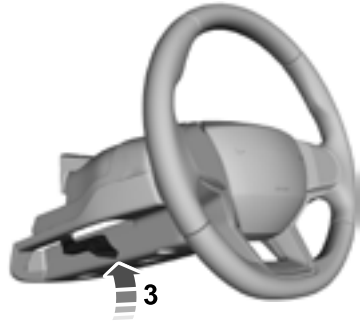

E279962

3. Bloquee la columna de la dirección.

AJUSTE DEL VOLANTE DE LA DIRECCIÓN- VEHÍCULOS CON: COLUMNA AJUSTABLE DE LA DIRECCIÓN ELÉCTRICA



ALERTA: no ajuste el volante de dirección cuando el vehículo esté en movimiento.

Nota: asegúrese de estar sentado en la posición correcta. Ver **Modo correcto de sentarse** (página 142).

Volante de la dirección



E261582

Utilice el control al costado de la columna de la dirección para ajustar la posición.

Para ajustar:

- Inclinación: oprima la parte superior o inferior del control.
- Sistema telescópico: oprima la parte delantera o trasera del control.

Final de la posición de viaje

La columna de la dirección se detiene poco antes de finalizar el recorrido a fin de evitar que se dañe. Se establece una nueva posición de detención si esta se encuentra con un objeto mientras se inclina o se extiende/retrae.

Para restablecer la columna de la dirección a su posición de detención normal:

1. Confirme que nada obstruya el movimiento de la columna de la dirección.
2. Mantenga presionado el control de la columna de la dirección hasta que esta deje de moverse.
3. Oprima nuevamente el control de la columna de la dirección.

Nota: es posible que la columna de la dirección comience a moverse nuevamente.

4. Cuando la columna de la dirección se detenga, continúe sosteniendo el control durante algunos segundos.
5. Repita para cada dirección según sea necesario.

Se establece una nueva posición de detención. La próxima vez que incline o pliegue la columna de la dirección, esta se detiene poco antes de finalizar el recorrido de la columna.

Función de memoria

Puede guardar y recuperar la posición de la columna de la dirección con la función de memoria. Ver **Función de memoria** (página 148).

Si presiona el control de ajuste durante una recuperación de la memoria, esta última operación se cancelará.

Función de entrada y salida fácil

La columna se mueve hacia arriba al desactivar el encendido. Active el encendido para que el sistema vuelva a la configuración anterior. Esa función se puede activar o desactivar a través de la pantalla táctil. Ver **Configuración** (página 433).

Nota: si presiona cualquier ajuste o botón de memoria al estar en modo de salida fácil, el sistema cancela la operación.

Nota: según el vehículo, la columna puede moverse hacia arriba y hacia adentro.

Volante de la dirección

CONTROL DE AUDIO



Con el control, puede accionar las siguientes funciones:



Presione para disminuir el nivel de volumen.



Presione para aumentar el nivel de volumen.



Presione para silenciar los medios actuales



Presione para acceder el modo teléfono o para responder una llamada telefónica.



Presione para finalizar una llamada telefónica.



Presione para acceder a la selección de medios anterior.



Presione para acceder a la selección de medios siguiente.

CONTROL DE VOZ

Los controles están en el volante de dirección.



Presione y suelte para activar el reconocimiento de voz.

CONTROL DE CRUCERO - VEHÍCULOS CON: CONTROL DE CRUCERO ADAPTABLE CON CENTRADO EN CARRIL



Ver **Qué es el Control de crucero adaptable con centrado en carril** (página 238).

Volante de la dirección

CONTROL DE CRUCERO - VEHÍCULOS CON: CONTROL DE CRUCERO ADAPTABLE CON PARADA Y ARRANQUE



E289570

Ver **Qué es el Control de crucero adaptable con parada y arranque** (página 238).

CONTROL DE CRUCERO - VEHÍCULOS CON: CONTROL DE CRUCERO



E280796

Ver **Qué es el Control de velocidad** (página 236).

CONTROL DE LA PANTALLA DE INFORMACIÓN



E280795

Ver **Pantallas de información** (página 111).

VOLANTE DE LA DIRECCIÓN CALENTADO (SI ESTÁ EQUIPADO)

El botón del volante de dirección calentado se encuentra en el sistema de control de clima.



Presione el botón para encender o apagar el volante de dirección calentado.

Nota: El volante de dirección calentado solo se puede usar con el motor en funcionamiento.

Nota: El sistema utiliza un sensor y está diseñado para controlar la temperatura del volante de dirección y evitar que se sobrecaliente.

Nota: En temperaturas cálidas, el volante de dirección alcanza rápidamente su temperatura máxima y el sistema reduce la corriente hacia el elemento de calefacción. Esto puede hacerle pensar que el sistema dejó de funcionar, pero no es así. Esto es normal.

Limpiadores y lavadores

LIMPIAPARABRISAS



Levante o baje la palanca para hacer funcionar los limpiaparabrisas.

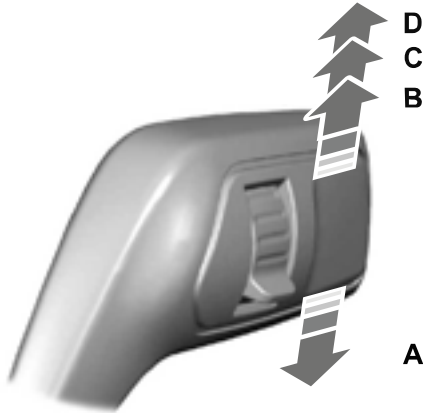

- A Un solo barrido.
- B Barrido intermitente.
- C Barrido normal.
- D Barrido a alta velocidad.

Nota: *desempañe completamente el parabrisa antes de activar los limpiaparabrisas.*

Nota: *asegúrese de desactivar los limpiaparabrisas antes de ingresar a un sistema de lavado de automóviles.*

Nota: *si aparecen rayas o manchas en el parabrisas, limpie el parabrisas y las hojas de los limpiadores. Si eso no resuelve el problema, instale hojas del limpiador nuevas.*

Nota: *No haga funcionar los limpiadores con el parabrisa seco. Esto puede rayar el vidrio, dañar las hojas del limpiador o quemar el motor del limpiador. Siempre use los lavaparabrisas antes de limpiar el parabrisa seco.*

Barrido intermitente

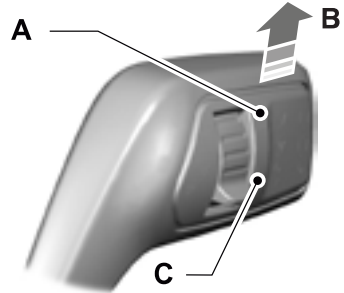

- A Intervalo de barrido más corto.
- B Barrido intermitente.
- C Intervalo de barrido más prolongado.

Use el control giratorio para ajustar el intervalo de barrido intermitente.

Limpiadores dependientes de la velocidad

Cuando aumenta la velocidad del vehículo, disminuye el intervalo entre barridos.

LIMPIADORES AUTOMÁTICOS

(SI ESTÁ EQUIPADO)

n condiciones húmedas o invernales de manejo, con presencia de hielo, nieve o rocío salino de las vías, el barrido podría ser inesperado, inconsistente o dejar manchas.

Limpiadores y lavadores

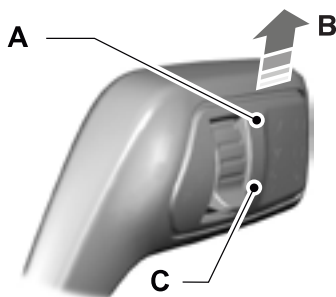

- A Sensibilidad alta.
- B El limpia parabrisas está encendido.
- C Sensibilidad baja.

Utilice el control giratorio para ajustar la sensibilidad de los limpia parabrisas. Al seleccionar sensibilidad baja, los limpiadores funcionan cuando el sensor detecta una gran cantidad de agua en el parabrisa. Al seleccionar sensibilidad alta, los limpiadores funcionan cuando el sensor detecta una pequeña cantidad de agua en el parabrisa.

Mantenga limpio el exterior del parabrisa. El sensor de lluvia es muy sensible y los limpiadores se pueden activar cuando cae suciedad o niebla o insectos golpean el parabrisa.

En estas condiciones puede hacer lo siguiente:

- reducir la sensibilidad del limpia parabrisas para disminuir las manchas del parabrisa;
- Cambiar a barrido de velocidad normal o alta.
- desactivar los limpia parabrisas.

Nota: *desempañe completamente el parabrisa antes de activar los limpiaparabrisas.*

Nota: *asegúrese de desactivar los limpiaparabrisas antes de ingresar a un sistema de lavado de automóviles.*

Nota: *si aparecen rayas o manchas en el parabrisa, limpie el parabrisa y las hojas de los limpiadores. Si eso no resuelve el problema, instale hojas del limpiador nuevas.*

Nota: *si activa las luces automáticas o el limpiaparabrisa, los faros se encienden cuando los limpiaparabrisas funcionan de forma continua.*

Ajustes del limpia parabrisas

El ajuste predeterminado del limpia parabrisas es activado y permanece encendido hasta que lo apague en la pantalla de información. Cuando apaga los limpia parabrisas, los limpiadores funcionan en modo intermitente.

LAVAPARABRISAS



E242323



Tire la palanca hacia usted para activar los lavaparabrisas.

Cuando suelta la palanca, los limpiadores funcionan por un breve periodo. Al activarse, se activa el limpiador de cortesía unos segundos después de que los limpiadores se detienen para limpiar el líquido lavaparabrisa remanente.

Limpiadores y lavadores

Nota: La función del limpiador de cortesía se puede activar o desactivar en la pantalla táctil. Ver **Configuración** (página 433).

Nota: No haga funcionar los lavaparabrisas si está vacío el depósito del lavador. Esto podría ocasionar que la bomba del lavador se sobrecaliente.

Limpiador de la cámara delantera

(Si está equipado)

Al utilizar el lavaparabrisa también se activa el lavador de la cámara delantera.

LIMPIADOR Y LAVADOR DE MEDALLÓN

Limpiador de la ventana trasera

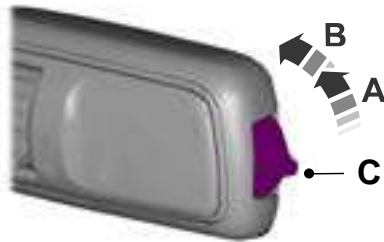

E242324

- A Barrido intermitente.
- B Barrida continua.
- C Limpiador de la ventana trasera desactivado.

Dependiendo del vehículo, cuando active los limpiadores delanteros y mueva la palanca de cambios a reversa (R), es posible que se active el limpiador trasero intermitente.

Nota: Asegúrese de que desactive el limpiador de la ventana trasera antes de ingresar en un sistema de lavado de automóviles.

Lavador de la ventana trasera



E242432

Mueva la palanca alejándola de usted para hacer funcionar el lavador de la ventana trasera. Cuando suelta la palanca, los limpiadores funcionan por un breve periodo.

No haga funcionar los lavaparabrisas si está vacío el depósito del lavador. Esto podría ocasionar que la bomba del lavador se sobrecaliente.

Limpiador de la cámara trasera (si está equipado)

Encender el lavador trasero también activa el limpiador de la cámara trasera.

Iluminación

INFORMACIÓN GENERAL

Condensación en las luces exteriores delanteras y traseras

Las luces exteriores delanteras y traseras tienen ventilas para compensar los cambios normales de la presión de aire.

La condensación puede ser producto natural de este diseño. Cuando penetra aire húmedo en los conjuntos de luces a través de los respiraderos, existe la posibilidad de que se produzca condensación si la temperatura es fría. Cuando hay condensación normal, se puede formar una fina película de vaho en el interior de la mica. A la larga, el vaho se despeja y sale a través de los respiraderos durante el funcionamiento normal.

El tiempo de despeje puede tomar unas 48 horas en condiciones de clima seco.

Ejemplos de condensación aceptable:

- Presencia de una fina vaho (sin rayas, marcas de goteo ni gotas grandes).
- El vaho cubre menos del 50 % de la mica.

Ejemplos de condensación inaceptable:

- Acumulación de agua dentro de la luz.
- Rayas, marcas de goteo o gotas de agua grandes presentes en el interior de la mica.

Si ve condensación inaceptable, solicite que un distribuidor autorizado revise el vehículo.

CONTROL DE ILUMINACIÓN

Selecciones del control de iluminación



E281937

Gire el selector para hacer una selección.

Nota: El indicador se enciende junto a la selección activa.



Luces apagadas.



Luces de estacionamiento, luces del panel de instrumentos, luces del portaplaques y luces traseras.



Luces automáticas.



Faros encendidos.

Nota: El control de iluminación se fija de forma predeterminada en luces automáticas cada vez que activa el vehículo.

Encendido y apagado de los faros de luces altas



E248603

Iluminación



Empuje la palanca lejos de usted para encender las luces altas.

Empuje otra vez la palanca hacia adelante o júela hacia usted para apagar las luces altas.

Destello de los faros de luces altas



E248604

Jale la palanca hacia usted y libérela para hacer destellar los faros de luces altas.

ENCENDIDO AUTOMÁTICO DE FAROS PRINCIPALES (SI ESTÁ

EQUIPADO)



ALERTA: El sistema no lo exime de su responsabilidad de manejar con el debido cuidado y atención. Es posible que deba cancelar el sistema si no enciende los faros o durante condiciones de poca visibilidad, por ejemplo, niebla diurna.

El encendido automático de faros principales enciende los faros principales en situaciones de iluminación baja o cuando el limpia parabrisas está funcionando.



Gire el control de las luces a la posición de luces automáticas.

Nota: El control de iluminación se fija de forma predeterminada en luces automáticas cada vez que activa el vehículo.

Los faros permanecen encendidos por un período de tiempo después de desactivar el encendido. Use la pantalla táctil para ajustar el lapso de tiempo en que los faros permanecen encendidos.

Nota: Si activa el encendido de las luces automáticas, no podrá encender las luces altas hasta que el sistema encienda las luces bajas.

Faros activados por el limpiaparabrisa

Cuando activa las luces automáticas, los faros se encienden dentro de los 10 segundos después de que haya activado los limpiadores. Se apagarán aproximadamente 60 segundos después de que haya desactivado los limpiaparabrisas.

Los faros no activan los limpiadores:

- Durante un solo barrido.
- Cuando usa los lavaparabrisas.
- Si los limpiadores están en modo intermitente.

Nota: Si activa las luces automáticas y los limpia parabrisas, los faros se encienden cuando los limpiaparabrisas funcionan de forma continua.

ATENUADOR DE ILUMINACIÓN DEL TABLERO DE INSTRUMENTOS

Los botones atenuadores de luz del panel de instrumentos están en el control de iluminación.

Iluminación



Presione reiteradamente uno de los botones para ajustar el brillo.



RETARDO DE APAGADO DE FAROS PRINCIPALES

Después de desactivar el encendido, puede encender los faros tirando la palanca del indicador de dirección hacia usted.

Escuchará un sonido corto. Los faros se apagarán automáticamente después de tres minutos si hay alguna puerta abierta, o 30 segundos después de cerrar la última puerta. Puede cancelar esta característica tirando la palanca del indicador de dirección hacia usted nuevamente o activando el encendido.

FAROS DE OPERACIÓN DIURNA - VEHÍCULOS CON: LUCES DE CONDUCCIÓN DIURNA CONFIGURABLES



ALERTA: El sistema de luces de conducción diurna no activa las luces traseras y es posible que no proporcione una iluminación adecuada durante las condiciones de manejo con poca visibilidad. Asegúrese de encender los faros, según corresponda, durante todas las condiciones de poca visibilidad. Si no lo hace, se podría producir un choque.

Encienda o apague las luces de conducción diurna desde la pantalla táctil.

1. Seleccione **Ajustes**. Ver **Configuración** (página 433).
2. Seleccione **Vehículo**.
3. Seleccione **Luces**.

Las luces de conducción diurna se encienden cuando:

1. Las luces están encendidas en la pantalla de información.
2. Activa el encendido.
3. La transmisión no está en estacionamiento (P) en vehículos con transmisión automática o el freno de estacionamiento se libera en vehículos con transmisión manual.
4. El control de iluminación se encuentra en la posición de encendido automático de faros principales.
5. Los faros delanteros están apagados.

Las otras posiciones del interruptor de control de iluminación no encienden las luces de conducción diurna.

Cuando las luces de conducción diurna están apagadas en la pantalla de información, las luces permanecen apagadas en todas las posiciones del interruptor.

FAROS DE OPERACIÓN DIURNA - VEHÍCULOS CON: LUCES DE CONDUCCIÓN DIURNA (DRL)



ALERTA: El sistema de luces de conducción diurna no activa las luces traseras y es posible que no proporcione una iluminación adecuada durante las condiciones de manejo de baja visibilidad. Asegúrese de encender los faros, según corresponda, durante todas las condiciones de poca visibilidad. Si no lo hace, se podría producir un choque.

El sistema enciende las luces en condiciones de luz de día.

Iluminación

Para activar el sistema, cambie el control de luces a cualquier posición, excepto la de faros.

FAROS DE NIEBLA DELANTEROS (SI ESTÁ EQUIPADO)

Encendido o apagado de los faros para niebla delanteros

Encienda los faros para niebla delanteros solamente cuando la visibilidad sea reducida.

Puede encender los faros para niebla delanteros si ocurre cualquiera de las siguientes situaciones:

- Se ajusta el control de luces en la posición de luces de estacionamiento.
- Se ajusta el control de luces en la posición de faros delanteros.
- Se ajusta el control de luces en la posición de luces automáticas y los faros delanteros están encendidos.

El botón de los faros para niebla delanteros está en el control de iluminación.



Presione el botón para encender o apagar los faros para niebla delanteros.

Nota: El brillo de las luces de conducción diurna puede disminuir cuando las luces para niebla delanteras están encendidas.

Indicador de los faros para niebla delanteros



Se enciende al encender los faros para niebla delanteros.

FAROS ADAPTIVOS (SI ESTÁ EQUIPADO)

Las luces de los faros se mueven en la misma dirección que el volante de dirección. Esto brinda más visibilidad cuando conduce por curvas.

- A. Sin faros adaptables.
- B. Con faros adaptables.

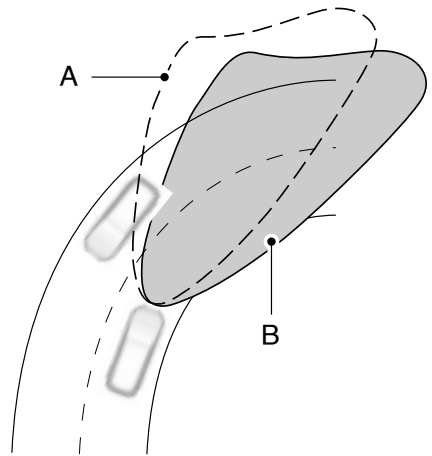

E161714

El sistema solamente funciona con el control de iluminación en la posición de encendido automático de faros principales.

Puede activar o desactivar el sistema en la pantalla táctil.

Nota: hay una demora de dos a cinco segundos antes de que el sistema funcione cuando maneje el vehículo.

Iluminación

Nota: el sistema solo está activo a velocidades de más de 5 km/h.

Verif. sistema (Si está equipado)

El sistema tiene una función de revisión de movimiento eléctrica. Cuando arranca el vehículo, las luces se mueven de izquierda a derecha, para regresar al centro y avisar al conductor que el sistema funciona correctamente.

INDICADORES DE LUCES DIRECCIONALES

Encendido y apagado de los indicadores de dirección



E242676

Levante o baje la palanca para encender los indicadores de dirección.

Nota: Levante o baje la palanca para hacer que los indicadores de dirección destellen tres veces.

Fije la palanca en la posición media para apagar los indicadores de dirección.

Indicador de dirección



Parpadea cuando enciende los indicadores de dirección.

Nota: Una aceleración en la frecuencia de las luces intermitentes es una señal de que existe una falla en el bulbo indicador.

ILUMINACIÓN INTERIOR

Las luces se encienden ante las siguientes condiciones:

- Se abre alguna puerta.
- Presiona un botón en el control remoto.
- Presiona el botón de encendido de todas las luces en la consola del toldo

Luz interior delantera



E281320

Los interruptores de las luces interiores delanteras se encuentran en la consola del toldo.

Nota: La posición de cada botón en la consola del toldo depende de su vehículo.

Todas las luces encendidas o apagadas



Presione para encender o apagar todas las luces interiores.

Luces de mapa individuales



Presione para encender y apagar la luz de techo individual del lado izquierdo.



Presione para encender y apagar la luz de techo individual del lado derecho.

Función de luz interior



Presione para activar o desactivar la función de luz interior.

Iluminación

Cuando la función de la luz interior esté apagada y usted abra una puerta, las luces de cortesía y de la puerta permanecerán apagadas.

Cuando la función de luz interior está activada y usted abre una puerta, se encienden las luces de cortesía y de puerta.

Nota: Las luces indicadoras se encienden de color ámbar cuando la función de puerta está desactivada.

Luces interiores traseras



E281231

Las luces interiores traseras pueden estar encima del asiento trasero o encima de las ventanillas traseras.



Presione para encender o apagar los faros.

Nota: Si enciende las luces traseras a través de la consola del toldo, no puede apagarlas con el interruptor de la luz trasera.

LUZ AMBIENTAL - VEHÍCULOS CON: PANTALLA DE ENTRETENIMIENTO E INFORMACIÓN DE 8 PULGADAS

Use la pantalla táctil para seleccionar lo siguiente:



Seleccione la opción de ajustes en la barra de funciones.



Seleccione la iluminación ambiental.



E280369

Encendido de la iluminación ambiental

Toque un color una vez.

Cambio de color

Toque cualquier color una vez.

Ajuste del brillo

Arrastre hacia arriba o hacia abajo el color seleccionado.

Apagado de la iluminación ambiental

Toque una vez el color seleccionado o arrastre el color seleccionado hacia abajo hasta brillo cero.

Iluminación

LUZ AMBIENTAL - VEHÍCULOS CON: PANTALLA DE ENTRETENIMIENTO E INFORMACIÓN DE 10.1 PULGADAS

Use la pantalla táctil para seleccionar lo siguiente:



Seleccione la opción de ajustes en la barra de funciones.



Seleccione la iluminación ambiental.

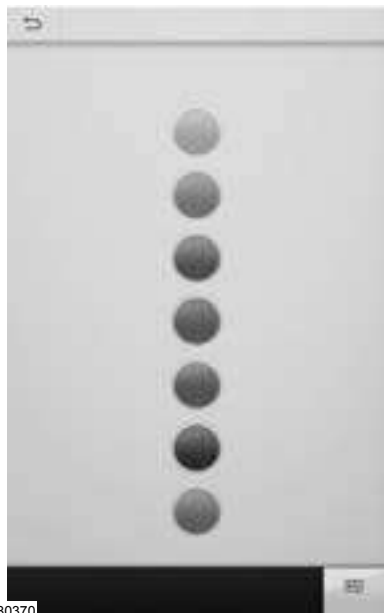

E280370

Encendido de la iluminación ambiental

Toque un color una vez.

Cambio de color

Toque cualquier color una vez.

Ajuste del brillo

Arrastre el color seleccionado a la izquierda o a la derecha.

Apagado de la iluminación ambiental

Toque una vez el color seleccionado o arrastre el color seleccionado a la izquierda hasta brillo cero.

Control automático de faros principales

INDICADORES DEL CONTROL DE LUCES DE CARRETERA AUTOMÁTICAS

El sistema enciende las luces altas si está lo suficientemente oscuro y no hay tráfico. Cuando el sistema detecta los faros de un vehículo que se aproxima, las luces traseras de un vehículo que va adelante o el alumbrado público, de inmediato apaga la luz alta. Las luces bajas permanecen encendidas.

Está provisto un sensor de cámara detrás del parabrisa del vehículo, que monitorea continuamente las condiciones para así encender y apagar las luces altas.

ACTIVACIÓN Y DESACTIVACIÓN DEL CONTROL DE LUCES DE CARRETERA AUTOMÁTICAS

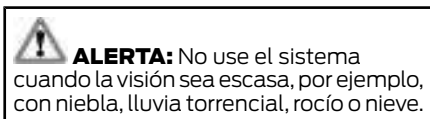

Use la pantalla táctil para seleccionar lo siguiente:

1. Seleccione **Ajustes**. Ver **Configuración** (página 433).
2. Seleccione **Vehículo**.
3. Seleccione **Luces**.

Activación del control de luces de carretera automáticas



Gire el control de las luces a la posición de luces automáticas. Ver **Encendido automático de faros principales** (página 89).

Nota: El control de iluminación se fija de forma predeterminada en luces automáticas cada vez que activa el vehículo.

Cuando está activo, las luces altas se encienden si:

- El nivel de luz ambiental es lo suficientemente bajo.
- No hay otros vehículos adelante de su vehículo.
- La velocidad del vehículo es superior a 51 km/h aproximadamente.

Cuando está activo, las luces altas se apagan si:

- El nivel de la luz ambiental es lo suficientemente alto para que no sean necesarias las luces altas.
- El sistema detecta los faros de un vehículo que se aproxima o las luces traseras del vehículo de adelante.
- El sistema detecta lluvia, nieve o niebla de gran intensidad.
- La cámara está obstruida.
- La velocidad del vehículo disminuye a menos de 44 km/h aproximadamente.

Nota: La velocidad de desactivación es menor en curvas.

Nota: La reactivación de las luces altas se podría retrasar en ciertas situaciones de caminos con curvas.

Nota: Es posible que el sistema no funcione correctamente si el sensor está bloqueado. Mantenga el parabrisa libre de obstrucciones o daños.

Nota: es posible que el sistema no funcione correctamente en condiciones de frío o inclementes. Puede activar las luces altas al cancelar el sistema.

Control automático de faros principales

Nota: si el sistema detecta una obstrucción, por ejemplo, excrementos de pájaros, salpicaduras de insectos, nieve o hielo, el sistema pasa al modo de luces bajas hasta que se elimine la obstrucción. Si la cámara está obstruida, podría aparecer un mensaje en la pantalla de información.

Nota: utilizar llantas más grandes o equipar accesorios, como un quitanieves, puede alterar la altura de desplazamiento del vehículo y deteriorar el rendimiento del control de luces altas automáticas.



E248603

Presione la palanca alejándola de usted para cambiar entre luz alta y luz baja.

INDICADORES DEL CONTROL DE LUCES DE CARRETERA AUTOMÁTICAS



El indicador se ilumina para confirmar que el sistema está listo para asistirlo.

CANCELACIÓN DEL CONTROL DE LUCES DE CARRETERA AUTOMÁTICAS



ALERTA: El sistema no lo exime de su responsabilidad de manejar con el debido cuidado y atención. Es posible que deba cancelar manualmente el sistema si no enciende o apaga las luces altas.



ALERTA: Puede que necesite neutralizar el sistema cuando se aproxime a otros usuarios en la vía.



ALERTA: Puede que necesite neutralizar el sistema cuando haya mal tiempo.

Ventanas y espejos retrovisores

VENTANAS ELÉCTRICAS

 **ALERTA:** No deje a los niños solos en el vehículo ni les permita jugar con las ventanas eléctricas. Si no se siguen estas instrucciones, se podrían producir lesiones personales.

 **ALERTA:** Al cerrar las ventanas eléctricas, debe verificar que estén libres de obstrucciones y asegurarse de que los niños o mascotas no estén cerca de las aberturas de las ventanas.

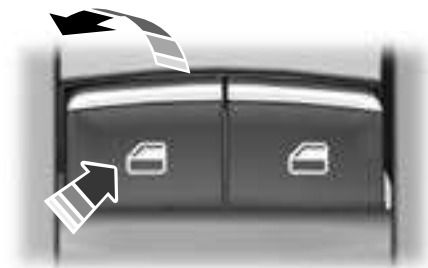

Nota: es posible que escuche un sonido pulsante cuando solo una de las ventanas está abierta. Baje levemente la ventana contraria para reducir dicho sonido.

Presione el interruptor para abrir la ventana.

Levante el interruptor para cerrar la ventana.

Apertura de un solo toque

Nota: La abertura automática con un solo toque solo se aplica a las ventanas delanteras.

Presione el interruptor por completo y suéltelo. Oprímalo o levántelo nuevamente para detener la ventana.

Cierre de un solo toque

Nota: El cierre automático con un solo toque solo se aplica a las ventanas delanteras.

Levante el interruptor por completo y suéltelo. Presiónelo o levántelo nuevamente para detener la ventana.

Restablecimiento del cierre de un solo toque

Arranque el motor.

1. Mantenga levantado el interruptor de la ventana hasta cerrar la ventana completamente. Mantenga levantado el interruptor durante algunos segundos después de que se cierre la ventana.
2. Libere el interruptor de la ventana.
3. Mantenga presionado el interruptor de la ventana hasta abrir la ventana completamente.
4. Libere el interruptor de la ventana.
5. Mantenga levantado el interruptor de la ventana hasta cerrar la ventana completamente.
6. Compruebe que la ventana funcione correctamente utilizando las características de descenso y ascenso de un solo toque.

Rebote

El cierre de la ventana se detendrá automáticamente. Retrocederá un poco si se encuentra con un obstáculo.

Ventanas y espejos retrovisores

Cancelación de la función de rebote



ALERTA: Si cancela la característica de rebote, la ventana no se devuelve si detecta un obstáculo. Tenga cuidado al cerrar las ventanas a fin de evitar lesiones personales y/o daños al vehículo.

La ventana se detiene si se libera el interruptor antes de que la ventana se cierre por completo. Tire hacia arriba del interruptor de la ventana y manténgalo así durante unos segundos posteriores al momento en el que la ventana alcance la posición de rebote. La ventana se moverá hacia arriba sin protección de rebote.

Bloqueo de las ventanas



Oprima el control para bloquear o desbloquear los controles de las ventanas traseras. Este se ilumina cuando bloquea los controles de las ventanas traseras.

Retardo de accesorios

Los interruptores de las ventanas se pueden usar durante varios minutos después de haber desconectado el encendido o hasta abrir una de las puertas delanteras.

APERTURA GLOBAL (SI ESTÁ EQUIPADO)

Se puede utilizar el control remoto para abrir las ventanas con el encendido desactivado.

Nota: puede activar o desactivar esta función en la pantalla de información o acercarse a un distribuidor autorizado. Ver **Información general** (página 111).

Nota: para utilizar esta función, debe estar desactivado el retardo de accesorios.

Control remoto para ventanas delanteras

Puede abrir las ventanas durante un breve lapso después de que haya desbloqueado su vehículo con el control remoto. Después de haber quitado los seguros del vehículo, presione y mantenga presionado el botón de retiro de los seguros del control remoto para abrir las ventanas. Libere el botón después de que se haya iniciado el movimiento de las ventanas. Presione el botón de puesta o de retiro de los seguros para interrumpir el movimiento.

ESPEJOS RETROVISORES EXTERIORES

Espejos retrovisores exteriores eléctricos



ALERTA: No ajuste los espejos mientras el vehículo en movimiento. Este podría provocar la pérdida de control del vehículo, lesiones personales graves o la muerte.

Ventanas y espejos retrovisores

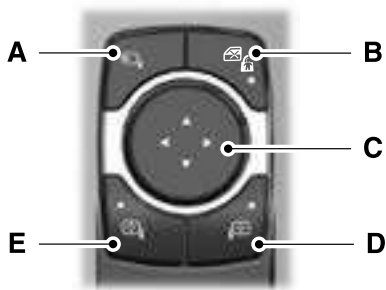

- A Control de los espejos plegables eléctricos.
- B Bloqueo de las ventanitas.
- C Control de ajuste.
- D Espejo del lado derecho.
- E Espejo del lado izquierdo.

Para ajustar los espejos, asegúrese de encender el vehículo (con el encendido en modo accesorio o el motor funcionando) y luego:

1. Seleccione el espejo que desea ajustar. El control se enciende.
2. Utilice el control de ajuste para ajustar la posición del espejo.
3. Presione nuevamente el control del espejo. La luz del control se apagará.

Espejos retrovisores exteriores plegables

Mueva el espejo hacia el cristal de la ventana. Asegúrese de enganchar completamente el espejo en su soporte al volverlo a colocar en su posición original.

Espejos plegables automáticos (si está equipado)

Los espejos retrovisores exteriores se pliegan hacia el cristal automáticamente cuando coloca la transmisión en la posición estacionamiento (P), apaga el vehículo, abre y cierra la puerta del lado del conductor y pone los seguros de las puertas del vehículo. Los espejos retrovisores exteriores se despliegan y vuelven a la posición normal de manejo automáticamente después de que quita los seguros del vehículo y abre y cierra la puerta del conductor.

A través de la pantalla de información puede activar o desactivar esta función. Ver **Información general** (página 111).

Presione el control de espejo eléctrico plegable de la puerta para plegar los espejos cuando lo desee. Las luces de control y los espejos se plegarán hacia el cristal. Oprima nuevamente el control para desplegar los espejos. La luz del control se apagará.

Nota: Si utiliza el control de espejo eléctrico plegable para plegar los espejos a su antojo con la función de plegado automático activada, debe utilizar nuevamente el control para desplegarlos.

Espejo suelto

Si pliega de forma manual los espejos plegables eléctricos, pueden no funcionar adecuadamente incluso después de reposicionarlos. Deberá reiniciarlos si:

- Los espejos vibran cuando maneja.
- Los espejos parecen estar sueltos.
- Los espejos no permanecen plegados o desplegados.
- Uno de los espejos no está en la posición de manejo normal.

Ventanas y espejos retrovisores

Para reiniciar la función de plegado eléctrico, utilice el control de plegado eléctrico de los espejos. Probablemente escuchará un ruido fuerte cuando reinicie los espejos plegables eléctricos. Este sonido es normal. Repita este proceso según sea necesario cada vez que pliegue manualmente los espejos.

Espejos retrovisores exteriores calentados

Ver **Espejos exteriores térmicos** (página 140).

Espejos con memoria (Si está equipado)

Se pueden guardar y recuperar las posiciones de los espejos mediante la función de memoria. Ver **Función de memoria** (página 148).

Función de atenuación automática

(Si está equipado)

El espejo exterior del lado del conductor se atenúa cuando se activa el retrovisor de atenuación automática.

Espejos indicadores de dirección

(Si está equipado)

Cuando el vehículo está en funcionamiento, la parte orientada hacia delante del espejo correspondiente parpadeará cuando se active el indicador de dirección.

Luces de estribo (Si está equipado)

Las luces de la parte inferior de las carcasas de los espejos se encienden al utilizar el transmisor para desbloquear las puertas o cuando abre una puerta.

Sistema de información de puntos ciegos

Ver **Sistema de información del punto ciego** (página 256).

ESPEJO RETROVISOR INTERIOR



ALERTA: No ajuste los espejos cuando el vehículo esté en movimiento. Este podría provocar la pérdida de control del vehículo, lesiones personales graves o la muerte.

Nota: *no limpie el alojamiento ni los vidrios de los espejos con abrasivos, combustibles u otros productos de limpieza fuertes a base de petróleo.*

Puede ajustar el espejo interior según su preferencia. Algunos espejos también tienen un segundo punto de pivote. Esto le permite mover el espejo hacia arriba o abajo y de lado a lado.

Retrovisor de atenuación manual

Jale la lengüeta debajo del espejo hacia usted para reducir el efecto del brillo de las luces de atrás.

Retrovisor de atenuación automática (Si está equipado)

Nota: *no bloquee los sensores en la parte delantera y trasera del espejo. Asimismo, la presencia de un pasajero o una cabeza elevada en el asiento trasero central puede impedir que la luz llegue al sensor.*

El espejo se atenúa para reducir el efecto del brillo de las luces de atrás. Vuelve a la normalidad cuando el brillo de las luces de atrás ya no está presente o si cambia a reversa (R).

Ventanas y espejos retrovisores

VISERAS

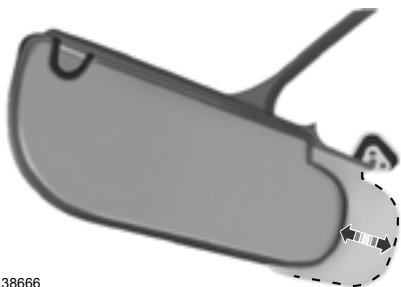

E138666

Gire la visera hacia la ventana lateral y extiéndala hacia atrás para obtener más sombra.

Espejo de la visera iluminado

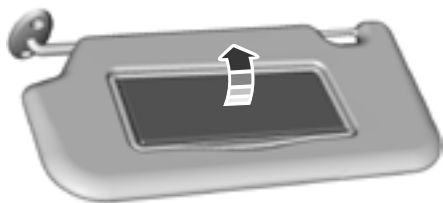

E162197

Levante la cubierta para encender la luz.

TECHO SOLAR (Sunroof)



ALERTA: No deje que los niños jueguen con el toldo corredizo ni los deje solos en el vehículo. Si no se siguen estas instrucciones, se podrían producir lesiones personales.



ALERTA: Al cerrar el toldo corredizo, verifique que esté libre de obstrucciones y asegúrese de que no haya niños ni mascotas cerca de la abertura del toldo.

Los controles del toldo corredizo se encuentran en la consola de toldo y cuentan con una función de apertura y cierre de un solo toque. Para detenerlo durante la operación de un solo toque, presione el control por segunda vez.

Apertura y cierre del toldo corredizo



- A **Techo solar abierto.** Presione y suelte para abrir el techo solar.
- B **Ventilación/cierre del toldo corredizo.** Presione y suelte para cerrar el toldo corredizo.

Ventanas y espejos retrovisores

- C **Parasol abierto.** Presione y suelte para abrir el parasol. El parasol se abre automáticamente con el toldo corredizo. También puede abrir el parasol con el toldo corredizo cerrado.
- D **Cierre del parasol.** Presione y suelte el control para cerrar el parasol.

Nota: *el parasol se detiene poco antes de su posición totalmente abierta para comodidad de los pasajeros del asiento trasero. Para abrir el parasol completamente, presione de nuevo el control.*

Nota: *Al cerrarse, la visera se detiene en el primer panel del toldo corredizo de panel doble. Presione y suelte de nuevo para continuar cerrando completamente la visera.*

Apertura y cierre de la visera trasera (Si está equipado)

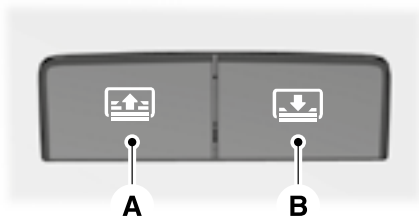

- A **Cierre del parasol.** Presione y suelte el control para cerrar el parasol.
- B **Parasol abierto.** Presione y suelte para abrir el parasol. El parasol se abre automáticamente con el toldo corredizo. También puede abrir el parasol con el toldo corredizo cerrado.

Nota: *Los controles de apertura y cierre de la visera trasera podrían ubicarse en la consola trasera o en el bisel del descansabrazos plegable.*

Nota: *el parasol se detiene poco antes de su posición totalmente abierta para comodidad de los pasajeros del asiento trasero. Para abrir el parasol completamente, presione de nuevo el control.*

Rebote

El toldo corredizo invertirá automáticamente la dirección del movimiento si detecta un obstáculo en el camino mientras se cierra.

Ventanas y espejos retrovisores

Para omitir esta característica, mantenga presionado el control cierre del techo solar durante dos segundos después de que el toldo se detenga luego de un evento de rebote.

Tablero de instrumentos

INDICADORES

Pantalla de 6 pulgadas

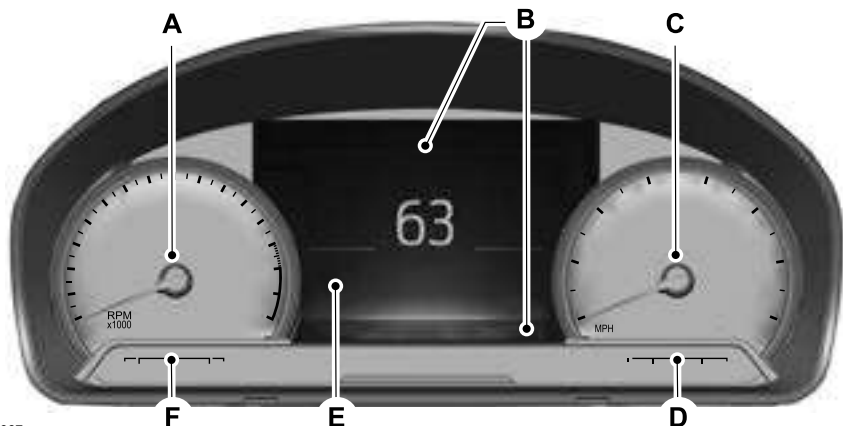

E282067

- A Tacómetro.
- B Barra de información.
- C Velocímetro.
- D Indicador de combustible.
- E Pantalla informativa.
- F Indicador de temperatura del refrigerante del motor.

Barra de información

Muestra la información relacionada con la navegación, la temperatura del aire exterior, el odómetro y la autonomía.

Autonomía: indica la distancia aproximada que el vehículo puede recorrer con el combustible que resta en el tanque. Los cambios en el patrón de manejo podrían hacer que el valor no solo disminuya, sino también que aumente o que permanezca constante en determinados períodos de tiempo.

Pantalla de información

La información que aparece depende de los ajustes de su vehículo. Ver **Información general** (página 111).

Tablero de instrumentos

Pantalla de 12 pulgadas

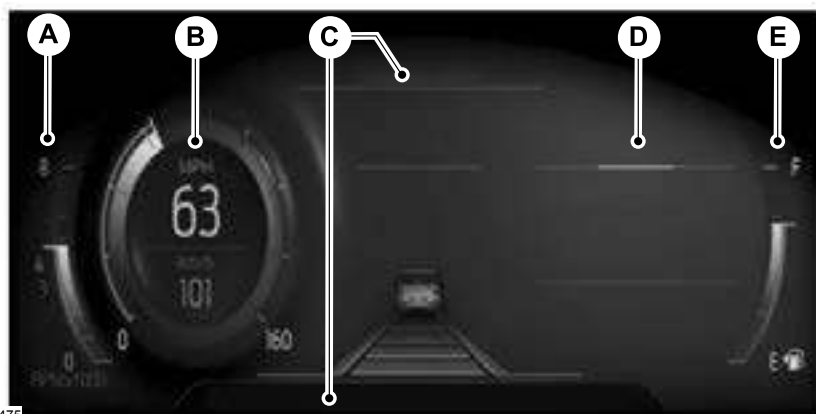

E281475

- A Tacómetro.
- B Velocímetro.
- C Barra de información.
- D Pantalla informativa.
- E Indicador de combustible.

Barra de información

Muestra la información relacionada con la fuente de audio actual, la navegación, la temperatura del aire exterior y la autonomía.

Autonomía: indica la distancia aproximada que el vehículo puede recorrer con el combustible que resta en el tanque. Los cambios en el patrón de manejo podrían hacer que el valor no solo disminuya, sino también que aumente o que permanezca constante en determinados períodos de tiempo.

Pantalla de información

La información que aparece depende de la vista de indicadores actual y de la configuración a petición. Ver **Información general** (página 111).

Indicador de temperatura del refrigerante del motor

Muestra la temperatura del refrigerante del motor. A temperaturas normales de operación, la aguja permanecerá en la zona central. Si la aguja llega a la sección roja, esto significa que el motor se está sobrecalentando. Detenga el vehículo, apáguelo y determine la causa una vez que el motor se haya enfriado.

Tablero de instrumentos

Nota: no vuelva a arrancar el motor hasta que se haya resuelto la causa del sobrecalentamiento.



ALERTA: No quite la tapa del depósito del refrigerante mientras el motor esté encendido o el sistema de enfriamiento esté caliente. Espere 10 minutos para que el sistema de enfriamiento se enfríe. Cubra el tapón del depósito del refrigerante con un paño grueso para evitar quemaduras y quite el tapón lentamente. Si no se siguen estas instrucciones, se podrían producir lesiones personales.

Indicador de combustible

El indicador de combustible indica aproximadamente cuánto combustible queda en el tanque.

La flecha adyacente al símbolo de la bomba de combustible indica en qué lado del vehículo está ubicada la puerta de la toma de combustible.

Nota: La lectura del indicador de combustible puede variar levemente cuando el vehículo está en movimiento o en una pendiente.

Advertencia de nivel bajo de combustible

Aparece y suena una advertencia de nivel de combustible bajo cuando la autonomía alcanza 120 km para MyKey y 80 km, 40 km, 20 km y 0 km para las llaves de todos los vehículos.

Nota: El recordatorio de bajo nivel de combustible puede aparecer en diferentes posiciones del indicador de combustible según las condiciones de rendimiento del combustible. Esta variación es normal.

INDICADORES Y LUCES DE ADVERTENCIA

Las siguientes luces e indicadores de advertencia lo alertarán de una condición del vehículo que podría volverse grave. Al arrancar el motor se encienden algunas luces a fin de comprobar que funcionan correctamente. Si alguna de las luces permanece encendida después de arrancar el vehículo, observe la luz de advertencia del sistema correspondiente para obtener información adicional.

Nota: algunos indicadores de advertencia aparecen en la pantalla de información y funcionan del mismo modo que una luz de advertencia, pero no se muestran cuando arranca su vehículo.

Control de cruceo adaptable (Si está equipado)



La luz indicadora del sistema de control de velocidad cambia de color para indicar en qué modo está el sistema. Ver **Qué es el Control de cruceo adaptable con parada y arranque** (página 238).

Encendido (luz blanca): se enciende cuando activa el sistema de control de cruceo adaptable. Se apaga cuando se deshabilita el sistema de control de velocidad.

Activado (luz verde): se enciende cuando activa el sistema de control de cruceo adaptable. Se apaga cuando desactiva el sistema de control de velocidad.

Tablero de instrumentos

Sistema de frenos antibloqueo



Si se enciende al manejar el vehículo, esto indica un error en el sistema. El frenado normal (sin ABS) sigue funcionando normalmente, a menos que se encienda también la luz de advertencia del sistema de frenos. Solicite a un distribuidor autorizado que revise el sistema.

Control automático de faros principales (Si está equipado)



Se enciende cuando esta función está activada. Ver **Indicadores del control de luces de carretera automáticas** (página 95).

Auto Hold activo



Se enciende cuando el sistema mantiene el vehículo detenido.

Auto Hold no disponible



Se enciende cuando el sistema está encendido, pero no puede mantener el vehículo detenido.

Arranque/paro automático



Se enciende cuando se apaga el motor o conjuntamente con un mensaje.

Batería



Si se enciende mientras maneja el vehículo, indica un error en el sistema. Apague todo el equipo eléctrico no indispensable y solicite a un distribuidor autorizado que inspeccione el sistema de inmediato.

Monitor de punto ciego (Si está equipado)



Se enciende cuando apaga esta función o en conjunto con un mensaje. Ver **Sistema de información del punto ciego** (página 256).

Luz de advertencia del sistema de frenos



ALERTA: Es peligroso manejar el vehículo cuando la luz de advertencia está encendida. Se podría producir una disminución importante en el desempeño de los frenos. Puede tomarle más tiempo y distancia detener el vehículo. Solicite la revisión del vehículo lo antes posible. Manejar grandes distancias con el freno de estacionamiento accionado puede hacer que los frenos fallen, con el riesgo de sufrir lesiones personales.

Nota: *Los indicadores varían según la región.*

Esta luz es de doble función y se enciende cuando:

- Aplica el freno de estacionamiento con el encendido activado.
- El vehículo tiene una falla del freno o el nivel del líquido de frenos es bajo, independientemente de la posición del freno de estacionamiento.



Si la luz se enciende mientras está en movimiento, puede que el freno de estacionamiento esté accionado. Asegúrese de que el freno de estacionamiento no esté activado. Haga revisar el vehículo lo antes posible en caso de que la luz continúe encendiéndose.



Tablero de instrumentos

Control de crucero (Si está equipado)



Se enciende cuando se activa esta función.

Indicador de dirección



Se enciende cuando activa las luces direccionales izquierdas o derechas o las luces de emergencia. Si el indicador permanece encendido o destella más rápidamente, compruebe si hay algún foco fundido. Ver **Cambio de focos** (página 328).

Puerta entreabierta



Se enciende cuando el encendido esté activado y alguna puerta está abierta o mal cerrada.

Freno de estacionamiento eléctrico

Nota: Los indicadores varían según la región.



Se enciende o destella cuando hay un error en el sistema del freno de estacionamiento eléctrico. Ver **Freno de estacionamiento eléctrico**



(página 206).

Temperatura del refrigerante del motor



Se enciende cuando la temperatura del refrigerante del motor es alta. Detenga el vehículo tan pronto como sea posible, apague el motor y deje que se enfríe. Ver **Comprobación del refrigerante de motor** (página 316).

Aceite del motor



Si se enciende con el motor en marcha o mientras maneja el vehículo, indica un error en el sistema. Detenga el vehículo tan pronto como sea seguro hacerlo y apague el motor. Revise el nivel del aceite del motor. Ver **Comprobación del aceite de motor** (página 314).

Nota: no reanude su viaje si está encendido este indicador, aunque el nivel de aceite sea correcto. Solicite a un distribuidor autorizado que revise de inmediato el sistema.

Abrochar cinturón de seguridad



Se enciende y suena un tono como recordatorio para abrocharse el cinturón de seguridad. Ver **Recordatorio del cinturón de seguridad** (página 41).

Abroche el cinturón de seguridad

(Si está equipado)



Se enciende y suena un tono para indicar que los cinturones de seguridad traseros no están abrochados.

Bolsa de aire delantera



Si no se enciende al activar el encendido, continúa destellando o permanece encendida cuando el motor está en funcionamiento, es señal de una falla. Solicite la revisión del vehículo lo antes posible.

Faros para niebla delanteros (Si está equipado)



Se ilumina al encender los faros para niebla delanteros.

Tablero de instrumentos

Luces altas



Se enciende al encender las luces altas de los faros. Destella cuando se usa el destellador de los faros.

Descenso en pendientes (Si está equipado)



Se enciende cuando activa la función de descenso en pendientes.

Cofre entreabierto



Se enciende cuando el encendido está activado y el cofre no está bien cerrado.

Luces encendidas



Se ilumina cuando enciende el faro de luz baja o las luces de estacionamiento.

Compuerta levadiza entreabierta



Se enciende cuando la compuerta levadiza no está completamente cerrada.

Advertencia de luz baja



Se enciende cuando el foco del faro de luz baja no está funcionando correctamente.

Nivel bajo del combustible



Se enciende cuando el nivel de combustible está bajo y cuando el tanque de combustible está casi vacío. Recargue combustible tan pronto como sea posible.

Advertencia de llanta con baja presión



Se enciende cuando la presión de la llanta es baja. Si la luz permanece encendida con el motor en marcha o al manejar, inspeccione la presión de las llantas lo antes posible.

También se enciende momentáneamente al activar el encendido, con el objeto de comprobar el correcto funcionamiento de la luz. Si no se enciende al activar el encendido o destella en cualquier otro momento, solicite a un distribuidor autorizado que inspeccione el sistema.

Nivel bajo del líquido lavaparabrisa



Se enciende cuando el nivel de líquido lavaparabrisas está bajo.

Falla del tren motriz



Se enciende cuando el sistema detecta una falla en el tren motriz o en el sistema 4WD.

Comuníquese de inmediato con un distribuidor autorizado.

Servicio del motor a la brevedad



Se enciende cuando el encendido se activa antes de arrancar el motor para revisar el foco y para indicar si el vehículo está listo para las pruebas de inspección y mantenimiento (I/M).

Por lo general, se enciende hasta que gira el motor y automáticamente se apaga si no hay errores en el sistema. Sin embargo, si después de 15 segundos parpadea ocho veces, indica que el vehículo no está listo para las pruebas de inspección y mantenimiento (I/M). Ver **Convertidor catalítico** (página 188).

Tablero de instrumentos

Si se enciende cuando el motor está en marcha, indica un error en el sistema. El sistema de diagnóstico a bordo ha detectado un error en el sistema de control de emisiones del vehículo.

Si parpadea, se podría estar produciendo una falla de encendido del motor. Si continúa con el vehículo en marcha, puede reducirse la potencia o puede pararse el motor. Si no responde a la luz de advertencia, se podría dañar algún componente que la garantía del vehículo no cubre. Solicite la revisión del vehículo lo antes posible.

Control de estabilidad



Parpadea cuando el sistema está activo. Si permanece encendido o no se enciende al activar el encendido, indica un error en el sistema. El sistema se apagará durante un error en el sistema. Solicite a un distribuidor autorizado que revise de inmediato el sistema. Ver **Uso del control de estabilidad** (página 217).

Control de estabilidad apagado



Se enciende cuando se desactiva el sistema de control de la estabilidad. Se apaga cuando se vuelva a encender el sistema o cuando se apaga el encendido. Ver **Uso del control de estabilidad** (página 217).

ADVERTENCIAS E INDICADORES AUDIBLES

Campanilla de advertencia de motor encendido

Una campanilla de advertencia sonará cuando se abra una puerta si el vehículo excede una velocidad relativamente baja.

Alerta de advertencia de sistema de acceso sin llave

Cuando sale del vehículo y el vehículo de entrada sin llave está en posición RUN, el claxon suena dos veces, lo cual indica que el vehículo todavía está encendido.

Campanilla de advertencia de faros encendidos

Suena cuando quita la llave del encendido y se abre la puerta del conductor, con los faros o las luces de estacionamiento encendidos.

Campanilla de advertencia de freno de estacionamiento

Suena cuando dejó aplicado el freno de estacionamiento y conduce el vehículo. Si la campanilla de advertencia permanece activada después de liberar el freno de estacionamiento, vaya de inmediato a su distribuidor autorizado para que inspeccione el sistema.

Campanilla de advertencia de la transmisión automática

Suena cuando no haya movido la palanca del selector de transmisión a la posición **P**. En la pantalla aparecerá un mensaje.

Pantallas de información

INFORMACIÓN GENERAL

 **ALERTA:** Manejar mientras está distraído puede provocar la pérdida de control del vehículo, un choque y lesiones. Le recomendamos enfáticamente que tenga extrema precaución cuando utilice cualquier dispositivo que pudiera distraerlo mientras maneja. Su principal responsabilidad es manejar el vehículo de forma segura. Recomendamos que no se use ningún dispositivo portátil al manejar y sugerimos el uso de sistemas operados por voz siempre que sea posible. Asegúrese de estar al tanto de todas las leyes locales correspondientes que puedan afectar el uso de dispositivos electrónicos mientras maneja.

Controles de la pantalla de información



E250032

- A Botón Regresar.
- B Botón OK.
- C Botón de menú.

Botón Regresar

Use el botón Regresar para ir atrás o para salir.

Botón OK

Use el botón **OK** para hacer una selección. También puede utilizarlo para desplazarse a través de un menú.

Botón de menú

Use el botón de menú en la pantalla principal para desplegar el submenú.

Menú



Este icono muestra el estado activado o desactivado de las funciones. Si aparece una verificación en la casilla, esto indica que la característica está activada; si no tiene verificación, la característica está apagada.

Nota: Es posible que algunas opciones tengan una apariencia distinta o que no se muestren si se trata de elementos opcionales.

Nota: Algunas opciones del menú MyKey solo aparecen si la llave MyKey está activada y hay al menos una llave MyKey programada.

Pantallas de información

Pantalla de selección

Pantalla de selección

Opciones del menú cubiertas en Ajustes personalizados. Ver **Configuración personalizada** (página 113).

Audio

Audio

Opciones del menú cubiertas en el capítulo SYNC. Ver **Información general** (página 398).

Navegación

Navegación

Opciones del menú cubiertas en el capítulo SYNC. Ver **Información general** (página 398).

Teléfono

Teléfono

Opciones del menú cubiertas en el capítulo SYNC. Ver **Información general** (página 398).

Ajustes

Ajustes

Instruct. frenos

Vida aceite

Indicación de vida útil del aceite en porcentaje
XXX %
Sost. OK p/reiniciar

Presión de neumáticos

Sost. OK p/reiniciar

remolque neutral

Mantenga presionado OK para inicializar

Pantallas de información

Nota: A través de la pantalla táctil se encuentran disponibles ajustes adicionales del vehículo. Ver **Configuración** (página 433).

Ajuste de pantalla

Ajuste de pantalla	
Agregar tacómetro para ver ¹	
Unidades del velocímetro	
Eco Coach ¹	
Historial manejo	Seleccione su configuración

¹Solo pantalla de 12 pulgadas

Nota: A través de la pantalla táctil se encuentran disponibles ajustes adicionales de la pantalla. Ver **Configuración** (página 433).

Nota: Es posible que algunas opciones tengan una apariencia distinta o que no se muestren si se trata de elementos opcionales.

CONFIGURACIÓN PERSONALIZADA

Seleccione una de estas opciones para que aparezca en su pantalla principal.

Pantalla de selección
Pantalla Leve
Econ. de combustible
Viaje 1
Viaje 2
Este viaje ²
Instructor EV ²
Eficiencia eléctrica ²
Instructor eco

Pantallas de información

Pantalla de selección

Presión neumático

4WD inteligent.

Fuera carret.

Revisión luces de remolque

Cinturones

Auto StartStop

Reproducción actual¹

¹ Solo pantalla de 6 pulgadas

² Solo híbrido

Después de seleccionar una opción

- Algunas funciones ofrecen más información si se presiona el botón **OK**.
- También puede mantener presionado **OK** para restablecer la economía de combustible, la velocidad del viaje y la velocidad promedio.

Economía de combustible

Se proporciona un indicador de ahorro de combustible instantáneo junto con el ahorro de combustible promedio. El ahorro de combustible promedio se promedia continuamente a partir del último restablecimiento.

Funciones de híbrido:

- Cuando el motor de gasolina está apagado el indicador ahorro combustible instantáneo es reemplazado por un mensaje de manejo eléctrico.
- En el caso de los vehículos sin conexión, tanto el funcionamiento híbrido como solo eléctrico se incluyen en el cálculo. Más manejo solo eléctrico tendrá como resultado un ahorro de combustible promedio mayor.

Mientras revisa esta pantalla, puede restablecer el ahorro de combustible promedio si mantiene presionado **OK**.

Viaje 1 y 2

Proporciona cronómetro de viaje, ahorro de combustible promedio del viaje y distancia total de viaje recorrida. En los vehículos híbridos, el viaje también muestra la distancia recorrida solo con potencia eléctrica.

Pantallas de información

Información de híbrido (Siestá equipado)

Este viaje

Proporciona el temporizador de viajes, el ahorro de combustible promedio del viaje, la distancia total recorrida del viaje, la distancia recorrida con la energía eléctrica solo con el motor apagado. Si no se apagó el motor de gasolina durante el viaje, entonces no se muestra el ahorro de combustible promedio del viaje. El viaje automáticamente se restablece cada vez que arranca su vehículo.

Instructor EV

Instructor EV puede ayudarlo a aprovechar al máximo el manejo eléctrico y las capacidades de frenado regenerativo del vehículo.

Cuando acelere o mantenga la velocidad verá una barra sólida de color blanco o azul que indica la energía del vehículo. Es posible que vea un cuadro rectangular azul que muestra el nivel de energía al que se encenderá el motor.

- Cuando el nivel de energía se encuentra dentro del cuadro, el color de la barra será azul. Esto significa que se encuentra en funcionamiento eléctrico y que el motor está apagado.
- Cuando el nivel de energía se encuentra fuera del cuadro, el color de la barra será blanco. Esto significa que se encuentra en funcionamiento híbrido con una combinación de motor eléctrico y el motor proporciona energía al vehículo.

Cuando desacelere ya sea quitando el pie del pedal del acelerador o frenando, verá una barra sólida de color verde o blanco que indica que se está usando energía para desacelerar el vehículo. Es posible que también vea un cuadro rectangular que muestra la cantidad de energía que puede recapturar el sistema de frenado regenerativo y devolver a la batería de alto voltaje.

- Cuando el nivel de energía se encuentra completamente dentro del cuadro, el color de la barra será totalmente verde. Esto significa que el sistema de frenado regenerativo se usa de manera eficiente para reducir la velocidad del vehículo y devolver el máximo porcentaje de energía a la batería de alto voltaje.
- Cuando el nivel de energía se encuentra fuera del cuadro de color verde, entonces la barra será blanca. Esto significa que se están usando tanto el sistema de frenado regenerativo como el convencional.

Eficiencia eléctrica

Nota: *Esta función solo se aplica para los vehículos sin conexión.*

La pantalla muestra su distancia de manejo promedio por kWh de electricidad usada en su vehículo híbrido sin conexión. El valor se calcula solo cuando se usa el rango eléctrico disponible y el motor de gasolina está apagado.

También se muestra la distancia por carga completa. Se trata de un cálculo del rango eléctrico que tendría si enchufara y cargara completamente su vehículo en este momento. Mientras mayor sea la eficiencia eléctrica, mayor es la distancia por carga completa.

Pantallas de información

La eficiencia eléctrica se ve afectada por su estilo y ruta de manejo, el uso del sistema de control de clima, la temperatura y otros factores. La mejor eficiencia se logra en temperaturas ambiente suaves con aceleración y frenado de leve a moderada, velocidades moderadas y bajo uso de control de clima.



E222314

Mensajes de información

Nota: Según las opciones con que cuente el vehículo y el tipo de tablero de instrumentos, no todos los mensajes aparecerán o estarán disponibles. Es posible que algunos mensajes se muestren abreviados o acortados, según el tipo de tablero de instrumentos que tenga su vehículo.

Presione el botón **OK** para confirmar que desea eliminar algunos mensajes de la pantalla de información. Otros mensajes se borrarán automáticamente después de un breve lapso.

Es necesario confirmar ciertos mensajes antes de poder tener acceso a los menús.

Asistencia activa de estacionamiento

Mensaje	Acción
Falla del asistente estacionamiento activo	El sistema requiere servicio debido a una falla. Solicite a un distribuidor autorizado que revise el sistema.

Control de cruceo adaptable

Mensaje	Acción
Error en piloto automático adaptable	Una falla del radar no permite que se active el cruceo adaptable. Ver Qué es el Control de cruceo adaptable con parada y arranque (página 238).
Sensor delantero no alineado	
Piloto automático adaptable no disponible	Existen condiciones que no permiten el correcto funcionamiento del cruceo adaptable. Ver Qué es el Control de cruceo adaptable con parada y arranque (página 238).
Piloto automático Sensor bloqueado Ver manual	El radar está bloqueado a causa de mala visibilidad del radar debido al mal tiempo o a la presencia de hielo/lodo/agua frente al radar. Generalmente, la falla se soluciona si el conductor limpia el sensor. Ver Qué es el Control de cruceo adaptable con parada y arranque (página 238).

Pantallas de información

Mensaje	Acción
Piloto automático activo Frenado automático apagado	Se muestra cuando el frenado automático está apagado.
Piloto automático adaptable. El piloto recupera el control	Aparece cuando el control de cruceo adaptable ha entregado nuevamente el control al conductor.
Piloto automático adaptable. Velocidad muy baja para activar	Aparece cuando la velocidad del vehículo es muy lenta para activar el control de cruceo adaptable.

Faros adaptables

Mensaje	Acción
Revisar sistema de faros delanteros Ver manual	Aparece cuando ocurre un error en el sistema. Comuníquese de inmediato con un distribuidor autorizado.

AdvanceTrac™ y control de tracción

Mensaje	Acción
Servicio AdvanceTrac	El sistema detecta una situación que requiere de servicio. Comuníquese de inmediato con un distribuidor autorizado.
AdvanceTrac apagado	Estado del sistema AdvanceTrac después de desactivarlo.
AdvanceTrac encendido	Estado del sistema AdvanceTrac después de activarlo.
AdvanceTrac desactivado en 4x4 BAJO	El sistema está desactivado mientras el vehículo esté en 4x4 bajo.
AdvanceTrac Modo deportivo	Estado del modo deportivo AdvanceTrac después de activarlo.
Control de tracción apagado	Estado del sistema de control de tracción después de desactivarlo.
Control tracción encendido	Estado del sistema de control de tracción después de activarlo.

Pantallas de información

Alarma

Mensaje	Acción
Alarma vehículo Para desactivar alarma encienda el vehículo	Alarma activada debido a un acceso no autorizado. Ver Alarma antirrobo (página 80).

Batería y sistema de carga

Mensaje	Acción
Revisar el sistema de carga	El sistema de carga necesita servicio. Si la advertencia permanece encendida o se apaga y se enciende repetidamente, comuníquese con un distribuidor autorizado lo más pronto posible.
Sistema de carga Servicio pronto	El sistema de carga necesita servicio. Si la advertencia permanece encendida o se apaga y se enciende repetidamente, comuníquese con un distribuidor autorizado lo más pronto posible.
Sistema de carga Servicio inmediato	El sistema de carga necesita servicio. Comuníquese de inmediato con un distribuidor autorizado.
Batería Estado de carga bajo	El sistema de administración de la batería determina que el estado de carga de la batería de 12 V es bajo. Arranque el motor para cargar la batería o cargue la batería con un cargador de batería de refacción. Este mensaje se borra después de arrancar el vehículo y de que se haya recuperado el estado de carga de la batería.
Apagar para ahorrar batería	El sistema de administración de la batería determina que el estado de carga de la batería es bajo. Lleve el encendido a Apagado tan pronto como sea posible para proteger la batería. Este mensaje se borrará después de arrancar el vehículo y de que se haya recuperado el estado de carga de la batería. Si se desactivan las cargas eléctricas innecesarias, se recuperará más rápido el estado de carga de la batería.
Batería baja Funciones temporalm. desactivadas	Aparece cuando el sistema de administración de la batería detecta una condición prolongada de bajo voltaje. Se desactivan varios sistemas y funciones del vehículo para preservar la batería. Apague lo antes posible la mayor cantidad de cargas eléctricas a fin de mejorar el nivel de voltaje del sistema. Una vez que se haya recuperado el nivel de voltaje del sistema, los sistemas y las funciones que fueron desactivados volverán a funcionar de manera normal.

Pantallas de información

Sistema de información de punto ciego y de alerta de tráfico cruzado

Mensaje	Acción
Falla en el sistema de punto ciego	Se produjo un error en el sistema. Comuníquese de inmediato con un distribuidor autorizado.
Punto ciego no disponible Sensor bloqueado Ver manual	Los sensores del sistema están bloqueados. Ver Sistema de información del punto ciego (página 256).
Alerta de tráfico cruzado Aplicando frenos	El sistema detecta un vehículo y automáticamente aplica los frenos.
Tráfico cruzado no disponible Sensor bloqueado Ver manual	Los sensores del sistema de información de punto ciego y de alerta de tráfico cruzado están bloqueados. Ver Alerta tráfico cruzado (página 260).
Tráfico cruzado averiado	Se produjo un error en el sistema. Comuníquese de inmediato con un distribuidor autorizado.
Alerta tráfico cruzado desactivada Modo remolque	El sistema se apaga automáticamente y muestra este mensaje cuando conecta un remolque en el vehículo que no cuenta con un sistema de información de puntos ciegos del remolque o cuando desactiva el sistema de información de puntos ciegos del remolque mediante la pantalla de información. Ver Alerta tráfico cruzado (página 260).
Alerta sistema punto ciego desactivada Modo remolque	El sistema se apaga automáticamente y muestra este mensaje cuando conecta un remolque en el vehículo que no cuenta con un sistema de información de puntos ciegos del remolque o cuando desactiva el sistema de información de puntos ciegos del remolque mediante la pantalla de información. Ver Sistema de información del punto ciego (página 256).

Puertas y seguros

Mensaje	Acción
Puerta del conductor abierta	La puerta del conductor no está completamente cerrada.
Puerta del pasajero abierta	La puerta del pasajero no está completamente cerrada.
Puerta trasera izquierda abierta	La puerta trasera izquierda no está completamente cerrada.

Pantallas de información

Mensaje	Acción
Puerta trasera derecha abierta	La puerta trasera derecha no está completamente cerrada.
Puerta trasera levadiza abierta	La compuerta levadiza no está completamente cerrada.
Cofre abierto	El cofre no está completamente cerrado.
Interruptores inhibidos Modo seguro	El sistema ha desactivado los interruptores de las puertas.
Puertas bloqueadas Desbloquear antes de abrir	Aparece cuando el seguro de la puerta se activa y usted intenta abrir la puerta.
Falla en puerta conductor Use palanca de control en el compartimiento de mapas	Indica una falla de la puerta del conductor que requiere que se abra manualmente la puerta mediante la palanca de anulación. Comuníquese con un distribuidor autorizado.
Falla en puerta Requiere servicio	Indica una falla con el sistema electrónico de puertas. Comuníquese con un distribuidor autorizado.
Seguro de niños averiado Requiere servicio	Hay una falla en el sistema con los seguros para niños. Comuníquese de inmediato con un distribuidor autorizado.
Seguro de niños activado	Indica que los interruptores de liberación de la puerta interior y las ventanas eléctricas del asiento trasero están desactivados, lo cual evita que los ocupantes del asiento trasero abran las puertas y las ventanas.
Seguro de niños desactivado	Indica que los interruptores de liberación de la puerta interior y las ventanas eléctricas del asiento trasero están activados.
Código de fábrica del teclado {factory keypad code:# # # # #}	El código de fábrica del teclado aparece en la pantalla de información después de que el sistema restablece el teclado. Ver Sistema pasivo antirrobo (página 79).

Alerta al conductor

Mensaje	Acción
Driver Alert Descanse ahora	Detenga el vehículo y descanse tan pronto como sea seguro hacerlo.
Driver Alert Descanso sugerido	Tome un descanso pronto.

Pantallas de información

Combustible

Mensaje	Acción
Nivel de combustible bajo	Recordatorio previo a una condición de combustible bajo.
Revisar la entrada llenado combustible	La entrada de llenado de combustible no está bien cerrada.

Control de descenso en una pendiente

Mensaje	Acción
Control de descenso pendientes apagado	Aparece cuando desactiva el modo de control de descenso en una pendiente.
Para descenso de pendiente reducir a 20 mph	Aparece cuando la velocidad de descenso en una pendiente supera 32 km/h.
Para descenso de pendiente reducir a 32km/h	Aparece cuando la velocidad de descenso en una pendiente supera 32 km/h.
Seleccione velocidad para descenso de pendiente	Aparece cuando el modo de control de descenso en una pendiente requiere el accionamiento de la palanca de velocidades.
Descenso pendiente Conductor recupere control	Aparece cuando el modo de control de descenso en una pendiente requiere que usted retome el control.
Falla en control descenso en pendiente	Se muestra cuando se produce una falla en el sistema de descenso en una pendiente.
Control descenso pendiente apagado Sistema de enfriando	Se muestra cuando se desactiva el modo de control de descenso en una pendiente a fin de enfriar el sistema de frenos.
Control de descenso pendientes listo	Aparece cuando el modo de control de descenso en pendiente está listo.
Control de descenso pendientes activo	Aparece cuando activa el modo de control de descenso en una pendiente.

Pantallas de información

Asistencia de arranque en pendiente

Mensaje	Acción
Asistencia freno pendiente no disponible	La asistencia de arranque en pendientes no está disponible. Comuníquese con un distribuidor autorizado. Ver Asistencia de arranque en pendientes (página 208).

Llaves y acceso inteligente

Mensaje	Acción
Pise el freno para ARRANCAR	Un recordatorio de pisar el freno mientras arranca el motor.
Llave no detectada	El sistema no detecta la llave. Ver Arranque sin llave (página 170).
Reencienda ahora o se necesita llave	Se presiona el botón de arranque/detención para apagar el motor y no se detecta una llave de acceso inteligente en el interior del vehículo.
Modo de accesorios activo	El vehículo está en el estado de accesorios del encendido.
Falla sistema de arranque	Hay un problema en el sistema de arranque del vehículo. Visite a un distribuidor autorizado para solicitar servicio.
Llave programada con éxito	Durante la programación de la llave de refacción, se programa una llave de acceso inteligente en el sistema.
Número máximo llaves programadas	Durante la programación de una llave de refacción, se ha programado la cantidad máxima de llaves.
Falla al programar llave	Se muestra durante la programación de una llave de refacción, cuando no se haya podido programar en el sistema una llave de acceso inteligente.
No hay suficientes llaves programadas	Se muestra durante la programación de una llave de refacción si no está programada la cantidad suficiente de llaves.
Batería de llave baja. Reemplace pronto	Se muestra cuando la carga de la batería de la llave está baja. Reemplace la batería lo antes posible.
Vehículo apagado	Aparece cuando se ha apagado el vehículo.

Pantallas de información

Sistema de mantenimiento en el carril

Mensaje	Acción
Sistema para mantener carril, averiado Requiere servicio	El sistema presenta una falla. Comuníquese de inmediato con un distribuidor autorizado.
Cámara delantera no disponible temporalmente	El sistema detectó una situación que hace que el sistema no esté disponible temporalmente.
Cámara delant. Baja visibilidad Limpie cubierta	El sistema ha detectado una condición que requiere la limpieza del parabrisa para que este funcione correctamente.
Cámara delant. averiada Requiere servicio	El sistema presenta una falla. Comuníquese de inmediato con un distribuidor autorizado.
Mantener manos en volante	El sistema solicita al conductor que mantenga sus manos en el volante de dirección.

Mantenimiento

Mensaje	Acción
Presión de aceite del motor baja	Detenga el vehículo tan pronto como sea posible de manera segura y apague el motor. Revise el nivel del aceite. Si la advertencia permanece encendida o se apaga y se enciende repetidamente con el motor en marcha, comuníquese con un concesionario autorizado lo más pronto posible.
Cambiar aceite de motor pronto	El remanente del aceite del motor es del 10 % o menos.
Se necesita cambiar el aceite	La vida útil restante del aceite es del 0 %.
Nivel de líquido de frenos bajo	El nivel del líquido de frenos está bajo y se debe inspeccionar el sistema de frenos de inmediato. Ver Verificación del fluido de frenos (página 321).
Revisar sistema de frenos	El sistema de frenos necesita servicio. Detenga el vehículo en un lugar seguro. Comuníquese con un distribuidor autorizado.
Temperatura excesiva en refrigerante de motor	La temperatura del refrigerante del motor es excesivamente alta.

Pantallas de información

Mensaje	Acción
Nivel de líquido limpiaparabrisas bajo	El líquido lavaparabrisa está bajo y es necesario reponerlo.
Modo de transporte Contacte concesionario	Indica que el vehículo aún está en el modo transporte. Es posible que esto no permita el funcionamiento correcto de algunas funciones. Comuníquese con un distribuidor autorizado.
Modo de fábrica Contacte concesionario	Indica que el vehículo aún está en el modo de fábrica. Es posible que esto no permita el funcionamiento correcto de algunas funciones. Comuníquese con un distribuidor autorizado.
Ver manual	Informa al conductor que el tren motriz necesita servicio debido a una falla.
Potencia reducida para disminuir temperatura del motor	El motor ha reducido la potencia para ayudar a reducir la alta temperatura del motor.
Freno activado Potencia reducida	El sistema de frenos ha reducido la potencia de detención.

MyKey

Mensaje	Acción
MyKey no ha sido creada	No puede programar una MyKey.
MyKey activa Conducir con cuidado	MyKey está activa.
Velocidad limitada a XX MPH/km/h	Al arrancar el vehículo y con MyKey en uso, muestra que el límite de velocidad MyKey está activo.
Vehículo cercano a la velocidad máxima	Si usa una MyKey, el límite de velocidad de MyKey está activo y la velocidad del vehículo se acerca a 130 km/h.
MyKey Vehículo a velocidad máxima	Alcanzó el límite de velocidad establecido para su MyKey.
Verifique velocidad Conduzca con cuidado	Tiene una MyKey activa con un límite de velocidad establecido programado.
Abrochar cinturón para activar audio	Belt-Minder se activa con una MyKey en uso.

Pantallas de información

Mensaje	Acción
MyKey AdvanceTrac encendido	Con una MyKey en uso, se activa AdvanceTrac.
MyKey Control de tracción encendido	Con una MyKey en uso, se activa el control de tracción.
MyKey Asist. estacionamiento no puede desactivado	Con una MyKey en uso, la ayuda de estacionamiento siempre está activada.
Alerta para mantener carril activado Ajuste MyKey	Con una MyKey en uso, se activa la alerta de mantenimiento en el carril.

Ayuda de estacionamiento

Mensaje	Acción
Revisar asist. para estacionar frontal	El sistema detectó una situación que requiere servicio. Comuníquese con un distribuidor autorizado.
Revisar asist. estacionar trasera	El sistema detectó una situación que requiere servicio. Comuníquese con un distribuidor autorizado.
Asistencia tras. est. No disponible Sensor bloqueado Ver manual	El radar está bloqueado debido al mal tiempo, hielo, lodo o agua frente al radar. Generalmente la falla se soluciona si limpia el sensor. Ver Asistencia de estacionamiento trasera (página 221).
Asistencia del. est. No disponible. Sensor bloqueado Ver manual	El radar está bloqueado debido al mal tiempo, hielo, lodo o agua frente al radar. Generalmente la falla se soluciona si limpia el sensor. Ver Asistencia de estacionamiento delantero (página 222).
Asistencia estac. No disponible. Sensor bloqueado Ver manual	El radar está bloqueado debido al mal tiempo, hielo, lodo o agua frente al radar. Generalmente la falla se soluciona si limpia el sensor. Ver Funcionamiento (página 220).
Asist. estac. frontal Encendido Apagado	Muestra el estado de la ayuda de estacionamiento.
Asist. estac. trasero Encendido Apagado	Muestra el estado de la ayuda de estacionamiento.

Pantallas de información

Freno de estacionamiento

Mensaje	Acción
Freno de mano activado	El freno de estacionamiento está accionado, el motor está en marcha y usted maneja el vehículo a más de 5 km/h. Si la advertencia permanece encendida después de soltar el freno de estacionamiento, comuníquese con un distribuidor autorizado cuanto antes.
Para liberar: Pisar el freno y mando	El freno de estacionamiento eléctrico está aplicado y se intenta una liberación manual sin presionar el pedal del freno.
Freno de mano Accione mando para soltar	El freno de estacionamiento eléctrico está aplicado y se intenta una liberación automática pero no se puede realizar. Realice una liberación manual.
Suelte el freno de mano	El freno de estacionamiento eléctrico está aplicado y la velocidad de su vehículo excede las 5 km/h. Libere el freno de estacionamiento antes de continuar manejando.
Freno de mano no activado	No se aplicó completamente el freno de estacionamiento eléctrico.
No se soltó el freno de mano	No se liberó completamente el freno de estacionamiento eléctrico.
Freno de mano en modo mantenimiento	El sistema de frenos de estacionamiento eléctrico se puso en un modo especial que se usa para permitir dar servicio de los frenos traseros. Comuníquese con un distribuidor autorizado.
Freno de mano función limitada Requiere servicio	El sistema del freno de estacionamiento eléctrico detectó una situación que requiere servicio. Algunas funciones pueden estar disponibles todavía. Póngase en contacto con su distribuidor autorizado.
Freno de mano averiado Servicio inmediato	El sistema del freno de estacionamiento eléctrico detectó una situación que requiere servicio. Póngase en contacto con su distribuidor autorizado.
Sistema de freno de mano sobrecalentado	Varios accionamientos del freno de estacionamiento sobrecalentaron el sistema. Espere 2 minutos antes de accionarlo nuevamente.

Pantallas de información

Dirección hidráulica

Mensaje	Acción
Dirección averiada Servicio inmediato	Se muestra cuando el sistema de dirección asistida detecta una situación que requiere servicio. Consulte con un distribuidor autorizado.
Pérdida de dirección Pare con cuidado	El sistema de dirección hidráulica no funciona. Detenga el vehículo en un lugar seguro. Comuníquese con un distribuidor autorizado.
Falla asistencia de la dirección Requiere servicio	El sistema de dirección hidráulica detectó una condición que requiere servicio en el sistema de dirección hidráulica o en el sistema de acceso y arranque pasivo. Comuníquese con un distribuidor autorizado.
Dirección averiada Serv. inmediato	Se muestra cuando el sistema de bloqueo de la dirección detecta una situación que requiere servicio. Consulte con un distribuidor autorizado.

Asistencia Precolisión

Mensaje	Acción
Asist. precolisión no disponible Sensor bloqueado	Tiene un sensor bloqueado debido al mal tiempo, hielo, lodo o agua delante del sensor del radar. Generalmente la falla se soluciona si limpia el sensor.
Asist. precolisión no disponible	Ha ocurrido una falla en el sistema. Comuníquese de inmediato con un distribuidor autorizado.

Arranque remoto

Mensaje	Acción
Para conducir: Pise el freno y pulse el botón de cambio	Muestra un recordatorio para aplicar el freno y oprimir el botón de cambio de velocidades para conducir el vehículo después del arranque con control remoto.

Pantallas de información

Asientos

Mensaje	Acción
Sensor ocupante BLOQUEADO Retire objetos en asiento pasajero	Hay objetos cerca del asiento del pasajero. Si la advertencia todavía aparece después de apartar los objetos del asiento, comuníquese con un distribuidor autorizado cuanto antes.
No se permite la recuper. memor. al conducir	Aparece como un recordatorio que indica que los asientos con memoria no se encuentran disponibles mientras conduce.
Memoria {0} guardada	Aparece para mostrar la ubicación donde se guardó la configuración de la memoria.

Sistema de arranque

Mensaje	Acción
Pise el freno para ARRANCAR	Se muestra al arrancar el motor como recordatorio de que se debe pisar el freno.
Tiempo arranque excedido	Se muestra cuando se excedió el tiempo de giro del motor con el arranque al intentar arrancar el vehículo.
Arranque motor pendiente Espere	Se muestra cuando el motor de arranque está intentando arrancar el vehículo.
Arranque motor cancelado	Aparece cuando el arranque pendiente ha sido cancelado.

Pantallas de información

Sistema de monitoreo de presión de las llantas

Mensaje	Acción
Presión neum. baja	Una o más llantas del vehículo tienen baja presión. Ver Sistema de monitoreo de presión de las llantas (página 356).
Falla en monitor presión neumáticos	El sistema de monitoreo de presión de las llantas presenta un mal funcionamiento. Si la advertencia permanece encendida o se apaga y se enciende repetidamente, comuníquese con un distribuidor autorizado. Ver Sistema de monitoreo de presión de las llantas (página 356).
Falla en sensor de presión de neumáticos	Un sensor de presión de llantas no funciona correctamente, o la llanta de refacción está en uso. Para obtener más información acerca del funcionamiento del sistema en estas condiciones, Ver Sistema de monitoreo de presión de las llantas (página 356). Si el mensaje permanece en pantalla o desaparece y vuelve a aparecer al poner en marcha el motor, póngase en contacto con un distribuidor autorizado lo antes posible.

Remolque

Mensaje	Acción
Remolque enganchado	Se detectó un enganche correcto de un remolque durante un ciclo de encendido dado.
Remolque desenganchado	Se detecta la interrupción de la conexión a un remolque, ya sea de forma intencional o casual, durante un ciclo de encendido dado.
Vaivén del remolque Reduzca velocidad	El control de la oscilación de remolques detecta oscilaciones del remolque.
Falla cableado en remolque	Hay ciertos tipos de fallas en el cableado de su vehículo o en el cableado o en el sistema de frenos del remolque. Ver Conducción con remolque (página 282).
Falla en luz direcc. izquierda de remolque Revise luces	Hay una falla en la luz direccional del remolque. Verifique la luz.

Pantallas de información

Mensaje	Acción
Falla en luz direcc. derecha de remolque Revise luces	Hay una falla en la luz direccional del remolque. Verifique la luz.
Sin cargar batería remolque Ver manual	Hay una falla en la batería del remolque. Ver Conducción con remolque (página 282).
Falla en módulo luz de remolque Ver manual	Hay una falla en el módulo de iluminación del remolque del vehículo. Ver Conducción con remolque (página 282).

Transmisión

Mensaje	Acción
Cambiar a Park	Apagó el motor y la palanca selectora está en cualquier otra posición que no es la de estacionamiento (P).
Calentando transmisión Por favor, espere	La transmisión está demasiado fría. Espere a que se caliente antes de manejar.
Presionar el pedal del freno	Aparece cuando es necesario presionar el pedal del freno.
Transmisión sobrecalentada Pare con cuidado	La transmisión se está sobrecalentando y es necesario enfriarla. Detenga el vehículo en un lugar seguro tan pronto como sea posible.
Transmisión Requiere servicio	Consulte con un distribuidor autorizado.
Transmisión sobrecalentada Pisar el freno	La transmisión se está sobrecalentando y es necesario enfriarla. Detenga el vehículo en un lugar seguro tan pronto como sea posible.
Transmisión función limitada Ver manual	La transmisión tiene funcionalidad limitada. Consulte con un distribuidor autorizado.
La transmisión no está en Park	Recordatorio para cambiar a estacionamiento. Además, este mensaje aparece, por lo general, después de reconectar o recargar la batería hasta que realice un ciclo de encendido hasta el modo encendido. Ver Cambio de la batería de 12V (página 323).
FALLA EN SISTEMA DE CAMBIO. Confirme freno activo antes de salir vehículo	Aparece cuando hay una falla en el sistema y es necesario accionar el freno de estacionamiento antes de salir del vehículo. Consulte a su distribuidor autorizado.

Pantallas de información

Mensaje	Acción
FALLA EN SISTEMA CAMBIO Requiere servicio	Consulte a su distribuidor autorizado.
FALLA EN SISTEMA CAMBIO. Vehículo cambiando a estacion.	Aparece cuando hay una falla en el sistema mientras el vehículo se está cambiando a la posición Estacionamiento. Consulte a su distribuidor autorizado.
FALLA EN SISTEMA CAMBIO. Reversa no disponible. Req. serv.	Aparece cuando hay una falla en el sistema mientras el vehículo se está cambiando a Reversa. Consulte a su distribuidor autorizado.
FALLA EN SISTEMA CAMBIO. Conducc. no disp. S p/conduc. Requiere servicio	Consulte con un distribuidor autorizado.
FALLA EN SISTEMA CAMBIO. Neutral no disponible Requiere servicio	Consulte a su distribuidor autorizado.
FALLA EN SISTEMA CAMBIO Deportivo no disponible Requiere servicio	Consulte a su distribuidor autorizado.
Selección de marcha incorrecta	Aparece cuando se selecciona una marcha incorrecta.
Pise el freno para cambiar a estacionamiento	Aparece cuando es necesario presionar el pedal del freno para permitir que la transmisión cambie de la posición Estacionamiento.
Remolque neutral activo Apagar motor para remolcar	Recordatorio de apagar el motor mientras arrastra un remolque en neutral.
Remolque neutral activo Pisar el freno y seleccionar P para salir de remolque neutral	Aparece cuando permanecer en neutral está activo y desea salir de remolque en neutral.

Pantallas de información

Mensaje	Acción
Remolque neutral Quitar freno de mano para remolcar	Recordatorio de quitar el freno de estacionamiento mientras está en remolque en neutral.
Remolque neutral desactivado	Aparece cuando remolque en neutral está desactivado.
Remolque neutral activado Dejar transmisión en neutral	Aparece cuando remolque en neutral está activado.

4WD

Mensaje	Acción
4WD desactivado temporalmente	El sistema de tracción en las cuatro ruedas se ha desactivado automáticamente debido a un sobrecalentamiento del sistema.
4WD bloqueado temporalmente	El sistema de tracción en las cuatro ruedas está bloqueando el embrague de transferencia de torsión a fin de ayudar a reducir la temperatura del embrague.
4WD apagado	Se muestra cuando el sistema se desactiva automáticamente para protegerse. Esto puede producirse al utilizar el vehículo con una minillanta de refacción instalada, si el sistema detecta llantas de tamaño desigual o si existe un problema con otro sistema del vehículo que evita el funcionamiento de 4WD. El sistema reanuda el funcionamiento normal y borra este mensaje después de realizar un ciclo de encendido y apagado completo y de manejar una distancia corta con la llanta de camino reinstalada o luego de resolver los problemas del otro sistema del vehículo.
4WD reactivado	Aparece después de que el sistema se enfría y el sistema de tracción en las cuatro ruedas reanuda su funcionamiento normal.

Pantallas de información

Mensaje	Acción
4WD averiado Requiere servicio	El sistema de tracción en las cuatro ruedas no funciona correctamente y se enciende el indicador de falla del tren motriz. Si la advertencia se mantiene encendida o continúa encendiéndose, comuníquese con un distribuidor autorizado lo antes posible.
Cambiar 4WD lubrican. unidad de transferencia pot.	Se muestra cuando el líquido de la caja de transferencia requiere servicio.
Ajustar 4WD lubrican. unidad de transferencia pot. a nuevo	Aparece cuando el líquido de la caja de transferencia se ha cambiado y restablecido a nuevo.

CONTROL AUTOMÁTICO DE CLIMA



E286493

Nota: *la apariencia de los controles podría ser distinta a la que se muestra aquí, dependiendo del paquete de opciones de su vehículo.*

Nota: *Puede cambiar las unidades de temperatura entre Fahrenheit y Celsius.*

Nota: *Puede controlar algunas de las funciones de clima a través de la pantalla táctil.*

Nota: *En vehículos eléctricos híbridos (HEV) y en vehículos eléctricos híbridos enchufables (PHEV), el compresor del aire acondicionado podría funcionar y usted podría sentir el flujo de aire cuando el control de clima esté apagado, a fin de proporcionar enfriamiento a la batería.*

Acceso a los controles de distribución de aire



Oprima y suelte el botón para activar la pantalla de selección.

En la pantalla, active o desactive aire dirigido al parabrisa, al panel de instrumentos o las salidas de aire del espacio para los pies. Puede dirigir aire mediante cualquier tipo de combinación de estas ventilas. Ver **Climatización** (página 419).

Acceso al menú



Presione y suelte el botón para acceder a distintas funciones del sistema de control de clima.

Zona inteligente - vehículo eléctrico híbrido (HEV), vehículo eléctrico híbrido enchufable (PHEV)

Si el asiento del pasajero delantero está vacío, el sistema de control de clima puede establecer una zona simple por defecto para mejorar el ahorro de combustible, si anteriormente se encontraba funcionando en zona doble. Cuando sucede esto, la zona doble se apaga y el punto de ajuste del pasajero cambia para concordar con el punto de ajuste del conductor.

Presione el botón de doble zona en la pantalla táctil o ajuste el punto de ajuste del pasajero de forma normal para utilizar el modo de doble zona sin un pasajero presente. El sistema permanece en modo de zona doble hasta que apague el vehículo.

Se puede desactivar o volver a activar la función de zona inteligente si se mantiene presionado el botón de doble zona en la pantalla táctil. Ambos indicadores de punto de ajuste comienzan a parpadear para indicar cuándo la función se desactiva. El sistema vuelve al estado anterior una vez que se suelta el botón de zona doble.

Acceso al sistema de control de clima trasero



Presione y suelte el botón para acceder a los controles adicionales del sistema de control de clima trasero.

Ajuste de la velocidad del motor del soplador



Presione y suelte **+** o **-** para ajustar el volumen de aire que circula en el vehículo.

Control de clima

Ajuste de la temperatura



Presione el botón de alternación, que se encuentra del lado izquierdo del sistema de control de clima, hacia arriba o abajo para configurar la temperatura del lado izquierdo.

Nota: *Este control también ajusta la temperatura del lado derecho cuando desactiva el modo de zona doble.*

Presione el botón de alternación, que se encuentra del lado derecho del sistema de control de clima, hacia arriba o abajo para configurar la temperatura del lado derecho.

Activación y desactivación del modo automático



Presione y suelte el botón para activar el funcionamiento automático. Presione el botón varias veces para ajustar el modo automático.

El sistema ajusta la velocidad del motor del soplador, la distribución del aire, el funcionamiento del aire acondicionado y el aire recirculado o exterior para alcanzar y mantener la temperatura que ha fijado.

Bajo condiciones de gran humedad, el sistema ajusta la velocidad del motor del soplador, la distribución de aire y el funcionamiento del aire acondicionado para reducir el empañamiento de la ventana.

Nota: *El sistema se inicia en la configuración anterior cuando activa el modo **AUTO**.*

Nota: *también puede apagar el modo de zona doble al mantener presionado el botón por más de dos segundos.*

Control de clima

Estado del indicador de modo automático

Estado del indicador de modo automático	Descripción
Un indicador encendido.	<ul style="list-style-type: none">• Se reduce la velocidad del motor del soplador.• Use este ajuste para minimizar la cantidad de ruido del motor del soplador.• Este ajuste aumenta el tiempo necesario para enfriar el interior.
Dos indicadores encendidos.	<ul style="list-style-type: none">• Se modera la velocidad del motor del soplador.
Tres indicadores encendidos.	<ul style="list-style-type: none">• Aumenta la velocidad del motor del soplador.• Use este ajuste para reducir el tiempo necesario para enfriar el interior.• Este ajuste aumenta la cantidad de ruido del motor del soplador.

Activación y desactivación del aire acondicionado



Presione y suelte el botón.

Use el aire acondicionado con aire recirculado para mejorar el desempeño y la eficiencia del enfriamiento.

Nota: En ciertas condiciones, por ejemplo, al usar el desempañador máximo, puede que el compresor del aire acondicionado continúe funcionando aunque se apague el aire acondicionado.

Nota: La luz LED A/C podría encenderse y apagarse según el ajuste de temperatura o las condiciones actuales.

Activación y desactivación del sistema de control de clima



Presione y suelte el botón.

Activación y desactivación del aire acondicionado máximo



Presione y suelte el botón para lograr un enfriamiento máximo.

Las temperaturas de conductor y pasajero están establecidas en LO, el aire recirculado fluye a través de las ventilas de aire del tablero de instrumentos, el aire acondicionado se activa automáticamente y el motor del soplador se ajusta a la velocidad máxima.

Activación y desactivación del desempañador máximo



Presione y suelte el botón para lograr un desempañamiento máximo.

Las temperaturas del conductor y del pasajero se fijan en HI, el aire fluye a través de las salidas de aire del parabrisa y el motor del soplador se ajusta en la velocidad más alta.

Control de clima

Nota: Según la región, el aire acondicionado se enciende.

También se puede usar esta configuración para desempañar y eliminar capas delgadas de hielo sobre el parabrisa.

Nota: Para evitar el empañamiento de las ventanas, no seleccione aire recirculado cuando el desempañador máximo esté encendido.

Nota: El medallón calentado también se activa al seleccionar el desempañador máximo.

Activación y desactivación del aire recirculado



Presione y suelte el botón para cambiar entre aire externo y aire recirculado.

El aire que se encuentra actualmente en el compartimiento de pasajeros vuelve a circular. Esto puede reducir el tiempo necesario para enfriar el interior, cuando se usa con **A/C**, y puede evitar el ingreso de olores no deseados al vehículo.

Nota: El aire recirculado se puede desactivar, o no permitir que se encienda, en todos los modos de flujo de aire, excepto en modo **MAX A/C** para disminuir la posibilidad de empañamiento. Para lograr un mejor enfriamiento en condiciones de mucho calor, el aire recirculado también se puede activar y desactivar en diversas combinaciones de control de distribución de aire.

CONSEJOS PARA EL CONTROL DEL CLIMA INTERIOR

Consejos generales

Nota: el uso prolongado del aire recirculado puede causar que las ventanas se empañen.

Nota: puede que sienta una pequeña cantidad de aire proveniente de las ventilas de aire del piso, independientemente del ajuste de la distribución de aire.

Nota: para reducir la humedad acumulada dentro del vehículo, no maneje con el sistema desactivado ni con el aire recirculado siempre activado.

Nota: no coloque objetos debajo de los asientos delanteros, ya que pueden interferir con el flujo de aire hacia los asientos traseros.

Nota: retire toda acumulación de nieve, hielo u hojas de la zona de la admisión de aire en la parte inferior del parabrisa.

Nota: para mejorar el tiempo que se necesita para alcanzar una temperatura cómoda durante climas calurosos, maneje con las ventanas completamente abiertas hasta que sienta el aire frío a través de las ventilas de aire.

Sistema de control de clima automático

Nota: no es necesario ajustar la configuración cuando el interior del vehículo está extremadamente caliente o frío. El modo automático es el más recomendado para mantener la temperatura fijada.

Nota: el sistema se ajusta para calentar o enfriar el interior a la temperatura que seleccione lo más pronto posible.

Nota: para que el sistema funcione eficientemente las ventilas de aire del panel de instrumentos y las laterales deben estar completamente abiertas.

Nota: si selecciona **AUTO** cuando la temperatura exterior es fría, el sistema dirige el flujo de aire al parabrisa y a las ventilas de aire de las ventanas laterales. Además, es posible que el motor del soplador funcione más lentamente hasta que el motor se caliente.

Control de clima

Nota: si selecciona el modo **AUTO** cuando las temperaturas son altas y cuando está caluroso en el interior del vehículo, el sistema usa el aire recirculado para aumentar al máximo el enfriamiento interior. La velocidad del motor del soplador también podría bajar hasta que el aire se enfríe.

Calefacción rápida del interior

1. Presione y suelte **AUTO**.
2. Ajuste la función de temperatura en la posición que prefiera.

Configuración recomendada para la calefacción

1. Presione y suelte **AUTO**.
2. Ajuste la función de temperatura en la posición que prefiera. Use 22°C como punto de inicio y luego haga los ajustes necesarios.

Enfriamiento rápido del interior

1. Presione y suelte **MAX A/C**.

Configuración recomendada para el enfriamiento

1. Presione y suelte **AUTO**.
2. Ajuste la función de temperatura en la posición que prefiera. Use 22°C como punto de inicio y luego haga los ajustes necesarios.

Desempañado de las ventanas laterales en clima frío

1. Presione y suelte el desempañador.
2. Ajuste el control de temperatura en la posición que prefiera. Use 22°C como punto de inicio y luego haga los ajustes necesarios.

CONTROLES DE CLIMA DE LOS PASAJEROS TRASEROS



E289989

Nota: la apariencia de los controles podría ser distinta a la que se muestra aquí, dependiendo del paquete de opciones de su vehículo.

Dirección del aire a las ventilas de aire del techo



Presione y suelte el botón para dirigir el flujo de aire a las ventilas de aire del toldo.

Dirección del aire a las ventilas del espacio para los pies trasero



Presione y suelte el botón para dirigir el flujo de aire a las ventilas de aire del espacio para los pies trasero.

Indicador de bloqueo del sistema de control de clima trasero



Cuando está encendido, solo puede hacer funcionar los ajustes del pasajero trasero a través de los controles delanteros.

Control de clima

Ajuste de velocidad del motor del soplador trasero

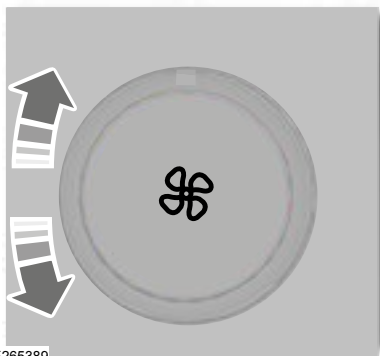

E265389

Gire el control para ajustar el volumen del aire que circula en el compartimiento de pasajeros trasero.

Ajuste de la temperatura trasera

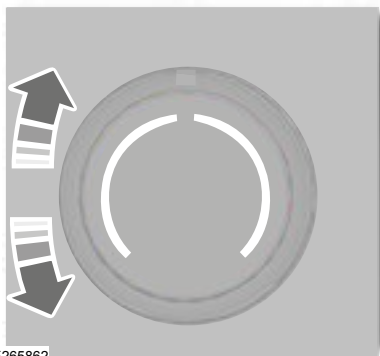

E265862

Gire el control para establecer la temperatura en el compartimiento de pasajeros traseros.

Activación y desactivación del sistema de control de clima trasero



Presione y suelte el botón.

Activación y desactivación de los asientos calentados traseros (Si está equipado)

equipado)



Ver **Asientos calentados** (página 155).

PARABRISAS TÉRMICO (SI ESTÁ EQUIPADO)

Descongelador del limpiaparabisa



Cuando activa el medallón calentado, se enciende el descongelador del limpiaparabisa.

VENTANA TRASERA TÉRMICA



Oprima el botón para encender el desempañador y eliminar del parabrisas trasero el empañamiento y delgadas capas de hielo. El medallón calentado se apagará después de un breve lapso.

Nota: no utilice productos químicos fuertes, hojas de afeitar ni otros objetos afilados para limpiar o quitar calcomanías desde adentro del medallón calentado. Es posible que la garantía del vehículo no cubra los daños ocasionados a las líneas térmicas del medallón calentado.

Control de clima

ESPEJOS EXTERIORES TÉRMICOS

Cuando enciende el medallón calentado, los espejos exteriores calentado se encienden.

Nota: no quite el hielo de los espejos con un raspador ni ajuste el vidrio del espejo mientras está congelado.

Nota: no limpie el alojamiento ni los vidrios de los espejos con abrasivos, combustibles u otros productos de limpieza fuertes a base de petróleo. Es posible que la garantía del vehículo no cubra los daños ocasionados a la carcasa del espejo o al cristal.

ARRANQUE A CONTROL REMOTO (SI ESTÁ EQUIPADO)

El sistema de control de temperatura ajusta la temperatura interior durante el arranque a control remoto.

Puede activar o desactivar esta función y también ajustar la configuración mediante la pantalla táctil. Ver **Configuración** (página 433).

No puede ajustar la configuración del sistema de control de clima durante la operación del arranque remoto. Gire el interruptor de encendido a la posición ON para realizar ajustes.

Según su configuración de arranque remoto, puede que las siguientes características que dependen de su vehículo permanezcan o no activadas después del arranque remoto:

- Asientos con control de clima.
- Volante de dirección calentado.
- Espejos calentados.
- Medallón calentado.
- Descongelador del limpiaparabrisa.

Nota: En el caso de asientos con control de clima de zona doble, la configuración del asiento del pasajero adquiere el valor predeterminado de manera de coincidir con el asiento del conductor durante el arranque remoto.

Ajustes automáticos

Si **Auto** está encendido, el sistema establece la temperatura interior en 22°C y calienta o enfría el interior del vehículo según se requiera para lograr comodidad.

Nota: En tiempo frío, el medallón calentado y los espejos calentados se activan.

Ajustes recientes

Si **Ajustes recientes** está activado, el sistema utiliza el último ajuste seleccionado antes de apagar el vehículo.

Funciones calentadas y enfriadas

En el modo **Auto**, ciertas características calentadas pueden activarse durante climas fríos y ciertas características enfriadas, durante climas calurosos.

QUÉ ES EL FILTRO DE AIRE PARA LA CABINA

Su vehículo cuenta con un filtro de aire de la cabina, que le proporciona los siguientes beneficios a usted y a los pasajeros:

- Mejora la comodidad de manejo del usuario, ya que reduce la concentración de partículas.
- Ayuda a mantener la limpieza del compartimiento interior.
- Protege a los componentes del sistema de control de clima de los depósitos de partículas.

CÓMO UBICAR EL FILTRO DE AIRE DE LA CABINA

Puede ubicar el filtro de aire de la cabina detrás de la guantera.

CAMBIO DEL FILTRO DE AIRE DE LA CABINA

Reemplace el filtro en intervalos periódicos.

Nota: *Asegúrese de que tiene un filtro de aire de la cabina instalado en todo momento. Esto evita que objetos extraños ingresen al sistema. Si se hace funcionar el sistema sin un filtro, este se podría deteriorar o dañar.*

Nota: *El uso de un filtro de aire de la cabina de posventa podría reducir el filtrado del aire de la cabina y el rendimiento del sistema de control de clima.*

MODO CORRECTO DE SENTARSE



ALERTA: Sentarse de manera incorrecta, fuera de posición o con el respaldo muy reclinado hacia atrás puede levantar el peso del cojín del asiento y afectar la decisión del sistema de sensores del pasajero, lo que puede ocasionar lesiones graves o la muerte en caso de un choque. Siéntese siempre derecho contra el respaldo, con los pies en el piso.



ALERTA: No recline demasiado el respaldo, ya que esto podría causar que el ocupante se deslice por debajo del cinturón de seguridad, lo que le provocaría graves lesiones en caso de un choque.



ALERTA: No coloque objetos más arriba del respaldo del asiento. Si no se siguen estas instrucciones, podrían producirse lesiones personales o la muerte en caso de un frenado repentino o un choque.

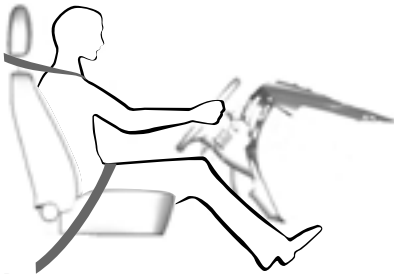

E68595

Cuando se los usa correctamente, el asiento, la cabecera, el cinturón de seguridad y las bolsas de aire proporcionan protección óptima en el caso de un choque.

Recomendamos que siga estas pautas:

- Siéntese derecho con la base de la columna lo más atrás posible.
- No recline el respaldo del asiento para que su torso esté a más de 30° de la posición vertical.
- Ajuste la cabecera para que la parte superior se nivele con la parte superior de su cabeza y lo más adelante como sea posible. Asegúrese de permanecer cómodo.
- Mantenga suficiente distancia entre sí y el volante. Recomendamos un mínimo de 25 cm entre el esternón y la cubierta de la bolsa de aire.
- Sostenga el volante con los brazos levemente doblados.
- Doble las piernas ligeramente para que pueda presionar los pedales por completo.
- Coloque la correa de hombro del cinturón de seguridad sobre el centro de su hombro y la correa de pelvis apretada alrededor de sus caderas.

Asegúrese de que la posición de conducción le sea cómoda y que puede mantener total control del vehículo.

CABECERAS



ALERTA: Ajuste por completo la cabecera antes de sentarse o manejar el vehículo. Esto ayudará a minimizar el riesgo de lesiones en el cuello en caso de colisiones. No ajuste la cabecera cuando el vehículo esté en movimiento.

Asientos



ALERTA: Las cabeceras son dispositivos de seguridad. Cuando sea posible, deben instalarse y ajustarse correctamente mientras el asiento está ocupado. Si no se ajusta correctamente la cabecera, se puede reducir su eficacia durante ciertos impactos.

Nota: Ajuste el respaldo del asiento en posición de conducción vertical antes de ajustar la cabecera. Ajuste la cabecera de modo que la parte superior quede a nivel con la parte superior de su cabeza y tan adelante como sea posible. Asegúrese de estar cómodo. Si usted es muy alto, ajuste la cabecera a la posición más alta.

Cómo ajustar las cabeceras

Cabeceras de los asientos delanteros

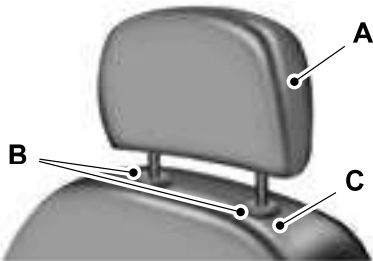

E291139

Las cabeceras constan de:

- A Una cabecera con funciones de absorción de energía.
- B Dos vástagos de acero.
- C Un botón de ajuste y desenganche de la manga de guía.

Elevación de las cabeceras

Tire la cabecera hacia arriba.

Descenso de las cabeceras

1. Mantenga presionado el botón C.
2. Presione la cabecera hacia abajo.

Cabecera del asiento central de la segunda fila (si está equipado)

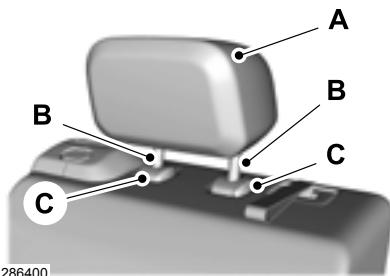

E286400

Las cabeceras constan de:

- A Una cabecera con funciones de absorción de energía.
- B Dos vástagos de acero.
- C Botones de ajuste y liberación de la manga guía.

Desmontaje de las cabeceras

1. Mantenga presionados los dos botones C.
2. Tire la cabecera hacia arriba.

Instalación de las cabeceras

Alinee los vástagos de acero en las mangas de guía y haga presión hacia abajo sobre la cabecera hasta que enganche.

Asientos

Cabeceras laterales de los asientos de la segunda fila

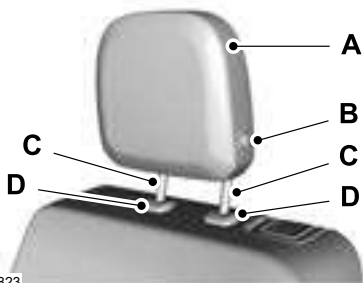

E281823

Las cabeceras constan de:

- A Una cabecera con funciones de absorción de energía.
- B Botón de plegado.
- C Dos vástagos de acero.
- D Un botón de desenganche y desmontaje de la manga de guía.

Plegado de las cabeceras

1. Mantenga presionado el botón B.
2. Vuelva a tirar la cabecera hacia arriba para restablecerla a su lugar.

Desmontaje de las cabeceras

1. Mantenga presionados los dos botones D.
2. Jale la cabecera hacia arriba

Instalación de las cabeceras

Alinee los vástagos de acero en las mangas de guía y haga presión hacia abajo sobre la cabecera hasta que enganche.

Cabeceras del asiento de la tercera fila

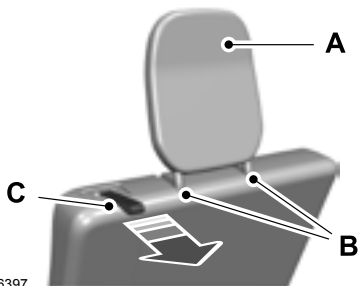

E286397

Las cabeceras constan de:

- A Una cabecera con funciones de absorción de energía.
- B Dos vástagos de acero.
- C Correa de plegado.

Plegado de las cabeceras

Tire la correa de plegado (C). Vuelva a tirar la cabecera hacia arriba para restablecerla a su lugar.

Nota: *presione el botón de almacenamiento o plegado de los asientos plegables eléctricos para plegar las cabeceras.*

Cabeceras reclinables

Las cabeceras de los asientos delanteros se inclinan para brindar mayor comodidad. Para inclinar la cabecera, haga lo siguiente:

Asientos



E144727

1. Ajuste el respaldo del asiento en una posición vertical de conducción o viaje.
2. Incline la cabecera hacia delante (hacia su cabeza) hasta la posición deseada.

Una vez que la cabecera llegue a su límite de inclinación hacia adelante, gírela otra vez hacia adelante para liberarla hasta la posición no inclinada posterior.

ASIENTOS ELÉCTRICOS



ALERTA: No ajuste el asiento del conductor ni el respaldo del asiento cuando el vehículo esté en movimiento. Esto puede provocar un movimiento repentino del asiento, lo cual causaría la pérdida de control del vehículo.



ALERTA: No coloque carga ni ningún objeto detrás del respaldo antes de devolverlo a su posición original.

Asientos

Controles del asiento de 10 posiciones

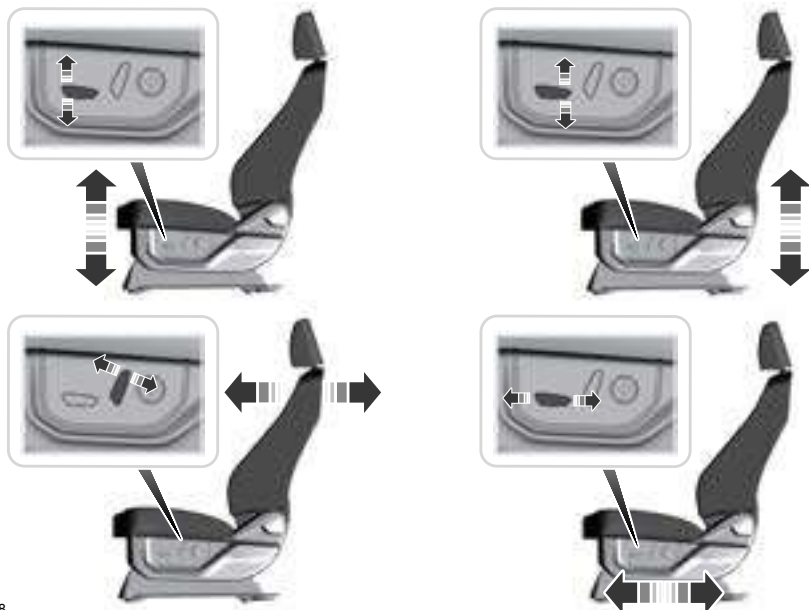

E176038

Cómo ajustar el soporte lumbar (si está equipado)



E176039

Asientos

Controles del asiento de 8 posiciones

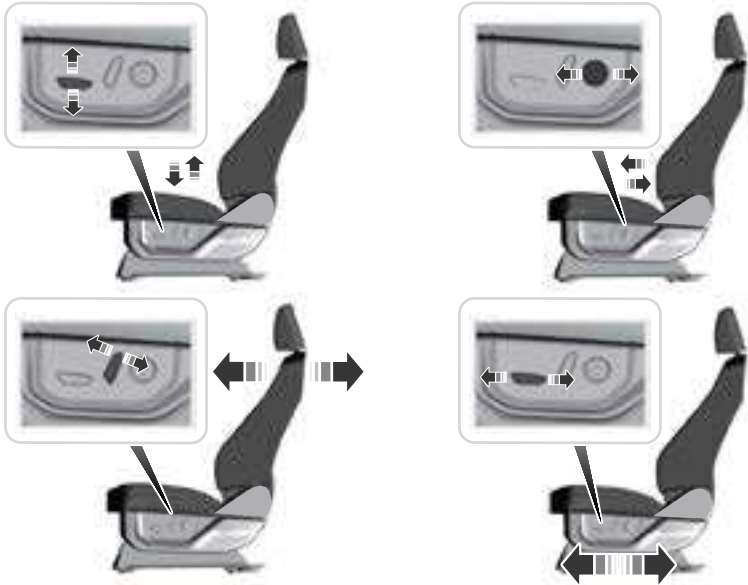

E291152

Ajuste de los asientos delanteros multicontorno con Active Motion

(Si está equipado)

Nota: Para activar los asientos, el motor debe estar en funcionamiento o el vehículo debe estar en modo de accesorios.

Nota: Espere algunos segundos para que se activen las selecciones realizadas. El masaje del respaldo del asiento y del cojín no pueden funcionar al mismo tiempo.

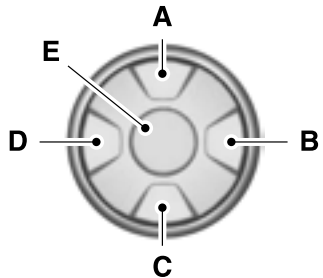

E156301

Asientos

	Modo masaje	Modo lumbar y de protector de rodillas
A	Ajuste de la intensidad de los masajes del respaldo	Lumbar superior
B	Reducción de la intensidad de los masajes y apagado*	Reducción lumbar
C	Ajuste de la intensidad de los masajes del cojín	Lumbar inferior**
D	Aumento de la intensidad de los masajes	Aumento lumbar
E	Encendido y apagado	-

*Con el ajuste de intensidad de los masajes del respaldo, la función de masajes regresa de manera predeterminada al modo masaje alterno. La función lumbar y protector para rodillas regresa de manera predeterminada al modo lumbar medio.

**Presione C por segunda vez para ajustar el protector para rodillas del respaldo. Presione C por tercera vez para ajustar el protector para rodillas del cojín.

También puede ajustar esta función a través de la pantalla táctil. Cuando se activa, el sistema muestra instrucciones para ajustar la configuración lumbar del asiento o para programar la función de masajes.

FUNCIÓN DE MEMORIA (SI ESTÁ EQUIPADO)



ALERTA: antes de activar la memoria del asiento, asegúrese de que la zona que rodea al asiento esté despejada y que todos los ocupantes estén alejados de las piezas móviles.



ALERTA: no utilice la función de memoria mientras el vehículo está en movimiento.

Esta función recordará la posición de los siguientes elementos:

- Asiento del conductor.
- Espejos eléctricos.
- Columna de la dirección hidráulica opcional.

El control de la memoria se encuentra en la puerta del conductor.



E142554

Almacenamiento de posiciones preprogramadas

1. Active el encendido.
2. Ajuste las funciones de memoria en la posición preferida.
3. Mantenga presionado el botón de memoria preferido hasta escuchar un tono.

Se pueden almacenar en memoria hasta tres posiciones. El almacenamiento de posiciones de memoria se puede realizar en cualquier momento.

Recuperación de posiciones preprogramadas

Presione y suelte el botón de memoria asociado a la posición de manejo preferida. Las funciones de memoria se mueven a la posición almacenada para esa posición preprogramada.

Nota: Solo se puede recuperar una posición de memoria preprogramada cuando el encendido está desactivado o cuando la transmisión está en estacionamiento (P) o neutra (N) (sin que el vehículo se mueva) si el encendido está activado.

También puede recuperar una posición de memoria preprogramada al:

- Presionar el botón de desbloqueo del control remoto, cuando está vinculado a una posición preprogramada.
- Desbloquear la manija de la puerta del conductor si hay un control remoto vinculado.

Nota: si usa un control remoto vinculado para recuperar sus posiciones de memoria mientras el encendido está apagado, el asiento se mueve a la posición de entrada fácil.

Nota: presione cualquier control de ajuste activo de la función de memoria (o cualquier botón de memoria) durante la recuperación de la memoria para cancelar la operación.

Vinculación de una posición predeterminada a su control remoto

Su vehículo puede guardar las posiciones de memoria preprogramadas para hasta tres controles remotos.

1. Con el encendido activado, mueva las funciones de memoria a las posiciones preferidas.
2. Mantenga presionado el botón predeterminado preferido durante unos cinco segundos. Suena un tono después de unos dos segundos. Continúe presionando hasta que se escuche un segundo tono.
3. Dentro de tres segundos, presione el botón de bloqueo en el control remoto que está vinculando.

Para desvincular un control remoto, siga el mismo procedimiento, excepto en el paso 3; presione el botón de desbloqueo en el control remoto.

Nota: si el vehículo detecta más de una llave de acceso inteligente vinculada o más de un control remoto vinculado, la función de memoria utiliza las posiciones de la primera llave para recordar una posición de memoria.

Función de entrada y salida fácil

Si activa la función de entrada y salida fácil, la posición del asiento del conductor se mueve hacia atrás hasta 5 cm cuando apaga el encendido.

El asiento del conductor regresará a la posición anterior cuando active el encendido.

Puede activar o desactivar esta función a través de la pantalla táctil. Ver

Configuración (página 433).

Asientos

ASIENTOS TRASEROS

Ajuste de los asientos traseros de la segunda fila



ALERTA: Maneje y viaje siempre con el respaldo en posición vertical y con la correa pélvica del cinturón bien ajustada, lo más baja posible y apoyada sobre los huesos de las caderas.



ALERTA: No recline demasiado el respaldo, ya que esto podría causar que el ocupante se deslice por debajo del cinturón de seguridad, lo que le provocaría graves lesiones en caso de un choque.

Ajuste del respaldo del asiento



E281809

Levante la manija y ajuste el respaldo del asiento hacia atrás o hacia adelante.

Plegado completamente horizontal del respaldo del asiento



E281813

Levante la manija y pliegue el respaldo del asiento hacia adelante hasta que quede completamente horizontal.

Nota: en el caso de asientos de banco, asegúrese de desabrochar el cinturón de seguridad central antes de plegar el respaldo del asiento.

Movimiento de los asientos hacia atrás y hacia adelante (si está equipado)



E190838

Asientos

Ajuste de los asientos de la segunda fila un ingreso fácil



ALERTA: No maneje el vehículo con un asiento no asegurado o en la posición de plegado. Si no se siguen estas instrucciones, podrían producirse lesiones personales o la muerte en caso de un frenado repentino o un choque.



ALERTA: No coloque cargas u objetos detrás del respaldo del asiento antes de devolverlo a la posición original. Jale el respaldo del asiento para asegurarse de que está completamente enganchado después de regresarlo a su posición original. Un asiento sin seguro puede ser peligroso en caso de un frenado repentino o un choque.



ALERTA: No ajuste los asientos ni libere el sujetador de piso del asiento cuando el vehículo esté en movimiento. Si no se siguen estas instrucciones, se podrían producir lesiones personales o la muerte en caso de un frenado repentino o un choque.

Nota: Es probable que tenga que mover el asiento de la fila delantera hacia adelante para que el asiento en la segunda fila se pueda plegar por completo.

Nota: Puede mover los asientos exteriores de la segunda fila hacia adelante para tener acceso a los de la tercera fila.

Esta función permite un ingreso y salida más sencillos desde el asiento de la tercera fila.



E281814

1. Levante la manija de la parte superior del respaldo del asiento. El respaldo se pliega hacia adelante y se engancha en la corredera del asiento.



E281818

2. Empuje el asiento hacia adelante.
3. Para regresar el asiento a la posición de sentado, empuje el respaldo del asiento y mueva la corredera hacia atrás. Asegúrese de que el respaldo del asiento se bloquee en la posición vertical.

Asientos

Ajuste de los asientos de la segunda fila con sistema eléctrico de entrada y salida fácil (si está equipado)



ALERTA: no pliegue un asiento si está ocupado. Si no se siguen estas instrucciones, se podrían producir lesiones personales.

El asiento de acceso fácil permite un ingreso y salida más sencillos desde el asiento de la tercera fila.



E281819

Presione el botón de la parte superior del respaldo del asiento de la segunda fila para mover el asiento hacia adelante. Esto proporciona acceso a la tercera fila.

Plegado del asiento central de la segunda fila



E281821

Jale la correa para plegar el respaldo del asiento completamente horizontal.

Para regresar el asiento a la posición vertical, gire el respaldo hasta que se bloquee.

Ajuste de los asientos externos de la segunda fila

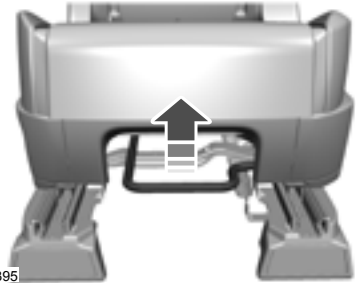

E286395

Levante la manija para mover el asiento hacia adelante o hacia atrás.

Salida de los asientos de la tercera fila



ALERTA: No coloque carga ni ningún objeto detrás del respaldo antes de devolverlo a su posición original.



ALERTA: Revise debajo del asiento para asegurarse de que no existan cargas ni objetos debajo del cojín del asiento antes de devolverlo a su posición original, y asegúrese también de que el cojín del asiento enganche en su lugar. En caso contrario, es posible que el asiento no funcione correctamente en caso de una colisión, lo que podría aumentar el riesgo de sufrir lesiones graves.

Asientos



ALERTA: No ajuste los asientos ni libere el sujetador de piso del asiento cuando el vehículo esté en movimiento. Si no se siguen estas instrucciones, se podrían producir lesiones personales o la muerte en caso de un frenado repentino o un choque.



ALERTA: No maneje el vehículo con un asiento no asegurado o en la posición de plegado. Si no se siguen estas instrucciones, podrían producirse lesiones personales o la muerte en caso de un frenado repentino o un choque.

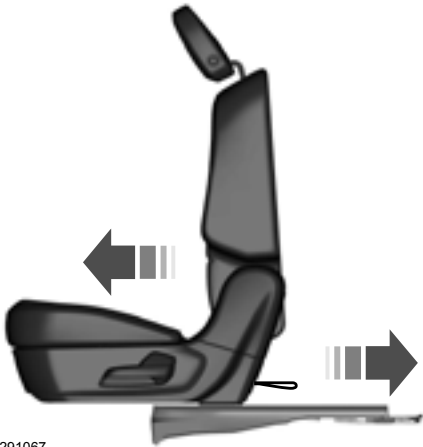

E291067

1. Jale la correa de la parte trasera del asiento de la segunda fila. Esto mueve el asiento hacia adelante.
2. Para regresar el asiento a la posición de sentado, empuje el respaldo del asiento y mueva la corredera hacia atrás. Asegúrese de que el respaldo del asiento se bloquee en la posición vertical.

Plegado del asiento manual de la tercera fila

1. Retire todos los objetos del asiento.

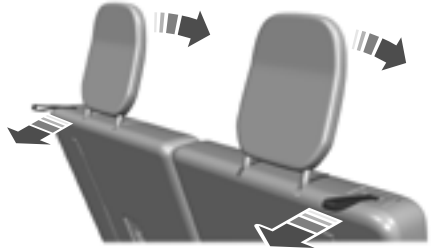

E286398

2. Jale la correa de liberación de la cabecera para plegar las cabeceras.
3. Para plegar el respaldo desde la parte trasera del vehículo, jale de manera sostenida la correa a la vez que presiona el respaldo hacia adelante. Libere la correa en cuanto el respaldo del asiento comience a girar hacia adelante.

Nota: No utilice los anclajes de los asientos como amarres para carga.

Nota: Asegúrese de que no haya objetos en el área debajo del asiento antes de almacenarlo.

Extensión del asiento manual de la tercera fila



ALERTA: No coloque cargas u objetos detrás del respaldo del asiento antes de devolverlo a la posición original. Jale el respaldo del asiento para asegurarse de que está completamente enganchado después de regresarlo a su posición original. Un asiento sin seguro puede ser peligroso en caso de un frenado repentino o choque.

Asientos

Nota: Asegúrese de que no haya objetos como libros, carteras o maletines portadocumentos en el piso de carga antes de sacar el asiento. Si no elimina todos los objetos del piso de carga antes de sacar el asiento, este podría sufrir daños.

Nota: asegúrese de que no haya objetos en el área debajo del piso de carga antes de sacar el asiento.

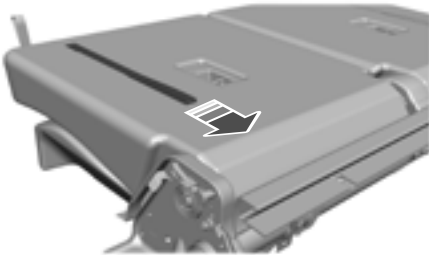

E286399

1. Para regresar el respaldo a la posición vertical, jale la correa larga hasta que el respaldo del asiento se bloquee.
2. Tire las cabeceras hacia arriba hasta sus posiciones normales.

Ajuste de los asientos eléctricos de la tercera fila

Nota: Las funciones del asiento trasero eléctrico se desactivan 10 minutos después de apagar el encendido. La transmisión debe estar en estacionamiento (P) y la compuerta levadiza debe estar abierta para operar los asientos.

Los botones de control se encuentran en el interior del área de la compuerta levadiza.

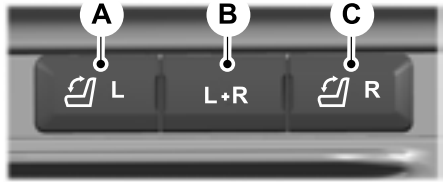

E291063

- A Presione para plegar el asiento de la tercera fila del lado izquierdo.
- B Presione para plegar y extender ambos asientos de la tercera fila.
- C Presione para plegar el asiento de la tercera fila del lado derecho.

Para devolver el respaldo del asiento de la tercera fila a su posición original, presione el botón correspondiente otra vez.

Nota: Si el asiento no se pliega o no se despliega completamente, mantenga presionado el botón del asiento hasta que este se pliegue y se despliegue dos veces.

Si el asiento trasero eléctrico se desactiva después de 10 minutos, puede activarlo al:

- Abrir alguna puerta
- Presionar el botón de desbloqueo en el control remoto de acceso
- Presionar cualquier botón del teclado de acceso sin llave
- Activar el encendido.

Asientos

ASIENTOS CALENTADOS (SIESTÁ EQUIPADO)

Asientos delanteros



ALERTA: Tenga cuidado al usar el asiento calentado si no tienen mucha sensibilidad en la piel debido a edad avanzada, enfermedad crónica, diabetes, lesión en la columna, medicamentos, consumo de alcohol, cansancio u otra condición física. Los asientos calentados pueden causar quemaduras incluso a bajas temperaturas, especialmente si se utilizan por periodos prolongados. Si no se siguen estas instrucciones, se podrían producir lesiones personales.



ALERTA: No inserte objetos puntiagudos en el cojín del asiento ni en el respaldo del asiento. Esto podría causar daños al elemento del asiento calentado y generar un sobrecalentamiento. Si no se siguen estas instrucciones, se podrían producir lesiones personales.



ALERTA: No coloque nada en el asiento que bloquee el calor, por ejemplo, un cobertor para asientos o un cojín. Hacerlo podría provocar el sobrecalentamiento del asiento calentado. Si no se siguen estas instrucciones, se podrían producir lesiones personales.

No haga lo siguiente:

- Colocar objetos pesados sobre el asiento.
- Activar el asiento calentado si se derramó agua u otro líquido sobre el asiento. Deje que el asiento se seque completamente.

Nota: El motor debe estar en marcha para poder utilizar esta función.



E146322

Oprima el símbolo del asiento calentado para recorrer las diversas configuraciones de calor y apagado. Más luces indicadoras significan una configuración más tibia.

Nota: Según su configuración de arranque remoto, los asientos calentados pueden permanecer encendidos después del arranque remoto del vehículo. Además, es posible que los asientos calentados se enciendan cuando arranque el vehículo, si es que estaban encendidos cuando apagó el vehículo.

Asientos calentados de la segunda fila



ALERTA: Tenga cuidado al usar el asiento calentado si no tienen mucha sensibilidad en la piel debido a edad avanzada, enfermedad crónica, diabetes, lesión en la columna, medicamentos, consumo de alcohol, cansancio u otra condición física. Los asientos calentados pueden causar quemaduras incluso a bajas temperaturas, especialmente si se utilizan por periodos prolongados. Si no se siguen estas instrucciones, se podrían producir lesiones personales.



ALERTA: No inserte objetos puntiagudos en el cojín del asiento ni en el respaldo del asiento. Esto podría causar daños al elemento del asiento calentado y generar un sobrecalentamiento. Si no se siguen estas instrucciones, se podrían producir lesiones personales.



ALERTA: No coloque nada en el asiento que bloquee el calor, por ejemplo, un cobertor para asientos o un cojín. Hacerlo podría provocar el sobrecalentamiento del asiento calentado. Si no se siguen estas instrucciones, se podrían producir lesiones personales.

No haga lo siguiente:

- Colocar objetos pesados sobre el asiento.
- Activar la calefacción del asiento si se derramó agua u otro líquido sobre este. Deje que el asiento se seque completamente.

Nota: *El motor debe estar en marcha para poder utilizar esta función.*



E146322

Oprima el símbolo del asiento calentado para recorrer las diversas configuraciones de calor y apagado. Más luces indicadoras significan una configuración más tibia.

Nota: *Según su configuración de arranque remoto, los asientos calentados pueden permanecer encendidos después del arranque remoto del vehículo. Además, es posible que los asientos calentados se enciendan cuando arranque el vehículo, si es que estaban encendidos cuando apagó el vehículo.*

ASIENTOS CON CONTROL DE AIRE ACONDICIONADO Y CALEFACCIÓN (SI ESTÁ EQUIPADO)

Asientos calentados



ALERTA: tenga cuidado al usar el asiento calentado si no tienen mucha sensibilidad en la piel debido a edad avanzada, enfermedad crónica, diabetes, lesión en la columna, medicamentos, consumo de alcohol, cansancio u otra condición física. Los asientos calentados pueden causar quemaduras incluso a bajas temperaturas, especialmente si se utilizan por periodos prolongados. Si no se siguen estas instrucciones, se podrían producir lesiones personales.



ALERTA: no inserte objetos puntiagudos en el cojín del asiento ni en el respaldo del asiento. Esto podría causar daños al elemento del asiento calentado y generar un sobrecalentamiento. Si no se siguen estas instrucciones, se podrían producir lesiones personales.



ALERTA: no coloque nada en el asiento que bloquee el calor, por ejemplo, un cobertor para asientos o un cojín. Hacerlo podría provocar el sobrecalentamiento del asiento calentado. Si no se siguen estas instrucciones, se podrían producir lesiones personales.

Nota: los asientos calentados se encienden durante un arranque remoto si se habilitan. Ver **Arranque a control remoto** (página 140).

Nota: además, es posible que los asientos calentados se enciendan cuando arranque el vehículo, si es que estaban encendidos anteriormente cuando apagó el vehículo.

Nota: evite hacer lo siguiente:

- Colocar objetos pesados sobre el asiento.
- Activar la calefacción del asiento si se derramó agua u otro líquido sobre este. Deje que el asiento se seque completamente.



E146322

Presione este símbolo para recorrer las diversas configuraciones de calor y apagado. Más luces indicadoras significa una configuración más tibia.

Asientos con control de clima automático (Si está equipado)

Cuando activa el ajuste automático, los asientos con control de clima cambian entre asientos calentados y asientos ventilados para coincidir con su ajuste de control de clima.

Asientos ventilados

Nota: los asientos ventilados se encienden durante un arranque remoto si se habilitan. Ver **Arranque a control remoto** (página 140).

Nota: además, es posible que los asientos ventilados se enciendan cuando arranque el vehículo, si es que estaban encendidos anteriormente cuando apagó el vehículo.

Nota: evite hacer lo siguiente:

- Derramar líquido en los asientos delanteros. Esto puede provocar que los agujeros de las salidas de aire se bloquen y no funcionen correctamente.
- Colocar carga u objetos debajo de los asientos. Pueden bloquear la entrada de aire, lo cual evitará que las salidas de aire funcionen correctamente.

Los asientos ventilados solo funcionan cuando el motor está en marcha.



E224689

Presione este símbolo para recorrer las diversas configuraciones de ventilación y apagado. Más luces indicadoras significa velocidades de ventilación más altas.

Si el motor baja de las 350 RPM mientras los asientos ventilados están activados, la función se desactiva automáticamente. Deberá reactivarla.

Asientos con control de clima automático (Si está equipado)

Cuando activa el ajuste automático, los asientos con control de clima cambian entre asientos calentados y asientos ventilados para coincidir con su ajuste de control de clima.

Sistema de apertura de puertas de garaje (Si está equipado)

ABRIDOR UNIVERSAL DE COCHERA

Sistema de control inalámbrico HomeLink

 **ALERTA:** No use el sistema con ningún sistema para abrir puertas de garajes que no cuente con la característica de seguridad de paro y reversa que exigen las Normas Federales de Seguridad de Estados Unidos (esto incluye cualquier modelo de sistema para abrir puertas de garajes fabricado antes del 1 de abril de 1982). Un sistema para abrir puertas de garajes que no pueda detectar un objeto y enviar una señal a la puerta para que se detenga y dé marcha atrás, no cumple con las actuales normas federales de seguridad. Usar un sistema para abrir puertas de garajes sin estas funciones aumenta el riesgo de lesión grave o muerte.

Nota: Asegúrese de que la puerta del garaje y el dispositivo de seguridad estén libres de obstáculos cuando esté programando. No programe el sistema con el vehículo estacionado en el garaje.

Nota: Asegúrese de conservar el transmisor de control remoto original para usarlo en otros vehículos y también para futuros procedimientos de programación del sistema.

Nota: Recomendamos que al vender o devolver el vehículo en arrendamiento directo, borre los botones de función programados por motivos de seguridad. Consulte **Borrado de los códigos de los botones de funciones.**

Nota: Puede programar un máximo de tres dispositivos. Para cambiar o reemplazar cualquiera de los tres dispositivos después de realizar la programación, primero debe borrar la configuración actual. Consulte **Borrado de los códigos de los botones de funciones.**



E142657

El sistema universal para abrir la puerta del garaje reemplaza al sistema manual de apertura de garajes con un transmisor de tres botones integrado en la visera del vehículo.

El sistema incluye dos características principales: un aparato para abrir la puerta del garaje y una plataforma para activación remota de dispositivos dentro del hogar. Así como se programa para las puertas del garaje, el transmisor del sistema puede programarse para operar operadores de portones de entrada, sistemas de seguridad, seguros de la puerta de entrada y luces de hogares o de oficinas.

Puede encontrar información adicional acerca de este sistema en línea en www.homelink.com, www.youtube.com/HomeLinkGentex o llamando a la línea gratuita de ayuda, al 1-800-355-3515.

Programación en el vehículo

Este proceso es para programar su transmisor portátil y su botón HomeLink en el vehículo.

Sistema de apertura de puertas de garaje (Si está equipado)

Nota: Los pasos de programación a continuación suponen que programará un HomeLink que no se programó anteriormente.

Nota: Coloque una batería nueva en el transmisor manual. Esto asegurará una preparación más rápida y una transmisión precisa de la señal de radiofrecuencia.



E142658

1. Con el vehículo estacionado fuera del garaje, ponga el encendido en **activado**, pero sin arrancar el vehículo.
2. Mantenga el transmisor de puerta del garaje portátil a 5–14 cm del botón HomeLink que desea programar.
3. Usando ambas manos al mismo tiempo, mantenga oprimido el botón HomeLink deseado y el botón del transmisor portátil. NO suelte ninguno hasta que la luz indicadora de HomeLink parpadee lentamente y luego rápidamente. Cuando la luz indicadora destelle rápidamente, suelte ambos botones. El destello rápido indica un entrenamiento correcto.

Nota: Puede que deba usar un método diferente si vive en Canadá o si tiene dificultades para programar su operador de puerta o su sistema de apertura de la puerta del garaje. Consulte **Operador de puerta/programación canadiense**.

4. Mantenga oprimido el botón HomeLink que programó durante dos segundos y suelte. Es posible que deba hacer esto dos veces para activar la puerta. Si la puerta del garaje no funciona, observe la luz indicadora de HomeLink.

Si la luz indicadora permanece encendida, la programación está completa. No se requieren más acciones.

Si la luz indicadora parpadea rápidamente durante 2 segundos y luego queda fija, el botón de HomeLink aún no está programado. Consulte **Programación del motor del sistema para abrir puertas de garaje**.

Para programar más botones, repita los pasos del 1 al 4.

Si tiene alguna consulta o comentario, contáctese con HomeLink en el sitio www.homelink.com, www.youtube.com/HomeLinkGentex o bien llame al 1-800-355-3515.

Programación del motor del sistema para abrir puertas de garaje

Nota: Es posible que necesite una escalera para llegar hasta donde está la unidad y tenga que retirar la cubierta o las lentes de la luz de su sistema de apertura de la puerta del garaje.



E142659

Sistema de apertura de puertas de garaje (Si está equipado)

1. Oprima el botón de aprendizaje del motor del sistema de apertura de la puerta del garaje y luego tendrá 30 segundos para completar los siguientes dos pasos.
2. Vuelva a su vehículo.



E142658

3. Mantenga oprimido el botón de función que desea programar durante 2 segundos y suelte. Repita este paso. Dependiendo de la marca del sistema para abrir puertas de garajes, es posible que deba repetir esta secuencia una tercera vez.

Operador de puerta/programación canadiense

Las leyes canadienses sobre radiofrecuencias, requieren que las señales de los transmisores tengan un tiempo de "inactividad" (o que dejen de funcionar) después de varios segundos de transmisión, lo que puede no ser suficiente para que HomeLink detecte la señal durante la programación. De manera similar a esta ley canadiense, algunos operadores de puerta estadounidenses están diseñados para "interrumpirse" de la misma manera.

Nota: Si programa un sistema para abrir puertas de garajes o un operador de puerta, le aconsejamos desenchufar el dispositivo durante el proceso de "ciclado", para evitar posibles sobrecalentamientos.

1. Mantenga oprimido el botón HomeLink, mientras presiona y libera, **cada dos segundos**, su transmisor manual, hasta que la luz del indicador HomeLink cambie de una luz que parpadea lentamente a un parpadeo rápido.
2. Libere los botones tanto de HomeLink como del transmisor manual.
3. Siga programando HomeLink. Consulte **Programación en el vehículo**.

Borrado de los códigos de los botones de funciones

Nota: No puede borrar botones individuales.

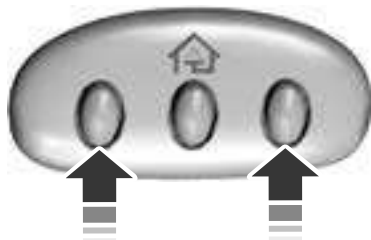

E142660

1. Mantenga oprimidos los dos botones de función externos al mismo tiempo durante aproximadamente 20 segundos, hasta que las luces indicadoras sobre los botones parpadeen rápidamente.
2. Suelte los botones cuando la luz indicadora parpadee. Se borrarán los códigos de todos los botones.

Reprogramación de un botón único

Para programar un dispositivo de acuerdo con un botón preparado anteriormente, siga estos pasos:

1. Mantenga oprimido el botón deseado. NO suelte el botón.

Sistema de apertura de puertas de garaje (Si está equipado)

2. La luz indicadora comenzará a destellar después de 20 segundos. Sin soltar el botón, siga el paso 1 de la sección de Programación.

Si tiene alguna consulta o comentario, contáctese con HomeLink en el sitio www.homelink.com, www.youtube.com/HomeLinkGentex o bien llame al 1-800-355-3515.

Programación a un sistema de apertura de puertas de garaje Genie Intellicode 2

Nota: El transmisor Genie Intellicode 2 ya debe estar programado para operar con el sistema de apertura de puertas de garaje.

Nota: Para programar HomeLink al transmisor, primero debe colocar este en modo de programación.

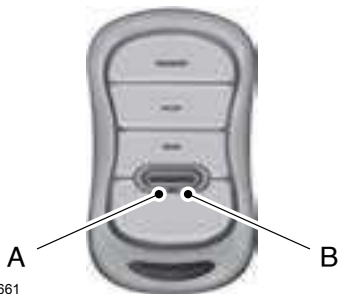

- A. Luz indicadora roja
- B. Luz indicadora verde

1. Mantenga oprimido uno de los botones del transmisor manual durante 10 segundos. La luz indicadora cambiará de verde a verde y roja y verde.
2. Oprima el mismo botón dos veces para confirmar el cambio en el modo de programación. Si se hizo correctamente, la luz indicadora se encenderá de color rojo.

3. Mantenga el transmisor a no más de 2–8 cm del botón del visor que desea programar.
4. Mantenga oprimido el botón Genie programado en el transmisor manual y el botón que desea programar. La luz indicadora del visor parpadeará rápidamente cuando la programación esté correcta.

Nota: El transmisor Genie transmitirá hasta por 30 segundos. Si HomeLink no se programa dentro de 30 segundos, el transmisor Genie tendrá que oprimirse nuevamente. Si la luz indicadora del transmisor Genie se enciende en verde y rojo, suelte el botón hasta que la se apague antes de volver a presionar el botón.

Una vez que HomeLink se ha programado correctamente, el transmisor Genie debe cambiarse fuera del modo de programa. Para hacerlo:

1. Mantenga oprimido el botón Genie programado anteriormente en el transmisor manual durante 10 segundos. La luz indicadora cambiará de verde a roja y verde.
2. Oprima el mismo botón dos veces para confirmar el cambio. Si se hizo correctamente, la luz indicadora se encenderá de color verde.

Programación de HomeLink al motor del sistema de apertura de puertas de garaje Genie Intellicode

Nota: Es posible que necesite una escalera para llegar hasta al motor del sistema de apertura de la puerta del garaje.

Sistema de apertura de puertas de garaje (Si está equipado)



E142662

1. Mantenga oprimido el botón de programa en el motor del sistema de apertura de la puerta del garaje hasta que ambas luces indicadoras azules se enciendan.
2. Suelte el botón de programa. Solo la luz indicadora redonda más pequeña debe estar encendida.
3. Oprima y suelte el botón de programa. La luz indicadora púrpura más grande destellará.

Nota: Los dos pasos siguientes se deben completar en 30 segundos.

4. Oprima y suelte el botón programado anteriormente del transmisor manual Genie Intellicode 2. Ambas luces indicadoras de la unidad del motor del sistema de apertura de la puerta del garaje ahora deben parpadear en púrpura.
5. Mantenga oprimido el botón del visor programado anteriormente durante 2 segundos. Repita este paso hasta 3 veces hasta que la puerta del garaje se mueva.

La programación ahora está completa.

Limpieza de un dispositivo HomeLink

Para borrar la programación de los tres botones HomeLink, mantenga presionados los dos botones exteriores de HomeLink hasta que la luz indicadora comience a parpadear. La luz indicadora comenzará a parpadear en 10 a 20 segundos, momento en que ambos botones deben soltarse. La programación ahora ha sido borrada y la luz indicadora debe parpadear lentamente para indicar que el dispositivo está en modo de práctica cuando se oprime alguno de los tres botones HomeLink.

Homologado con la FCC y con la norma RSS-210 de Industry Canada

Este dispositivo cumple con la Parte 15 de las Normas de la FCC y con la norma RSS-210 de Industry Canada. La operación está sujeta a estas dos condiciones: (1) este dispositivo no debiera causar interferencia dañina y (2) este dispositivo debe aceptar cualquier interferencia que reciba, incluso interferencias que pudieran causar un funcionamiento no deseado.



ALERTA: Los cambios o modificaciones que no sean aprobados expresamente por la parte responsable del cumplimiento normativo pueden invalidar la autoridad del usuario para operar el equipo. El término "IC:" antepuesto al número de certificación de radio, solo significa que se cumplen las especificaciones técnicas de Industry Canada.

Sistema de apertura de puertas de garaje (Si está equipado)

Este equipo cumple con los límites de exposición a la radiación de la FCC establecidos para un entorno sin control. Los usuarios finales deben seguir las instrucciones de operación específicas para satisfacer el cumplimiento de la exposición RF. Este transmisor debe estar al menos a 20 cm del usuario y no debe colocarse ni operarse junto con ninguna otra antena o equipo de transmisión.

El término "IC:" antepuesto al número de certificación/registro solo significa que se cumplen las especificaciones técnicas de Industry Canada.

Tomas de energía auxiliares

Tomacorriente de 12 voltios de CC



ALERTA: No conecte accesorios eléctricos opcionales en el conector del encendedor. El uso incorrecto del encendedor puede causar daños no cubiertos por la garantía del vehículo, y provocar un incendio o lesiones graves.

Nota: cuando arranque el encendido, puede usar el enchufe para dar electricidad a electrodomésticos de 12 voltios, con un rango de corriente de 15 amperios.

Nota: Si la alimentación de poder no funciona después de que apaga el encendido, vuelva a arrancar el encendido.

Nota: no cuelgue ningún tipo de accesorio del enchufe de accesorio.

Nota: no use el tomacorriente con más capacidad que la del vehículo de 12 voltios de CC o 180 vatios, de lo contrario un fusible se podría fundir.

Nota: mantenga siempre cerradas las tapas de los tomacorrientes cuando no estén en uso.

no inserte objetos que no sean un enchufe de accesorio en el tomacorriente. Esto dañará el tomacorriente y podría fundir el fusible.

Para poder utilizar el tomacorriente a su total capacidad, haga funcionar el vehículo.

Para evitar que la batería del vehículo se descargue:

- Evite utilizar el tomacorriente por más tiempo del necesario si el vehículo no está en marcha.
- No deje dispositivos conectados en la noche o cuando estacione el vehículo durante períodos largos.

Ubicaciones del puerto USB y tomacorriente

Los puertos USB y los tomacorrientes podrían estar en los siguientes lugares:

- En el panel de instrumentos inferior.
- En la parte interior de la consola central.
- En la parte delantera de la consola central.
- En la parte posterior de la consola central.
- En el área de carga.
- En el panel del piso del lado del pasajero.
- En la tercera fila de los paneles de vestidura laterales.

Nota: Puede que algunos puertos USB no tenga capacidades de transferencia de datos.

Nota: El uso incorrecto de los puertos USB puede provocar daños que la garantía del vehículo no cubre.

Tomacorriente de 110 voltios de CA



ALERTA: No deje dispositivos eléctricos conectados en los tomacorrientes si no los está utilizando. No utilice cables de extensión en el tomacorriente de 110 V de CA, ya que inhabilitará el diseño de protección de seguridad. Si lo hace, el tomacorriente podría sobrecargarse si la alimentación eléctrica de múltiples dispositivos supera el límite de carga de 150 vatios, lo que podría provocar un incendio o heridas graves.

Nota: El tomacorriente se apagará cuando el encendido se desactive, cuando el vehículo no esté en modo accesorio o cuando el voltaje de la batería caiga por debajo de los 11 voltios.

Tomas de energía auxiliares

Puede usar el tomacorriente para alimentar dispositivos eléctricos que requieran hasta 150 vatios. Se encuentra en la parte posterior de la consola central.



E247586

Cuando la luz indicadora del tomacorriente esté:

- Encendido: el tomacorriente está funcionando, el encendido está activado o el vehículo está en modo accesorio.
- Apagado: el tomacorriente está desactivado, el encendido está desactivado o el vehículo no está en modo accesorio.
- Parpadeando: el punto de energía está en el modo de falla.

Debido a las diferentes tecnologías usadas en su construcción, es posible que algunos dispositivos excedan la capacidad que se muestra en su etiqueta cuando se conectan inicialmente.

El tomacorriente desconecta temporalmente la energía cuando está en modo de falla si el dispositivo sobrepasa el límite de 150 vatios. Desconecte el dispositivo y apague el encendido. Active nuevamente el encendido, pero no vuelva

a conectar el dispositivo. Permita que el sistema se enfríe y posteriormente apague el encendido para restablecer el modo de falla. Active nuevamente el encendido y asegúrese de que el indicador permanezca encendido.

No utilice el tomacorriente para ciertos dispositivos eléctricos, tales como:

- Televisores de tubo de rayos catódicos.
- Cargas motrices, como aspiradoras, sierras eléctricas y otras herramientas eléctricas o refrigeradores impulsados por compresor, etc.
- Dispositivos de medición, que procesan datos precisos, como equipo médico o equipo de medición.
- Otros aparatos que requieren una alimentación de poder extremadamente estable, como mantas eléctricas controladas por microcomputadora o luces sensibles al tacto.

CARGA INALÁMBRICA DE ACCESORIOS



ALERTA: Los dispositivos de carga inalámbrica pueden afectar el funcionamiento de dispositivos médicos implantados, incluidos los marcapasos cardíacos. Si tiene algún dispositivo médico implantado, le recomendamos que consulte con su médico.

Nota: Los dispositivos sin receptores de carga inalámbrica Qi incorporados requieren un receptor Qi o manga adicional.

El sistema admite dispositivos de carga inalámbrica Qi compatibles en el área de carga.

Tomas de energía auxiliares

Mantenga el área de carga despejada y retire todo objeto extraño antes de cargar un dispositivo.

No coloque elementos con una cinta magnética, por ejemplo pasaportes, boletos de estacionamiento ni tarjetas de crédito cerca del área de carga al cargar un dispositivo. La cinta magnética podría dañarse.

No coloque objetos metálicos, como controles remotos, monedas ni envolturas de caramelos sobre o cerca del área de carga mientras carga un dispositivo. Los objetos metálicos se pueden calentar y degradar el rendimiento de la carga.

Nota: El dispositivo controla el índice o la potencia de la carga. Durante la carga, es normal que el dispositivo y el cargador se calienten. Si la batería se calienta más de lo normal, el cargador puede detener la carga.

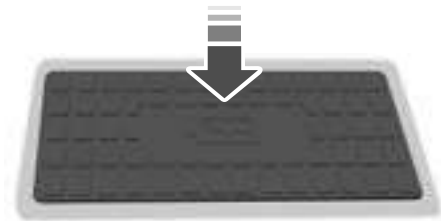

E250812

El área de carga está en la consola central o debajo del panel de instrumentos. Ver **Consola central** (página 169).

Puede cargar un dispositivo si el vehículo está activado, cuando esté en el modo de accesorios o cuando SYNC esté activado.

Para comenzar la carga, coloque el dispositivo en el centro de la superficie de carga con el lado de carga hacia abajo. La carga se detiene después de que el vehículo alcanza la carga completa.

Nota: Si el sistema detecta un objeto extraño o si el dispositivo está desalineado en el área de carga, aparece un mensaje en la pantalla.

Nota: Las actualizaciones de software y firmware podrían afectar la compatibilidad del dispositivo, incluido el uso de software o firmware no oficial. Los clientes deben verificar la función de carga con sus dispositivos específicos en el interior del vehículo.

Tomas de energía auxiliares

Mensaje	Comportamiento	Descripción
Cargador inalámbrico activo	Mensaje n pantalla o ventana emergente.	Este mensaje aparece cuando comienza la carga inalámbrica.
Carga interrumpida Teléfono desalineado u objeto entre el teléfono y el cargador. Corrija la condición para reanudar al carga.	Ventana emergente.	El sistema deja de cargar el dispositivo si detecta que el teléfono está mal alineado o que hay un objeto metálico extraño en la superficie de carga.

FCC ID: L2C0066T

Este equipo ha sido probado y cumple con la Parte 18 de las Normas de la FCC.

- Este equipo genera, usa y puede irradiar energía de radiofrecuencia y producir interferencia dañina en las comunicaciones de radio. No existe garantía de que la interferencia no se producirá en una instalación en particular. Si este equipo produce interferencia dañina en la recepción de radio o televisión, consulte al distribuidor.
- El usuario final no puede reparar este producto.

Este dispositivo cumple con los estándares RSS exentos de licencia de Industry Canada. La operación está sujeta a estas dos condiciones:

- Este dispositivo no debería ocasionar interferencia y
- Este dispositivo debe aceptar toda interferencia, incluso interferencias que pudieran causar un funcionamiento no deseado.

Nota: *Los cambios o modificaciones que no sean aprobados expresamente por la parte responsable del cumplimiento normativo pueden invalidar la autoridad del usuario para operar el equipo. El término "IC" antepuesto al número de certificación de radio, solo significa que se cumplen las especificaciones técnicas de Industry Canada.*

Compartimientos para almacenaje

PORTAVASOS

Nota: Guarde con cuidado los artículos en el portavasos, ya que podrían soltarse en un frenado brusco, aceleración o choques, incluidas las bebidas calientes, que pueden derramarse.

CONSOLA CENTRAL

Con cuidado guarde los artículos en la consola central, ya que podrían soltarse en un frenado brusco, aceleración o choques.

Las características disponibles de la consola incluyen:

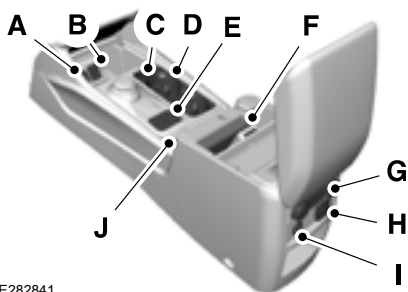

E282841

- A Tomacorriente auxiliar.
- B Puerto USB.
- C Compartimiento para artículos pequeños.
- D Portavasos.
- E Control de terreno y control de descenso en una pendiente.
- F Tomacorriente auxiliar.
- G Controles del sistema de control de clima trasero.
- H Tomacorriente auxiliar.
- I Tomacorriente auxiliar.

- I Cargador inteligente USB o tomacorriente auxiliar.
- J Área de carga inalámbrica.

CONSOLA DEL TOLDO



Presione cerca del borde trasero de la puerta para abrirlo.

Arranque y paro del motor

INFORMACIÓN GENERAL



ALERTA: El funcionamiento en marcha lenta durante períodos prolongados a altos regímenes del motor puede producir temperaturas muy altas en el motor y en el sistema de escape, lo que significa riesgo de incendio y otros daños.



ALERTA: No estacione, no deje en marcha lenta ni maneje el vehículo sobre pasto seco u otras superficies secas. El sistema de emisión de gases calienta el compartimiento del motor y el sistema de escape, lo cual crea riesgo de incendio.



ALERTA: No arranque el motor en un garaje cerrado ni en otras áreas encerradas. Los gases de escape pueden ser tóxicos. Siempre abra la puerta del garaje antes de arrancar el motor.



ALERTA: Las fugas del escape pueden provocar el ingreso de gases dañinos y potencialmente letales al compartimiento de pasajeros. Si huele a gases de escape dentro de su vehículo, solicite la inspección inmediata de su vehículo. No maneje si percibe olor de gases de escape.

Si desconecta la batería, el vehículo puede exhibir características de manejo fuera de lo común por aproximadamente 10 km después de volver a conectarlo. Esto se debe a que el sistema de control del motor se debe realinear con el motor. Puede ignorar cualquier función de manejo poco común durante este período.

Al arrancar el motor, no presione el pedal del acelerador antes y durante la operación. Use el acelerador solo cuando tenga dificultad para arrancar el motor.

ARRANQUE SIN LLAVE (llave inteligente)

Nota: Es posible que el sistema no funcione si la llave de acceso inteligente está cerca de objetos metálicos o de dispositivos electrónicos, como llaves o teléfonos móviles.

Nota: Debe haber una llave de acceso inteligente en el interior del vehículo para poder activar el encendido y arrancar el motor.

Modos del encendido



E144447

El sistema de arranque sin llave cuenta con tres modos:

Apagado: desactiva el encendido.

- Sin pisar el pedal del freno, oprima y suelte el botón una vez con el encendido de su vehículo activado o con el motor en marcha pero el vehículo detenido.

Encendido: todos los circuitos eléctricos funcionan y las luces y los indicadores de advertencia se encienden.

- Sin pisar el pedal del freno, presione el botón una vez y libérela.

Arranque: arranca el vehículo. El motor podría no arrancar cuando el vehículo arranca.

Arranque y paro del motor

- Pise el pedal del freno y después oprima el botón por un lapso de tiempo. Cuando el encendido está activado y arranca el vehículo, se enciende una luz indicadora en el botón.

ARRANQUE DE UN MOTOR DE GASOLINA

Cuando arranca el motor, la velocidad de marcha lenta aumenta. Esto ayuda a calentar el motor. Si la velocidad de marcha lenta del motor no disminuye automáticamente, lleve el vehículo a un distribuidor autorizado para que lo revisen.

Nota: *puede girar el motor durante un total de 60 segundos (sin arrancarlo) antes de que se desactive temporalmente el sistema de arranque. No es necesario que los 60 segundos transcurran de una sola vez. Por ejemplo, si gira el motor tres veces durante 20 segundos cada vez, sin arrancarlo, habrá alcanzado el límite de tiempo de 60 segundos. En la pantalla de información aparece un mensaje que indica que ha superado el tiempo de giro. No debe intentar arrancar el motor durante al menos 15 minutos. después de 15 minutos, tendrá un límite de tiempo de giro del motor de 15 segundos. Debe aguardar 60 minutos antes de poder girar el motor por 60 segundos nuevamente.*

Antes de arrancar el vehículo, revise lo siguiente:

- Asegúrese de que todos los ocupantes tengan los cinturones de seguridad abrochados.
- Asegúrese de que los faros y los accesorios eléctricos estén apagados.

- Asegúrese de que el freno de estacionamiento esté accionado.
- Asegúrese de que la transmisión esté en estacionamiento (P).

Nota: *no toque el pedal del acelerador.*

Nota: *debe tener su llave de acceso inteligente en el vehículo a fin de quitar la transmisión de estacionamiento (P).*

1. Pise a fondo el pedal del freno.
2. Presione el interruptor de encendido del botón de presión.

El sistema no funciona si:

- Están bloqueadas las frecuencias de la llave pasiva.
- La batería de la llave no tiene carga.

Si no puede arrancar el vehículo, realice lo siguiente:

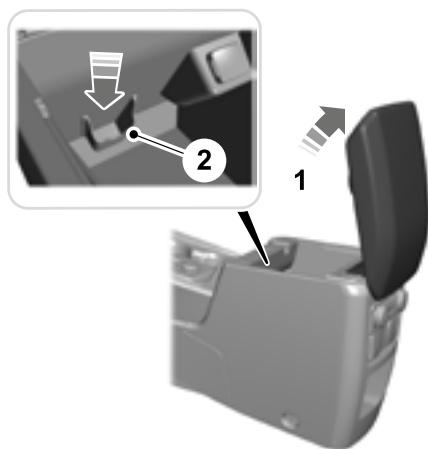

1. Abra la tapa del compartimiento de almacenamiento de la consola del piso.
2. Inserte la llave pasiva en la ranura de respaldo.

Arranque y paro del motor

3. Con la llave en esta posición, presione el pedal del freno y luego oprima el botón del interruptor de encendido para activar el encendido y arrancar el vehículo.

Rearranque rápido

La característica de rearranque rápido le permite volver a arrancar el vehículo en un lapso de 20 segundos luego de haberlo apagado, incluso si no detecta una llave pasiva válida.

No podrá arrancar el vehículo si este no detecta una llave pasiva válida después de 20 segundos. Dentro de los 20 segundos después de haber apagado el motor, pise el pedal del freno y presione el interruptor de encendido.

Después de que el vehículo arranca, permanecerá en funcionamiento hasta que presione el interruptor de encendido del botón de presión, incluso si el vehículo no detecta una llave pasiva válida. Si abre y cierra una puerta mientras el vehículo está en funcionamiento, el sistema busca una llave pasiva válida. No puede arrancar el vehículo si el sistema no detecta una llave pasiva válida en un lapso de 20 segundos.

Problemas con el arranque

Si el motor no arranca después de tres intentos, espere diez segundos y siga el procedimiento de motor ahogado.

1. Pise a fondo el pedal del freno.
2. Cambie a estacionamiento (P).
3. Pise el pedal del acelerador a fondo y manténgalo así.
4. Arranque el motor.

Apagado automático del motor

Para los vehículos con encendido sin llave, esto apaga automáticamente el vehículo si este se ha dejado en marcha lenta durante un periodo prolongado. El encendido también se desactiva para ahorrar carga de la batería. Antes de que el vehículo se apague, aparece un mensaje en la pantalla de información que muestra un temporizador que comienza a contar en orden descendente. Si usted no interviene dentro de 30 segundos, el vehículo se apagará. En la pantalla de información se muestra otro mensaje a fin de informarle que el vehículo se apagó para ahorrar combustible. Arranque el vehículo de manera normal.

Cancelación del apagado automático del motor

Nota: *la función de apagado automático no se puede desactivar de forma permanente. Cuando se apaga temporalmente, se enciende en el siguiente ciclo de encendido.*

Arranque y paro del motor

Puede detener el apagado o restablecer el temporizador en cualquier momento antes de que terminen los 30 segundos, de la siguiente forma:

- Toda interacción con el vehículo (por ejemplo, pisar el pedal del freno o del acelerador) restablecerá el temporizador.
- Puede desactivar temporalmente la función de apagado en cualquier momento si el encendido está activado; para ello utilice la pantalla de información. Ver **Pantallas de información** (página 111). La función solo permanecerá desactivada durante el ciclo de encendido en curso.
- Durante el conteo regresivo de 30 segundos, el sistema le indicará que presione OK o RESET para desactivar temporalmente la función, solo para el ciclo de encendido actual.

Detención del motor con el vehículo inmóvil

1. Cambie a estacionamiento (P).
2. Presione el interruptor de encendido del botón de presión.
3. Aplique el freno de estacionamiento.

Nota: *el encendido, todos los circuitos eléctricos y las luces de advertencia e indicadores se apagarán.*

Nota: *si el motor está en velocidad lenta durante 30 minutos, el encendido y el motor se apagarán automáticamente.*

Detención del motor con el vehículo en movimiento



ALERTA: si apaga el motor cuando el vehículo todavía está en movimiento, notará una disminución importante en la asistencia del frenado. Se requiere mayor esfuerzo para aplicar los frenos y detener el vehículo. Se podría producir una disminución importante en la asistencia de la dirección. La dirección no se traba, pero se podría necesitar un mayor esfuerzo para dirigir el vehículo. Cuando apaga el encendido, algunos circuitos eléctricos, como las bolsas de aire, también se desactivan. Si apaga el encendido sin querer, cambie a neutral (N) y vuelva a arrancar el motor.

1. Pase al cambio neutra y use los frenos para detener el vehículo por completo.
2. Cuando el vehículo se haya detenido, cambie a estacionamiento (P).
3. Mantenga presionado el interruptor de encendido del botón de presión o presiónelo tres veces en un lapso de dos segundos.
4. Aplique el freno de estacionamiento.

Protección contra los gases de escape



ALERTA: las fugas del escape pueden provocar el ingreso de gases dañinos y potencialmente letales al compartimiento de pasajeros. Si huele a gases de escape dentro de su vehículo, solicite la inspección inmediata de su vehículo. No maneje si percibe olor de gases de escape.

Arranque y paro del motor

Información importante acerca de la ventilación

Si detiene el vehículo y deja el motor en marcha lenta durante largos periodos, le recomendamos que realice una de las siguientes acciones:

- Abra las ventanas al menos 3 cm.
- Configure el sistema de control de clima en aire externo.

Características únicas de manejo

AUTO-START-STOP

El sistema contribuye a reducir el consumo de combustible mediante el paro y arranque automáticos del motor cuando el vehículo está detenido. El motor se reinicia automáticamente cuando suelta el pedal del freno.

En algunas circunstancias, su vehículo podría volver a arrancar automáticamente, entre ellas:

- Para mantener el confort en el interior.
- Para recargar la batería.

Nota: La dirección hidráulica se desactiva cuando el motor está apagado.

Nota: Si el vehículo es de combustible flexible, la función arranque-paro automático se inhibirá durante un breve lapso después de haber recargado combustible mientras el sistema verifica el tipo de combustible que se está usando.



ALERTA: Accione el freno de estacionamiento, cambie a estacionamiento (P), apague el encendido y quite la llave antes de abandonar el vehículo. De no seguir estas instrucciones, se podrían producir lesiones o la muerte.



ALERTA: Accione el freno de estacionamiento, cambie a estacionamiento (P), apague el encendido y quite la llave antes de abrir el cofre o realizar cualquier servicio o trabajo de reparación. Si no apaga el encendido, el motor podría volver a arrancar en cualquier momento. De no seguir estas instrucciones, se podrían producir lesiones o la muerte.



ALERTA: el sistema puede requerir que el motor vuelva a arrancar automáticamente cuando la luz indicadora del sistema arranque-paro automático se enciende de color verde o destella en ámbar. Si no se siguen estas instrucciones, se podrían producir lesiones personales.

El estado del sistema arranque-paro automático se encuentra disponible a simple vista en la pantalla de información. Ver **Pantallas de información** (página 111).

Activación de arranque-paro automático

El sistema se activa automáticamente cada vez que arranca su vehículo si:

- No presiona el botón arranque-paro automático (no está encendido).
- El vehículo supera una velocidad inicial de 5 km/h luego de arrancar inicialmente el vehículo.
- Detuvo el vehículo.
- El pie está sobre el pedal del freno.
- La puerta del conductor está cerrada;
- El compartimiento interior se ha enfriado o calentado a un nivel aceptable.
- El desempañador del parabrisa delantero está desactivado.
- No giró el volante de dirección con rapidez o no está en un ángulo pronunciado.
- El vehículo no está sobre una pendiente pronunciada.
- Las condiciones de funcionamiento de la batería son las óptimas (el estado de carga y la temperatura de la batería están en el rango correcto).

Características únicas de manejo

- El refrigerante del motor está cerca de la temperatura de operación.
- La elevación está por debajo de los 3.650 m, aproximadamente.
- La temperatura ambiente es moderada.
- El remolque no está conectado.
- Si selecciona los modos Normal, Eco, Nieve/Mojado o Pasto/Grava/Nieve.
- No está en 4H o 4L.
- No ha seleccionado el modo de cambio Manual.
- El control de descenso en una pendiente no está activo.
- No ha seleccionado los modos Arrastre de remolque, Deportivo ni Lodo/Surcos.
- Se presiona a la vez el pedal del acelerador y el pedal del freno.
- Se desabrocha el cinturón de seguridad del conductor o la puerta del conductor está abierta o mal cerrada.
- El vehículo está en movimiento.
- El compartimiento interior no cumple con el ajuste de comodidad del usuario cuando el aire acondicionado o la calefacción están encendidos.
- Se podrían empañar las ventanas y el aire acondicionado está encendido.
- Las condiciones de operación de la batería no son las óptimas.
- Excedió el tiempo máximo de apagado del motor.
- Cuando se presiona el botón de arranque-paro automático con el motor parado automáticamente.
- El desempañador delantero se cambia al ajuste máximo.
- Cuando cambie a estacionamiento (P), el motor volverá a arrancar.

Nota: *Tenga en cuenta que al estar en modo Deportivo se puede activar presionando el botón arranque-paro automático.*



La luz indicadora de Auto-arranque-paro de color verde se enciende en el tablero de instrumentos para indicar cuando se produce un paro automático del motor.



Si el tablero de instrumentos está equipado con una luz gris indicadora de arranque-paro automático, esta se enciende cuando la función de detención automática del motor no se encuentra disponible debido a que no se haya cumplido una de las condiciones mencionadas anteriormente.

Rearranque automático del motor

Cualquiera de las siguientes condiciones provocará el rearranque automático del motor:

- No ha quitado el pie del pedal del freno.
- Se presiona el pedal del acelerador.

Cualquiera de las condiciones indicadas a continuación podría provocar el rearranque automático del motor:

- Se aumenta la velocidad del ventilador del soplador o se cambia la temperatura en el sistema de control de clima.
- Hay un accesorio eléctrico encendido o enchufado.

Nota: *Puede notar que el ventilador de control de clima del asiento fluctúa durante un rearranque automático.*

Desactivación de arranque-para automático



Presione el botón arranque-para automático de la consola central para apagar el sistema. Se encenderá la luz indicadora del botón. La desactivación con el botón dura solo 1 ciclo de llave. Presione nuevamente el botón para restablecer la función de arranque-para automático.

Nota: Si se muestra el mensaje *Cambiar a estacionamiento (P)*, *Volver a arrancar el motor* y la luz indicadora de arranque-para automático de color ámbar parpadea, esto indica que el re arranque automático no estará disponible. Debe volver a arrancar el vehículo manualmente. Ver **Pantallas de información** (página 111).

Si el vehículo está en un estado de arranque-para automático con el motor apagado, cambiar de manejo (D) a reversa (R) no producirá un re arranque si no presiona el pedal del freno. Aparece el mensaje *Arranque-para automático*, pisar el freno para arrancar el motor. Debe presionar el pedal del freno dentro de 60 segundos o el sistema le pide que cambie a estacionamiento (P) y vuelva a arrancar el vehículo manualmente.

Combustible y llenado

PRECAUCIONES DE SEGURIDAD



ALERTA: No llene en exceso el tanque de combustible. La presión en un tanque excesivamente lleno puede causar fugas y aumentar las probabilidades de derrame de combustible e incendio.



ALERTA: El sistema de combustible puede estar bajo presión. Si escucha un silbido cerca de la puerta de llenado de combustible, no cargue combustible hasta que el sonido se detenga. De lo contrario, se podría derramar combustible, pudiendo ocasionar serias lesiones personales.



ALERTA: Los combustibles pueden causar heridas serias o la muerte si se usan o se manejan de modo indebido.



ALERTA: El combustible puede contener benceno, que es un agente cancerígeno.



ALERTA: Al abastecerse de combustible, apague siempre el motor y nunca permita la presencia de chispas ni llamas cerca de la válvula de llenado del tanque de combustible. Nunca fume ni use el teléfono celular mientras carga combustible. El vapor de combustible es extremadamente peligroso en ciertas condiciones. Evite inhalar gases en exceso.

Siga estas pautas al recargar combustible:

- Apague cualquier artículo de tabaquería y/o llama al descubierto antes de abastecer de combustible el vehículo.
- Siempre apague el motor antes de recargar combustible.
- Los combustibles para automóviles son tóxicos y pueden ser mortales si son ingeridos. El combustible es muy tóxico y si se ingiere, puede causar la muerte o lesiones permanentes. Si ingiere combustible, llame inmediatamente a un médico, incluso si no presenta síntomas inmediatos. Los efectos tóxicos del combustible pueden tardar horas en aparecer.
- Evite inhalar los vapores de combustible. Inhalar vapor de combustible puede provocar irritación en los ojos y las vías respiratorias. En casos graves, la respiración excesiva o prolongada de vapor de combustible puede causar enfermedades graves y lesiones permanentes.
- Evite el contacto del combustible con los ojos. Si se salpica combustible en los ojos, quítese inmediatamente los lentes de contacto (si los usa), lávese con agua durante 15 minutos y busque atención médica. Si no busca atención médica adecuada puede sufrir lesiones permanentes.

Combustible y llenado

- Los combustibles pueden ser dañinos si se absorben a través de la piel. Si se salpica combustible en la piel o la ropa, o bien ambos, quítese de inmediato la ropa contaminada y lávese minuciosamente la piel con agua y jabón. El contacto reiterado o prolongado de la piel produce irritación de la piel.
- Tenga especial cuidado si está tomando Antabuse u otras formas de Disulfiram para el tratamiento del alcoholismo. Inhalar vapores de combustible puede causar una reacción adversa, lesiones personales o enfermedades graves. Llame de inmediato a un médico si sufre cualquier reacción adversa.

CALIDAD DEL COMBUSTIBLE

Selección del combustible correcto



E16153

Su vehículo está diseñado para funcionar con gasolina sin plomo del tipo normal con un octanaje mínimo 93 Octanos.

Siempre utilizar combustible sin plomo. Al menos el octanaje mínimo de funcionamiento es de 93 Octanos. El uso de estos combustibles podría provocar daño en el motor que la garantía del vehículo no cubrirá.

Para obtener un mejor rendimiento general del vehículo y del motor, se recomienda utilizar combustible premium con un octanaje de 91 o mayor. El rendimiento obtenido al utilizar combustible premium se percibe mejor en climas calurosos al igual que otras condiciones, por ejemplo, al arrastrar un remolque. Ver **Remolque** (página 282).

No se preocupe si a veces el motor tiene leves detonaciones. Sin embargo, si el motor presenta detonaciones fuertes cuando utiliza combustible del octanaje recomendado, comuníquese con un distribuidor autorizado a fin de evitar daños en el motor.

Recomendamos el uso de Top Tier Detergent Gasoline (cuando esté disponible) para ayudar a minimizar los depósitos en el motor y mantener el rendimiento óptimo del vehículo y del motor. Para obtener información adicional, consulte www.toptiergas.com.

Nota: *El uso de cualquier combustible para el cual el auto no fue diseñado puede afectar negativamente el sistema de control de emisiones, ocasionar una pérdida de rendimiento del vehículo y causar daños al motor, lo cual puede no estar cubierto en su Garantía.*

No use:

- Combustible Diesel.
- Combustibles que contengan queroseno o parafina.
- Combustibles que contengan más del 15 % de etanol ni combustible E85.
- Combustibles que contengan metanol.
- Combustibles que contengan aditivos metálicos, incluidos los compuestos con base de manganeso.

Combustible y llenado

- Combustibles que contengan aditivos con elevador de octanos, metilciclopentadienil tricarbonil manganeso (MMT).
- Combustible con plomo, ya que el uso de este combustible está prohibido por la ley.

El uso de combustibles con compuestos metálicos, como metilciclopentadienil tricarbonil manganeso (comúnmente conocido como MMT), que es un aditivo de combustible en base a manganeso, afectará negativamente el rendimiento del motor y afectará el sistema de control de emisiones.

UBICACIÓN DEL EMBUDO DE LLENADO DE COMBUSTIBLE

El embudo de la toma de combustible se encuentra en la bandeja de almacenamiento de la rueda de repuesto.

FUNCIONAMIENTO SIN COMBUSTIBLE

Quedarse sin combustible puede provocar daños que la garantía del vehículo no cubre.

Si el vehículo se queda sin combustible:

- Agregue un mínimo de 5 L de combustible para volver a arrancar el motor.
- Es posible que deba alternar de desactivado a activado varias veces después de agregar combustible, para permitir que el sistema bombee el combustible desde el tanque hasta el motor. Cuando vuelva a arrancar, el tiempo de giro del motor toma unos segundos más que lo normal.

Nota: Si el vehículo se queda sin combustible en una pendiente pronunciada, podría necesitar más combustible.

Carga un recipiente de combustible portátil



ALERTA: El flujo de combustible a través de una boquilla de bomba de combustible puede producir electricidad estática. Esto puede causar un incendio si está llenando un contenedor de combustible no conectado a tierra.

Siga las pautas a continuación a fin de evitar la acumulación de cargas electrostáticas, las que pueden producir chispas, al rellenar recipientes de combustible no conectados a tierra:

- Use solamente un recipiente de combustible aprobado para transferir combustible al vehículo. Coloque el contenedor en el suelo durante la recarga.
- No llene un recipiente de combustible cuando este se encuentre dentro del vehículo (incluida el área de carga).
- Mantenga la boquilla de la bomba de combustible en contacto con el recipiente mientras lo llena.
- No use un dispositivo que mantenga la palanca de la boquilla de la bomba de combustible en la posición de llenado.

Recargar combustible desde un recipiente portátil



ALERTA: No inserte ni la boquilla de un recipiente de combustible ni embudos de posventa en el cuello de llenado de combustible. Esto puede dañar el cuello de llenado del sistema de combustible o su sello y provocar que fluya combustible al suelo.

Combustible y llenado



ALERTA: No intente abrir por la fuerza el sistema de combustible sin tapón con objetos extraños. Esto podría dañar el sistema de combustible y su sello, y provocar lesiones a usted o a otros.



ALERTA: No elimine el combustible en el sistema de desecho doméstico o el alcantarillado público. Use una instalación de desecho de desperdicios autorizados.

Cuando recargue el tanque de combustible del vehículo desde un recipiente de combustible, utilice el embudo de llenado de combustible que se incluye con el vehículo. Ver **Ubicación del embudo de llenado de combustible** (página 180).

Nota: *No use embudos de posventa, ya que es posible que no funcionen con el sistema de combustible sin tapón y pueden dañarlo.*

Al rellenar el tanque de combustible del vehículo desde un contenedor de combustible, haga lo siguiente:

1. Abra completamente la puerta de la toma de combustible.
2. Inserte completamente el embudo de llenado de combustible en el orificio de la toma de combustible.



E157452

3. Agregue combustible a su vehículo desde el contenedor de combustible.
4. Retire el embudo de la toma de combustible.
5. Cierre completamente la puerta de la toma de combustible.
6. Limpie el embudo de llenado de combustible y guárdelo en el vehículo o deséchelo adecuadamente.

Nota: *Puede adquirir embudos adicionales en un distribuidor autorizado si decide eliminar el embudo.*

Combustible y llenado

LLENADO

Descripción general del sistema de reabastecimiento

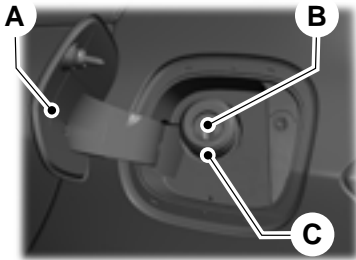

E267248

- A Puerta de la toma de combustible.
- B Válvula de llenado del tanque de combustible.
- C Tubo de llenado del tanque de combustible.

Es posible que el vehículo no tenga tapón de llenado del tanque de combustible.

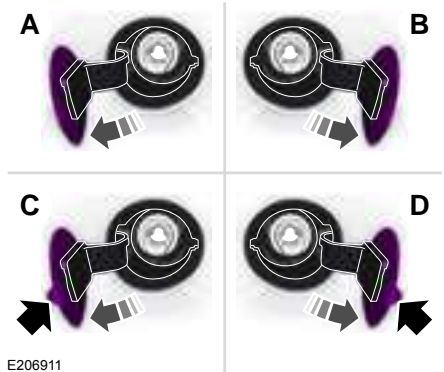



E206911

- A Lado izquierdo. Para abrir la puerta de la toma de combustible, oprima el centro del borde trasero de la puerta de la toma de combustible y luego suéltelo.
- B Lado derecho. Para abrir la puerta de la toma de combustible, oprima el centro del borde trasero de la puerta de la toma de combustible y luego suéltelo.
- C Lado izquierdo. Tire la parte posterior de la puerta de la toma de combustible para abrirla.
- D Lado derecho. Tire la parte posterior de la puerta de la toma de combustible para abrirla.

Combustible y llenado

Al reabastecer el vehículo:

 **ALERTA:** Al reabastecer, apague siempre el motor y nunca permita la presencia de chispas ni llamas cerca de la válvula de llenado del tanque de combustible. Nunca fume ni use el teléfono celular mientras carga combustible. El vapor de combustible es extremadamente peligroso en ciertas condiciones. Evite inhalar gases en exceso.

 **ALERTA:** El sistema de combustible podría estar bajo presión. Si escucha un silbido cerca de la puerta de llenado de combustible, no cargue combustible hasta que el sonido se detenga. De lo contrario, se podría derramar combustible, pudiendo ocasionar lesiones personales graves.

 **ALERTA:** No abra por la fuerza la válvula de llenado del tanque de combustible. Esto podría dañar el sistema de combustible. De no seguir estas instrucciones, se podría producir un incendio, lesiones o la muerte.

 **ALERTA:** No extraiga la boquilla de la bomba de combustible de su posición de totalmente insertada durante la recarga de combustible.

 **ALERTA:** Deje de reabastecer combustible cuando la boquilla de la bomba de combustible se cierre por primera vez. Si no se siguen estas indicaciones, se llenará el espacio de expansión en el tanque de combustible y podría ocasionarse el desborde del combustible.

 **ALERTA:** No llene en exceso el tanque de combustible. La presión en un tanque excesivamente lleno puede causar fugas y aumentar las probabilidades de derrame de combustible e incendio.

 **ALERTA:** Espere al menos cinco segundos antes de quitar la boquilla de la bomba de combustible para que el combustible residual se drene al tanque de combustible.

1. Abra completamente la puerta de la toma de combustible.
2. Seleccione la boquilla de la bomba de combustible correcta para su vehículo.

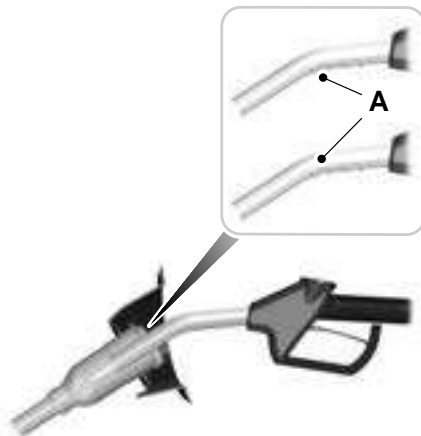

E139202

3. Inserte la boquilla de la bomba de combustible hasta la primera muesca de la boquilla A. Mantenga apoyada la boquilla de la bomba de combustible sobre el tubo de llenado del tanque de combustible.

Combustible y llenado

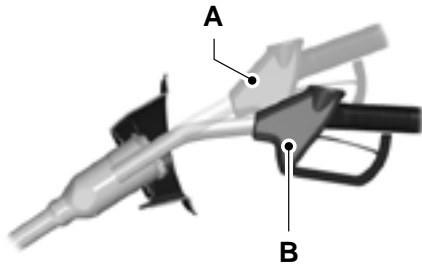

4. Sostenga la boquilla de la bomba de combustible en la posición B al reabastecer combustible. Si sostiene la boquilla de la bomba de combustible en la posición A podría verse afectado el flujo de combustible y la boquilla de la bomba de combustible podría cerrarse antes de que el tanque de combustible esté lleno.

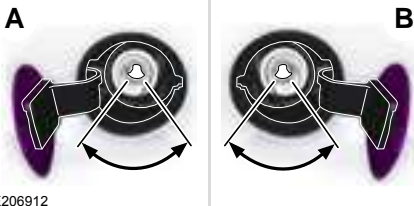

5. Accione la boquilla de la bomba de combustible dentro de la zona mostrada.

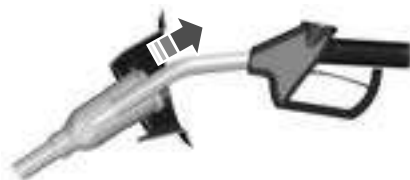

6. Cuando termine de reabastecer combustible, levante ligeramente la boquilla de la bomba de combustible y extráigala lentamente.
7. Cierre completamente la puerta de la toma de combustible.

No intente arrancar el motor si cargó el tanque de combustible con el combustible incorrecto. El uso de combustible incorrecto podría provocar daños que la garantía del vehículo no cubre. Solicite inmediatamente la revisión del vehículo.

Advertencia del sistema de reabastecimiento (Si está equipado)

Si la válvula de llenado del tanque de combustible no se cierra completamente, puede aparecer un mensaje en la pantalla de información.

Mensaje
Revisar la entrada de llenado de combustible

Si aparece el mensaje, realice lo siguiente:

1. Detenga el vehículo tan pronto como sea seguro hacerlo y apague el motor.
2. Cambie a estacionamiento (P) o a neutra (N).
3. Aplique el freno de estacionamiento.
4. Abra completamente la puerta de la toma de combustible.
5. Revise la válvula de llenado del tanque de combustible en busca de residuos que puedan limitar su movimiento.
6. Elimine los residuos de la válvula de llenado del tanque de combustible.

Combustible y llenado

7. Inserte completamente una boquilla de la bomba de combustible o el embudo de la toma de combustible proporcionado con su vehículo en el tubo de llenado de combustible. Ver **Ubicación del embudo de llenado de combustible** (página 180). Esta acción debería quitar todo residuo que esté evitando el cierre correcto de la válvula de llenado del tanque de combustible.
8. Retire la boquilla de la bomba de combustible o el embudo de la toma de combustible del tubo de llenado de combustible.
9. Cierre completamente la puerta de la toma de combustible.

Nota: *Es posible que el mensaje no se restablezca inmediatamente. Si el mensaje sigue apareciendo y se enciende una luz de advertencia, pida que revisen el vehículo lo antes posible.*

CONSUMO DE COMBUSTIBLE

Capacidad anunciada

La capacidad anunciada es la cantidad máxima de combustible que se puede agregar al tanque de combustible cuando el indicador de combustible indica vacío. Ver **Capacidades y especificaciones** (página 377).

Además, el tanque de combustible contiene una reserva de vacío. La reserva de vacío es una cantidad de combustible que no se especifica y que queda en el tanque de combustible cuando el indicador de combustible señala vacío.

Nota: *La cantidad de combustible en la reserva de vacío varía y no se puede confiar en ella para aumentar la capacidad de manejo.*

Llenado del tanque de combustible

Para obtener resultados concretos al recargar combustible:

- Apague el encendido antes de llenar con combustible; se obtendrá una lectura inadecuada si el motor queda funcionando.
- Use la misma velocidad de llenado (baja - media - alta) cada vez que llene el tanque.
- No permita más de un corte automáticos cuando recargue combustible.

Los resultados son más precisos cuando el método de llenado es constante.

Cálculo de la economía de combustible

Su vehículo calcula las cantidades de ahorro de combustible mediante la función de promedio de combustible de la computadora de viaje. Ver **Pantallas de información** (página 111).

La primera 1.500 km de conducción es el período de asentamiento del motor. Se obtendrá una medida más precisa después de 3.000 km.

1. Llene el tanque de combustible por completo y anote la lectura inicial del odómetro. Ver **Llenado** (página 182).
2. Cada vez que llene el tanque de gasolina agregada.
3. Después de llenar al menos tres veces el tanque de combustible, llénelo y registre la lectura actual del odómetro.
4. Reste la lectura inicial del odómetro de la lectura actual.

Combustible y llenado

Para calcular el consumo de combustible L/100 km (litros por 100 kilómetros), multiplique los litros utilizados por 100 y luego divídalos por los kilómetros recorridos. Para calcular el consumo de combustible MPG (millas por galón), divida las millas recorridas por los galones utilizados.

Mantenga un registro durante al menos un mes y anote el tipo de manejo, por ejemplo, en ciudad o carretera. Esto proporciona una estimación precisa de la economía de combustible del vehículo en las condiciones actuales de conducción. Mantener registros durante el verano y el invierno muestra la forma en que la temperatura afecta el ahorro de combustible.

Condiciones

- Cargar demasiado el vehículo reduce el ahorro de combustible.
- El transporte de peso innecesario en el vehículo puede reducir la economía del combustible.
- Evite agregarle accesorios que aumentan la resistencia aerodinámica al vehículo, como deflectores de insectos, aditamento de carga para el toldo, portaesquíes y parrillas para bicicletas.
- El uso de combustible mezclado con alcohol puede reducir la economía de combustible.
- La economía del combustible puede disminuir con temperaturas más bajas.
- La economía del combustible puede disminuir al conducir distancias cortas.
- Obtendrá una mejor economía del combustible al conducir en terrenos planos en lugar de hacerlo en terrenos con subidas y bajadas.

Control de emisiones del motor

LEGISLACIÓN RELACIONADA CON LA EMISIÓN DE GASES



ALERTA: No retire ni altere el revestimiento del piso del equipo original ni el aislamiento entre este y el piso metálico del vehículo. El revestimiento del piso y el aislamiento protegen a los ocupantes del vehículo del calor y del ruido del motor y del sistema de escape. En vehículos sin el aislamiento del revestimiento del piso del equipo original, no transporte pasajeros de manera que permita el contacto prolongado de la piel con el piso metálico. Si no acata estas instrucciones, podría provocar un incendio y sufrir lesiones personales.

Las leyes federales de los EE. UU. y algunas leyes estatales prohíben desmontar o inutilizar los componentes de los sistemas de control de emisiones. Es probable que en Canadá existan leyes federales o provinciales similares. No aprobamos realizar modificaciones en el vehículo sin consultar primero las leyes vigentes.



La manipulación de los sistemas de control de emisiones, que incluye los sensores relacionados o el sistema de inyección de líquido de escape Diesel (DEF), puede provocar pérdida de potencia del motor y el encendido de la luz de revisión del motor a la brevedad.

Manipulación del sistema de control de ruido

Las leyes federales prohíben los siguientes actos:

- La extracción o la inutilización por parte de cualquier persona que no sea con fines de mantenimiento.
- La reparación o el reemplazo de cualquier dispositivo o elemento del diseño incorporado en cualquier vehículo nuevo con el fin de controlar el ruido antes de su venta o entrega al comprador final o mientras está en uso.
- El uso del vehículo después de que alguien retira o inutiliza cualquier dispositivo o elemento del diseño.

Agencia de Protección Ambiental de los EE. UU. considera como alteraciones se encuentran las siguientes:

- Desmontaje del manto del cofre, amortiguadores de protección de la salpicadera, barreras de protección de la salpicadera, protectores de ruido de la parte inferior de la carrocería o material amortiguador acústico.
- Alteración o inutilización del regulador del régimen del motor con el fin de permitir que el régimen del motor exceda las especificaciones del fabricante.

Si el motor no arranca, arranca con problemas, experimenta una disminución en el rendimiento, experimenta exceso de consumo de combustible o produce humo del escape excesivo, compruebe lo siguiente:

- Una manguera del sistema de toma de aire tapada o desconectada.
- Un elemento del filtro de aire del motor tapado.
- Verifique si hay agua en el separador de agua y filtro de combustible.

Control de emisiones del motor

- Verifique si hay un filtro de combustible obstruido.
- Combustible contaminado.
- Revise si hay aire en el sistema de combustible a causa de conexiones sueltas.
- Verifique si hay una manguera del sensor abierta o perforada.
- Nivel de aceite del motor incorrecto.
- Combustible incorrecto para las condiciones meteorológicas.
- Viscosidad del aceite incorrecta para las condiciones meteorológicas.

Nota: Algunos vehículos cuentan con un filtro de combustible de por vida que está integrado al tanque de combustible. No es necesario realizarles mantenimiento periódico ni reemplazarlos.

Nota: Si estas revisiones no lo ayudan a corregir el problema, haga revisar su vehículo cuanto antes.

Garantía de emisiones de ruido, alteraciones prohibidas y mantenimiento

El 1 de enero de 1978, se hizo efectiva la norma federal que rige las emisiones de ruidos en camiones con un peso bruto del vehículo (GVWR) mayor que 4.536 kg. Los enunciados anteriores relacionados con las alteraciones prohibidas y el mantenimiento, y la garantía de emisiones de ruido que se encuentra en el Manual de garantías se aplican a cabinas con chasis completo con un GVWR mayor que 4.536 kg.

CONVERTIDOR CATALÍTICO



ALERTA: No estacione, no deje en marcha lenta ni maneje el vehículo sobre pasto seco u otras superficies secas. El sistema de emisión de gases calienta el compartimento del motor y el sistema de escape, lo cual crea riesgo de incendio.



ALERTA: La temperatura de operación normal del sistema de escape es muy alta. Nunca trabaje en las cercanías de piezas del sistema de escape ni las repare mientras no se hayan enfriado. Tenga especial cuidado al trabajar en las cercanías del convertidor catalítico. El convertidor catalítico se calienta hasta alcanzar una temperatura muy alta después de que el motor haya funcionado durante solo un breve período y permanece caliente hasta que el motor se haya apagado.



ALERTA: Las fugas del escape pueden provocar el ingreso de gases dañinos y potencialmente letales al compartimento de pasajeros. Si huele a gases de escape dentro de su vehículo, solicite la inspección inmediata de su vehículo. No maneje si percibe olor de gases de escape.

Su vehículo está equipado con diversos componentes de control de emisiones y un convertidor catalítico que permite que cumpla con las normas de emisiones de escape aplicables.

Control de emisiones del motor

Para asegurarse de que el convertidor catalítico y los demás componentes de control de emisión de gases sigan funcionando correctamente:

- No haga girar el motor por más de 10 segundos a la vez.
- No intente hacer funcionar el motor con un cable de bujía desconectado.
- No empuje o remolque su vehículo para arrancarlo. Use los cables pasacorriente. Ver **Arranque con puente del vehículo** (página 294).
- Use solo el combustible especificado.
- No apague el encendido cuando el vehículo está en movimiento.
- Evite quedarse sin combustible.
- Lleve a cabo los puntos mencionados en la información de mantenimiento programado de acuerdo con el programa especificado.

Nota: *Es posible que la garantía del vehículo no cubra este tipo de daño en los componentes.*

Las indicaciones de mantenimiento programado mencionados en la información de mantenimiento programado son esenciales para la vida útil y el rendimiento de su vehículo y de su sistema de emisión de gases.

Si usa piezas que no sean Ford, Motorcraft o autorizadas por Ford para los reemplazos de mantenimiento o para el servicio de componentes que afecten el control de emisión de gases, dichas piezas que no son Ford deben ser equivalentes a las piezas de Ford Motor Company originales en cuanto a rendimiento y durabilidad.

El encendido del indicador Servicio del motor a la brevedad, la luz de advertencia del sistema de carga o la luz de advertencia de temperatura, las fugas de líquido, los olores extraños, el humo o la pérdida de potencia del motor, podrían indicar que el sistema de control de emisión de gases no está funcionando correctamente.

Un sistema de escape dañado o con fallas puede permitir que los gases de escape ingresen al vehículo. Lleve a inspeccionar y reparar de inmediato el sistema de escape dañado o con fallas.

No efectúe cambios no autorizados en el vehículo o el motor. Por ley, los propietarios de vehículos y las personas que fabriquen, reparen, revisen, vendan, renten, comercialicen o supervisen una flotilla de vehículos, no están autorizados para quitar intencionalmente un dispositivo de control de emisión de gases ni para impedir su funcionamiento. En la calcomanía de información sobre el control de emisión de gases del vehículo, que se encuentra en o cerca del motor, está la información acerca del sistema de emisión de gases de su vehículo. Esta etiqueta también incluye la cilindrada del motor.

Consulte la información sobre la garantía para obtener más detalles.

Diagnóstico a bordo (OBD-II)

Su vehículo tiene una computadora conocida como sistema de diagnóstico a bordo (OBD-II) que monitorea el sistema de control de emisión de gases del motor. Este sistema protege el medioambiente, asegurando que su vehículo siga cumpliendo con las normas gubernamentales de emisiones de gases. El sistema OBD-II además ayuda a un técnico de servicio a prestar la asistencia adecuada a su vehículo.

Control de emisiones del motor



Cuando el indicador Servicio del motor a la brevedad se enciende, el sistema OBD-II ha detectado una falla. Las fallas temporales pueden causar que el indicador Servicio del motor a la brevedad se ilumine. Por ejemplo:

1. El vehículo se quedó sin combustible—el motor puede presentar una falla de encendido o funcionar de forma deficiente.
2. El combustible es de mala calidad o contiene agua—el motor puede presentar una falla de encendido o funcionar de forma deficiente.
3. Es posible que el orificio de llenado de combustible no se haya cerrado correctamente. Ver **Llenado** (página 182).
4. Manejar en agua profunda—el sistema eléctrico podría estar húmedo.

Usted puede corregir estos desperfectos temporales llenando el tanque de combustible con combustible de alta calidad, cerrando firmemente el orificio de llenado de combustible o permitiendo que el sistema eléctrico se seque. Después de tres ciclos de manejo sin que se presenten estos u otros desperfectos temporales, el indicador de servicio del motor a la brevedad debe permanecer apagado la próxima vez que arranque el motor. Un ciclo de manejo consta de un encendido del motor frío seguido de un manejo combinado en la carretera o en la ciudad. No se requiere un servicio adicional del vehículo.

Si el indicador Servicio del motor a la brevedad permanece encendido, haga revisar su vehículo a la brevedad posible. A pesar de que algunos desperfectos detectados por el OBD-II pueden no tener síntomas claros, si continúa manejando con el indicador Servicio del motor a la

brevidad encendido puede generar aumentos de emisiones, reducir el rendimiento del combustible, disminuir la suavidad de funcionamiento del motor y de la transmisión, y ocasionar reparaciones más costosas.

Disponibilidad para prueba de inspección y mantenimiento (I/M)

Algunos gobiernos estatales, provinciales y locales tienen programas de Inspección/Mantenimiento (I/M) para revisar el equipo de control de emisiones del vehículo. No aprobar esta inspección puede impedir que obtenga un registro del vehículo.



Si el indicador Servicio del motor a la brevedad está encendido o si el foco no funciona, es posible que el vehículo necesite revisión. Consulte Diagnóstico a bordo

Es posible que el vehículo no pase la prueba de I/M si el indicador de servicio del motor a la brevedad está encendido o no funciona correctamente (el bulbo está fundido) o si el sistema OBD-II determina que algunos de los sistemas de control de emisiones no se han supervisado adecuadamente. En este caso, el vehículo no está listo para la prueba de I/M.

Si el motor o la transmisión del vehículo acaban de ser revisado o si la batería se ha descargado o se ha reemplazado recientemente, es posible que el sistema OBD-II indique que el vehículo no está listo para la prueba de I/M. Para determinar si el vehículo está listo para la prueba de VV, gire la llave de encendido a la posición de activado durante 15 segundos sin arrancar el motor. Si el indicador Servicio del motor a la brevedad destella ocho veces, significa que el vehículo no está listo para la prueba de I/M; si el indicador Servicio del motor a la brevedad permanece encendido, significa que el vehículo está listo para la prueba de I/M.

Control de emisiones del motor

El sistema OBD-II verifica el sistema de control de emisiones durante manejo normal. Una revisión completa puede tardar varios días.

Si el vehículo no está listo para la prueba de I/M, puede realizar el siguiente ciclo de manejo que consta de un manejo combinado en carretera y ciudad:

1. 15 minutos de manejo sin paradas en una autopista o carretera, seguidos de 20 minutos de manejo con frenadas y arranques con al menos cuatro períodos en neutral de 30 segundos.
2. Permita que el vehículo se asiente por al menos ocho horas con el encendido desactivado. Luego, arranque el vehículo y complete el ciclo de manejo anterior. El vehículo deber calentarse a su temperatura normal de funcionamiento. Una vez que arranca, no apague el vehículo hasta que el ciclo de manejo anterior esté completo.

Si el vehículo aún no está listo para la prueba de I/M, necesita repetir el ciclo de manejo anterior.

Caja de velocidades

TRANSMISIÓN AUTOMÁTICA

 **ALERTA:** Aplique siempre el freno de estacionamiento a fondo y asegúrese de cambiar a estacionamiento (P). De no seguir estas instrucciones, se podrían producir lesiones o la muerte.

 **ALERTA:** No aplique el pedal del freno y el pedal del acelerador simultáneamente. Si aplica ambos pedales de manera simultánea durante más de unos segundos, se limitará el rendimiento del motor, lo que puede tener como consecuencia dificultad para mantener la velocidad en el tránsito y puede causar lesiones graves.

Nota: Es posible que no pueda salir de estacionamiento (P) hasta que la llave de acceso inteligente se encuentre dentro del vehículo.

Comprensión de las posiciones del selector de la transmisión

Su vehículo está equipado con un cambiador de transmisión electrónica. El selector de la transmisión se encuentra en la consola central.



E227917

- P Estacionamiento.
- R Reversa.
- N Neutral.
- D Manejo.
- M Manual.

El tablero de instrumentos muestra el engrane actual.

Estacionamiento (P)

Con la transmisión en estacionamiento (P), el vehículo bloquea la transmisión y no deja que giren las ruedas. Siempre detenga completamente el vehículo antes de ponerlo y sacarlo de estacionamiento (P).

Cuando apaga el encendido, el vehículo se cambia a estacionamiento (P). Si apaga el encendido mientras el vehículo se encuentra en movimiento, la transmisión primero cambia a neutral (N) hasta que alcance una velocidad de menos de 5 km/h y luego cambia a estacionamiento (P).

Caja de velocidades

El freno de estacionamiento eléctrico se puede aplicar cuando cambia a estacionamiento (P) sin presionar por completo el pedal del freno. El freno de estacionamiento eléctrico se aplica cuando cambia a estacionamiento (P) en pendientes grandes. El freno de estacionamiento eléctrico se libera con la función de liberación automática o manualmente como se describe en la sección Liberación del freno de estacionamiento eléctrico. Ver **Freno de estacionamiento eléctrico** (página 206).

Nota: *se escucha un tono de advertencia cuando abre la puerta del conductor sin haber colocado el selector de la transmisión en estacionamiento (P).*

Reversa (R)

Con la palanca selectora de la transmisión en reversa (R), el vehículo se mueve hacia atrás. Siempre detenga completamente el vehículo antes de colocar o quitar reversa (R).

Neutral (N)

Con el selector de la transmisión en neutra (N), puede arrancar el vehículo y este puede desplazarse libremente. Mantenga presionado el pedal del freno mientras está en esta posición.

Manejo (D)

Manejo (D) es la posición normal de manejo para lograr el máximo rendimiento del combustible y suavidad. Mueva el selector de la transmisión a manejo (D) para que el vehículo pueda avanzar y cambiar automáticamente entre las marchas hacia adelante.

La caja de cambios seleccionará la marcha adecuada para un rendimiento óptimo en función de la temperatura ambiente, la pendiente del camino, la carga del vehículo y las maniobras del conductor.

Modo manual (M)

Con el selector de la transmisión en manual (M), el conductor puede realizar cambios ascendentes o descendentes. Después de seleccionar el botón manual (M), mientras el selector de rango de la transmisión está en la posición Manejo (D), podrá seleccionar la marcha deseada con los botones de cambios en el volante de dirección. Consulte Cómo funciona la transmisión SelectShift Automatic™ más adelante en esta sección.

Para salir del modo manual presione el botón manual (M) en el selector de la transmisión.

Regreso automático a estacionamiento

Nota: *Esta característica no funciona cuando su vehículo está en modo Permanecer en neutral o Remolque en neutral.*

La transmisión regresa a estacionamiento (P) si ocurre alguna de las siguientes situaciones:

- Se desactiva el encendido.
- Se abre la puerta del conductor cuando el cinturón de seguridad no está abrochado.
- La puerta del conductor se abre y usted desabrocha su cinturón de seguridad.

Si apaga el encendido cuando el vehículo se encuentra en movimiento, este cambia a neutral (N) hasta que se reduzca la velocidad lo suficiente para cambiar a estacionamiento (P).

Caja de velocidades

Nota: Es posible que esta característica no funcione correctamente si el interruptor de puerta entreabierto está fallando. Consulte con un distribuidor autorizado si el indicador de puerta entreabierto no se enciende cuando abre la puerta del conductor, si el indicador se enciende con la puerta del conductor cerrada o si el mensaje de que la transmisión no está en Estacionamiento continuará apareciendo cuando el cambiador ya se haya colocado en (R), (N) o (D) y la puerta del conductor permanece cerrada.

Modo Permanecer en neutral

Nota: El modo permanecer en neutral es un estado temporal del vehículo que funciona cuando el motor se encuentra en funcionamiento o apagado. Una vez en este modo, se debe mantener un voltaje suficiente en la batería o el vehículo vuelve a estacionamiento. Si la función se deja activa por un lapso de tiempo prolongado cuando el motor está apagado.

Si no se sigue esta instrucción, el vehículo podría sufrir daños que la garantía no cubre.

Nota: Al ingresar a un sistema de lavado automático de automóviles, siempre hágalo en modo Permanecer en neutral. El modo Permanecer en neutral debe estar activado si sale del vehículo antes de ingresar al lavado de automóviles.

Permanecer por un período prolongado en modo permanecer en neutra podría ocasionar una disminución del voltaje de la batería a un nivel tal que el vehículo ya no podría arrancar.

No remolque el vehículo en este modo.

Con el selector de la transmisión en modo Permanecer en neutral, puede arrancar el vehículo y este puede desplazarse libremente.

Para ingresar al modo permanecer en neutral, realice lo siguiente:

1. Detenga totalmente el vehículo.
2. Cambie a neutral (N).

Nota: En la pantalla de información aparece el mensaje Presione M para ingresar al modo Permanecer en neutral.

3. Presione el botón manual (M) dentro de cinco segundos después de cambiar a neutral.

Nota: En la pantalla de información aparece el mensaje de confirmación de modo Permanecer en neutral cuando el vehículo se ha colocado en modo permanecer en neutral y el botón neutral (N) en el selector de la transmisión destella lentamente.

Para salir del modo Permanecer en neutral, presione el pedal del freno y cambie a Estacionamiento, o bien arranque el motor y aplique los frenos para cambiar a otro rango de manejo (D o R).

Modo de remolque (Si está equipado)

 Para activar el modo de remolque, use el interruptor de modo de manejo en la consola central. Ver **Selección de un modo de manejo** (página 272).

Cuando el sistema se activa, la luz indicadora se enciende y en el tablero de instrumentos aparece un mensaje. Seleccione un modo diferente para desactivar el sistema.

Caja de velocidades

La función de modo de remolque:

- Hace cambios ascendentes a regímenes del motor más altos para reducir la frecuencia de cambios de la transmisión.
- Proporciona frenado del motor en todas las marchas hacia adelante, lo que reduce la velocidad del vehículo y lo ayuda a controlarlo al descender una pendiente.
- Dependiendo de las condiciones de manejo y de carga, la transmisión podría hacer cambios descendentes, reducir y controlar la velocidad del vehículo cuando baja una colina, sin presionar el pedal del acelerador. La magnitud del frenado mediante cambios descendentes suministrada varía según la fuerza con la que se pisa el pedal del freno.

La función de modo de remolque mejora el funcionamiento de la transmisión cuando se arrastra un remolque o se transportan cargas pesadas. Todas las velocidades de la transmisión están disponibles cuando se usa el modo de remolque.

Transmisión SelectShift Automatic™

Su vehículo está equipado con transmisión automática SelectShift, la cual le permite cambiar a velocidades ascendentes o descendentes (sin embrague) según lo desee.

Con el fin de evitar que las RPM del motor sean demasiado bajas, lo cual podría hacer que este se cale, SelectShift continúa realizando automáticamente algunos cambios descendentes si ha determinado que usted no lo ha hecho a tiempo. Aunque SelectShift realiza ciertos cambios

descendentes, de todos modos tiene la posibilidad de efectuar cambios descendentes en cualquier momento, siempre que SelectShift determine que no se producirán daños en el motor debido a revoluciones excesivas.

Nota: El motor se puede dañar si mantiene revoluciones excesivas del motor sin pasar a otro cambio.

Nota: Los vehículos pueden tener controles en el volante de dirección o en la palanca de cambios.

Tire la palanca + en el volante de dirección o presione el botón + en la palanca de cambios para activar SelectShift.

- Jale la palanca derecha (+) para realizar un cambio ascendente.
- Tire la palanca izquierda (-) para realizar un cambio descendente.



SelectShift en manejo (D):

- Proporciona un modo manual temporal para realizar maniobras más exigentes, en las que se necesita control adicional en la selección de velocidades (por ejemplo, cuando se remolca o se adelanta). Este modo mantiene una velocidad seleccionada durante un período de tiempo, que dependerá de las indicaciones del conductor (por ejemplo, indicación de la dirección o el pedal del acelerador).
- Para salir de SelectShift, mantenga presionado (+) durante dos segundos o maneje normalmente.

Caja de velocidades

SelectShift en manual (M):

- Proporciona una selección manual de velocidad, en la que se requiere control completo de la velocidad.
- Para salir de SelectShift, presione el botón (M) y mantenga pulsado (+). Esto le permitirá cambiar al engrane correcto.

El tablero de instrumentos muestra la velocidad actualmente seleccionada. Si se requiere una velocidad que no está disponible debido a las condiciones del vehículo (velocidad baja, régimen del motor demasiado alto para la selección de velocidad requerida), la velocidad actual destellará tres veces.

Nota: *en un viaje con el pedal del acelerador presionado por completo, la transmisión hará un cambio descendente para un mayor rendimiento.*

Liberación manual de estacionamiento (MPR)



ALERTA: Cuando realice este procedimiento, deberá sacar la transmisión de estacionamiento (P), lo que significa que su vehículo puede moverse con libertad. Para evitar un desplazamiento no deseado del vehículo, siempre accione completamente el freno de estacionamiento antes de llevar a cabo este procedimiento. De ser necesario, use cuñas.



ALERTA: Si libera completamente el freno de estacionamiento, pero la luz de advertencia de los frenos permanece encendida, es posible que los frenos no estén funcionando correctamente. Solicite la revisión del vehículo lo antes posible.



ALERTA: no maneje el vehículo hasta que verifique que las luces de freno están funcionando.

Use la liberación manual de estacionamiento para cambiar la transmisión de la posición de estacionamiento (P) en caso de una falla eléctrica o emergencia.

Activación del cable de liberación manual de estacionamiento

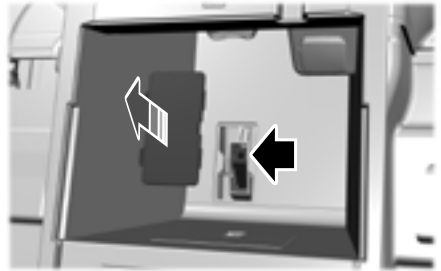

E292050

1. Coloque la cubierta de acceso al cable de liberación de estacionamiento manual en la parte inferior del compartimiento de almacenamiento en la consola central.
2. Con una herramienta, abra cuidadosamente la cubierta de acceso.
3. Aplique completamente el pedal del freno y manténgalo así, no lo suelte.
4. Presione la palanca manual para desbloquear el tope, luego jale la palanca hasta que se bloquee en el modo Anular estacionamiento. Si se realiza correctamente, en el tablero de instrumentos aparecerá un mensaje Anular estacionamiento activado, confirmar freno de estacionamiento accionado.

Caja de velocidades

Nota: *Este mensaje podría no aparecer si el encendido está en el estado apagado.*

Regreso del vehículo a modo normal

1. Aplique completamente el pedal del freno y manténgalo así, no lo suelte.
2. Jale la palanca de anulación hacia atrás hasta que el tope se desbloquee y guarde la palanca para regresarla a la posición de Estacionamiento.
3. Instale la cubierta de acceso.
4. Con el pie completamente aplicado sobre el pedal del freno, arranque el vehículo. Confirme que el vehículo esté en la posición de estacionamiento (P) y que el tablero de instrumentos indique estacionamiento (P).
5. Si el tablero de instrumentos no muestra la posición de estacionamiento (P) o hay un mensaje que indica Estacionamiento no disponible, aplique el freno de estacionamiento antes de salir del vehículo.
6. Confirme que el cable de liberación manual de estacionamiento esté en la posición de reposo. Si el cable de liberación manual de estacionamiento está en la posición de reposo, el vehículo requiere servicio.
7. Quite el freno de estacionamiento para fines de arrastre con grúa de auxilio. Ver **Freno de estacionamiento eléctrico** (página 206).

Si el vehículo se atasca en lodo o nieve

Nota: *no balancee el vehículo si el motor no está a la temperatura normal de operación, de lo contrario, es posible que se dañe la transmisión.*

Nota: *no balancee el vehículo por más de un minuto, de lo contrario, es posible que se dañen la transmisión y las llantas o bien, se sobrecaliente el motor.*

Si el vehículo queda atascado en lodo o nieve, es posible balancearlo para sacarlo, para ello cambie entre las velocidades de reversa y de marcha hacia adelante y haga una pausa entre cambios con un patrón constante. Presione levemente el acelerador en cada velocidad.

FUNCIONAMIENTO

Este sistema es un sistema proactivo. Tiene la capacidad de anticipar el derrape de las ruedas y el par de transferencia a las ruedas traseras antes del derrape. Incluso cuando no hay derrape de ruedas, el sistema continuamente realiza ajustes a la distribución de par motor, en un intento por mejorar el comportamiento en línea recta y curvas, tanto en carretera como en campo traviesa.

El sistema se activa automáticamente cada vez que activa el encendido.

Si algún componente requiere mantenimiento, aparecerá un mensaje en la pantalla de información.

USO DE LA TRACCIÓN EN LAS CUATRO RUEDAS



ALERTA: Los vehículos con un centro de gravedad más alto (utilitarios y vehículos con tracción en las cuatro ruedas) se manejan de manera diferente a los vehículos con un centro de gravedad más bajo (vehículos de pasajeros). Evite los virajes cerrados, el exceso de velocidad y las maniobras bruscas en estos vehículos. No manejar con cuidado puede aumentar el riesgo de pérdida de control del vehículo, volcaduras, lesiones personales y lesiones fatales.

El sistema inteligente 4WD controla continuamente las condiciones del vehículo y ajusta la distribución de energía entre las ruedas delanteras y las traseras. Combina una operación transparente en todas las superficies con una tracción en las cuatro ruedas de alta capacidad.

El sistema 4WD está siempre activo y no necesita indicaciones del conductor. Puede soportar todas las condiciones de los caminos, incluida la conducción en calles y autopistas, además de conducción fuera del camino y en el invierno. Puede optimizar más control 4WD seleccionando diferentes modos de conducción. Ver **Selección de un modo de manejo** (página 272).

Nota: Aparece un mensaje de advertencia en la pantalla de información cuando hay una falla del sistema 4WD. Ver **Mensajes de información** (página 116). Una falla en el sistema 4WD producirá que no funcione correctamente y pase automáticamente a tracción en las ruedas traseras. Cuando se muestra dicho mensaje de advertencia, lleve su vehículo a un distribuidor autorizado para que reciba servicio.

Nota: Aparece un mensaje de advertencia en la pantalla de información si el sistema 4WD se sobrecalienta. Ver **Mensajes de información** (página 116). Este problema podría ocurrir si el vehículo se opera en condiciones extremas con derrapes excesivos de las ruedas, como cuando se conduce sobre arena profunda. Para restablecer el funcionamiento normal del sistema 4WD lo más pronto posible, detenga el vehículo en un lugar seguro y apague el motor durante 10 minutos como mínimo. Luego de volver a encender el motor y que el sistema 4WD se ha enfriado adecuadamente, se apaga el mensaje de advertencia y el sistema 4WD funcionará con normalidad.

Vehículos con tracción en las cuatro ruedas (4WD) con llantas de repuesto

No utilice una llanta de repuesto de tamaño distinto al de las llantas suministradas con el vehículo. Si en el vehículo está instalada la llanta de repuesto pequeña del tipo mini, el sistema 4WD se desactivará y pasará al modo de solo tracción en las ruedas traseras a fin de proteger los componentes del tren de mando. Se podría proporcionar cierta tracción 4WD limitada si se instala una mini llanta de repuesto en una de las ruedas delanteras. Si se encuentra en condiciones de manejo donde la tracción 4WD limitada es necesaria mientras se instala la mini llanta de repuesto se recomienda que el repuesto mini se instale en el eje delantero. Ver **Mensajes de información** (página 116).

Si se instala la mini llanta de repuesto, este problema lo indica una advertencia en la pantalla de información. Si hay un mensaje de advertencia en la pantalla de información por el uso de la llanta de repuesto, este indicador se debe apagar al volver a instalar o reemplazar la llanta normal y luego realizar un ciclo de encendido y apagado. Recomendamos reinstalar o reemplazar la rueda normal lo antes posible. El uso de llantas de tamaño diferente en los ejes delantero y trasero podría hacer que el sistema 4WD deje de funcionar y pase automáticamente al modo de solo tracción en las ruedas traseras, o bien el sistema 4WD podría sufrir daños.

El sistema de respuesta de desplazamiento podría activarse si la mini llanta de repuesto se instala en las ruedas delanteras. Si la mini llanta de repuesto se instaló en las ruedas traseras, el sistema de respuesta de deslizamiento se deshabilitará por completo. En situaciones en que hay una situación todoterreno o

una mezcla de invierno y debe usar una mini llanta de repuesto, debe instalarla en la posición de la llanta delantera y mueva una llanta de tamaño normal a la posición de la llanta trasera para que el sistema de respuesta de deslizamiento funcione.

Vehículos con tracción en las cuatro ruedas (4WD) con llantas desiguales



ALERTA: Solo use llantas y ruedas de reemplazo que sean del mismo tamaño, índice de carga, régimen de velocidad y tipo (como P-metric en vez de LT-metric o toda estación en vez de todo terreno) que las proporcionadas originalmente por Ford. El tamaño de llanta y rueda recomendado se encuentra en la etiqueta de Certificación del cumplimiento de las normas de seguridad (fijada en el pilar de bisagra de la puerta, poste de seguro de la puerta o el borde de la puerta junto al poste de seguro de la puerta, al lado de la posición del asiento del conductor) o en la Etiqueta de llantas ubicada en el pilar B o al borde de la puerta del conductor. Si esta información no se encuentra en estas etiquetas, debe ponerse en contacto con un concesionario autorizado lo antes posible. El uso de cualquier llanta o rueda no recomendada por Ford puede afectar la seguridad y el rendimiento de su vehículo, lo que podría significar mayor riesgo de pérdida de control del vehículo, volcadura, lesiones e incluso la muerte.

Doble tracción (Si está equipado)

El uso de llantas de tamaño diferente en los ejes delantero y trasero (por ejemplo, llantas de bajo perfil de 17 pulgadas en el eje delantero y llantas de alto perfil de 22 pulgadas en el eje trasero) podría hacer que el sistema 4WD deje de funcionar y pase automáticamente al modo de solo tracción en las ruedas traseras, o bien el sistema 4WD podría sufrir daños.

Para lograr un desempeño 4WD óptimo, se recomienda seguir el programa de mantenimiento de rotación de llantas. Para evitar un posible mal funcionamiento 4WD o daños en el sistema 4WD, se recomienda reemplazar las cuatro llantas en lugar de mezclar significativamente llantas gastadas con llantas nuevas. Por ejemplo, el sistema 4WD puede tolerar el uso de 3 llantas desgastadas y 1 llanta nueva, del mismo tamaño/marca de la llanta original, siempre y cuando las llantas gastadas aún tengan profundidad de la banda de rodadura utilizable.

En qué se diferencia su vehículo de los demás

Los camiones y los vehículos utilitarios pueden ser diferentes de otros vehículos. Es posible que su vehículo sea más alto para poder viajar en terreno irregular sin que se golpeen o dañen los componentes de la parte inferior de la carrocería.

Las diferencias que hacen que su vehículo sea tan versátil también provocan que se manibre de forma diferente a otros vehículos comunes de pasajeros.

Mantenga el control del volante de dirección en todo momento, especialmente en terreno irregular. Dado que los cambios repentinos en el terreno pueden producir un movimiento abrupto del volante de dirección, asegúrese de sostenerlo desde la parte exterior. No lo agarre de los rayos.

Maneje cuidadosamente para evitar que el vehículo se dañe con objetos ocultos, como rocas y troncos.

Es recomendable conocer el terreno o examinar los mapas del área antes de comenzar a manejar. Trace su ruta antes de manejar en el área. Para mantener el control de la dirección y el frenado de su vehículo, debe tener todas las ruedas sobre la tierra, y estas deben rodar, no deslizarse ni patinar.

Manejo en condiciones especiales con tracción en las cuatro ruedas (4WD)

Nota: *El uso del sistema 4WD en caminos resbaladizos, nieve profunda, arena o sobre superficies secas y firmes podría producir algo de vibración, agarrotamiento del eje propulsor o excesivo desgaste de las llantas, puesto que estos modos están diseñados para utilizarse en superficies resbaladizas y sueltas.*

Nota: *los vehículos con 4WD están especialmente equipados para manejar en arena, nieve, lodo y terreno irregular y tienen características de funcionamiento distintas de las de los vehículos convencionales, tanto dentro como fuera de la carretera.*

Principios básicos de operación en condiciones especiales

- Maneje a velocidades más bajas si hay vientos fuertes de costado, ya que estos pueden afectar el manejo normal del vehículo.
- Tenga mucho cuidado al manejar sobre pavimentos que estén resbalosos debido a la presencia de arena suelta, agua, grava, nieve o hielo.

Doble tracción (Si está equipado)

Si su vehículo sale fuera del borde de caminos pavimentados

- Si su vehículo sale fuera del borde de caminos pavimentados, disminuya la velocidad sin frenar bruscamente, y regrese al pavimento solo después de haber disminuido la velocidad. No gire en exceso el volante de dirección para regresar a la superficie de la ruta.
- Podría ser más seguro permanecer en la cuneta o el acotamiento de la carretera, y disminuir en forma gradual la velocidad antes de regresar al pavimento. Podría perder el control si no disminuye la velocidad o si gira el volante de dirección demasiado abruptamente.
- Con frecuencia podría ser menos riesgoso golpear pequeños objetos, como reflectores de carreteras, que ocasionarían daños menores a su vehículo, en vez de intentar volver súbitamente al pavimento dado que esto podría hacer que el vehículo se deslice hacia los lados sin control o se vuelque. Recuerde, su seguridad y la de los demás debe ser su principal preocupación.

Si su vehículo queda atascado



ALERTA: Accione el freno de estacionamiento, cambie a estacionamiento (P), apague el encendido y quite la llave antes de abandonar el vehículo. De no seguir estas instrucciones, se podrían producir lesiones o la muerte.



ALERTA: Si libera completamente el freno de estacionamiento, pero la luz de advertencia de los frenos permanece encendida, es posible que los frenos no estén funcionando correctamente. Solicite la revisión del vehículo lo antes posible.



ALERTA: Evite hacer girar las ruedas a velocidades mayores que 55 km/h. Las llantas podrían sufrir daños y lesionar a pasajeros y a personas en las cercanías.

Si el vehículo queda atascado en lodo o nieve, es posible balancearlo para sacarlo, para ello cambie entre las velocidades de reversa y de marcha hacia adelante y haga una pausa entre cambios con un patrón constante. Presione levemente el acelerador en cada velocidad.

Si su vehículo cuenta con el sistema AdvanceTrac® con Roll Stability Control™, podría ser beneficioso desactivar el sistema AdvanceTrac® con Roll Stability Control™ mientras procede a balancear el vehículo.

Nota: No balancee el vehículo si el motor no está a la temperatura normal de operación, de lo contrario, es posible que se dañe la transmisión.

Nota: no balancee el vehículo durante más de unos minutos, ya que se podrían producir daños en la transmisión y en las llantas o se podría sobrecalentar el motor.

Maniobras de emergencia

- En situaciones inevitables de emergencia en las que sea necesario hacer virajes bruscos, recuerde evitar las maniobras excesivas con su vehículo (es decir, gire el volante de dirección solo con la rapidez necesaria y solo lo necesario para evitar la

Doble tracción (Si está equipado)

situación de emergencia). Hacer giros excesivos del volante puede derivar en un menor control del vehículo, no en uno mayor. Además, se deben utilizar variaciones leves de la presión del pedal del acelerador o del freno si son necesarios cambios en la velocidad del vehículo. Evite maniobras, aceleraciones o frenadas bruscas que podrían aumentar el riesgo de pérdida de control del vehículo, volcaduras o lesiones personales. Utilice todas las superficies disponibles de la carretera para devolver el vehículo a condiciones seguras de desplazamiento.

- En caso de frenadas de emergencia, evite que las llantas derrapen y no haga ningún movimiento brusco del volante de dirección.
- Si el vehículo pasa de un tipo de superficie a otro (p. ej., de concreto a grava), hay cambios en la forma en la que el vehículo responde a las maniobras de conducción (dirección, aceleración y frenado). Nuevamente, evite maniobras bruscas.

Arena

Al manejar sobre arena, intente mantener las cuatro ruedas en la zona más sólida de la vía. No reduzca las presiones de las llantas, pero cambie a una velocidad inferior y maneje uniformemente por el terreno. Acelere lentamente y evite que las ruedas giren en vacío.

Evite excesos de velocidad, dado que el impulso que lleva el vehículo puede jugarle en contra y hacer que el vehículo se atasque, al punto que requiera del auxilio de otro vehículo. Recuerde, usted podría ser capaz de salir en reversa por donde entró si procede con cuidado.

Lodo y agua

Si debe manejar en superficies cubiertas de agua, hágalo lentamente. La tracción y la capacidad de frenado podrían verse limitadas.

Nota: *la conducción a través de agua profunda podría dañar su vehículo.*

Al manejar por agua, determine la profundidad y evite un nivel de agua superior al de la parte inferior de los cubos de las ruedas (si es posible) y continúe lentamente. Si el sistema de encendido se moja, es posible que el vehículo se pare.

Tras pasar por agua, aplique los frenos para comprobar su correcto funcionamiento. Los frenos húmedos no detienen el vehículo con la misma eficacia que los frenos secos. El secado se puede agilizar si avanza lentamente con el vehículo mientras mantiene pisado levemente el pedal del freno.

Cuando maneje sobre lodo, sea precavido respecto a cambios bruscos en la dirección o en la velocidad del vehículo. Incluso los vehículos 4WD pueden perder tracción en lodo resbaladizo. Al igual que cuando maneja sobre arena, aplique el acelerador lentamente y evite que las ruedas giren en vacío. Si el vehículo se desliza, vire en la dirección del deslizamiento hasta que recobre el control del vehículo.

Después de manejar a través de lodo, limpie los residuos adheridos a las flechas de mando giratorias y a las llantas. El exceso de lodo adherido a las llantas y a las flechas de mando produce desequilibrios que podrían dañar los componentes de la transmisión.



E143950

Doble tracción (Si está equipado)

“Tread Lightly (Transitar con precaución)” es un programa educacional diseñado para mejorar la conciencia pública respecto a las leyes y responsabilidades del uso de tierras en las zonas silvestres de los Estados Unidos. Ford Motor Company trabaja en conjunto con el Servicio Forestal de los EE. UU. y a la Oficina de Administración de Tierras para instar al público a ayudar a preservar los bosques nacionales y otras tierras públicas y privadas, a través del programa “Tread Lightly.”

Manejo en terrenos montañosos o empinados

Aunque los obstáculos naturales podrían obligar a manejar transversalmente al subir y bajar colinas o pendientes empinadas, siempre debe intentar manejar en forma recta al subir y al bajar.

Nota: *Evite manejar transversalmente y evite virar al conducir en pendientes empinadas y en terrenos montañosos. Está presente el peligro de perder la tracción, deslizarse de lado y de volcarse. Cuando maneje sobre terrenos montañosos, determine de antemano la ruta que va a usar. No maneje sobre la cima de una colina sin ver cuáles son las condiciones del otro lado. No maneje en reversa por una colina sin la ayuda de alguien que lo guíe.*

Al subir una montaña o cuesta empinada, comience en una velocidad más baja en lugar de efectuar un cambio descendente desde una velocidad más alta luego de iniciado el ascenso. Esto reduce la tensión del motor y la posibilidad de que el motor se cale.

Si el motor se para, no intente virar ya que el vehículo podría volcarse. Es mejor retroceder hasta un lugar seguro.

Aplique a las ruedas tan solo la potencia necesaria para subir la pendiente. Usar demasiada potencia puede provocar que las llantas resbalen, giren velozmente o pierdan tracción, resultando en la pérdida del control del vehículo.



Descienda la cuesta en la misma velocidad que usaría para subirla, con el fin de evitar el uso excesivo de los frenos y el sobrecalentamiento de estos. No descienda en neutro; en cambio, desactive la sobremarcha o cambie manualmente a una velocidad inferior. Al descender cuestas empinadas, evite frenadas bruscas, ya que podría perder el control del vehículo. Si las ruedas delanteras se deslizan o giran en vacío no es posible guiar el vehículo.

Su vehículo está provisto de frenos antibloqueo; por lo tanto, al aplicar los frenos hágalo de manera sostenida. No “bombee” los frenos.

Manejo sobre hielo y nieve



ALERTA: si conduce en condiciones resbaladizas que requieran el uso de cables o cadenas para llantas, es vital que maneje con cuidado. Mantenga velocidades bajas, deje una mayor distancia para detenerse y evite mover el volante con agresividad para

Doble tracción (Si está equipado)

reducir las posibilidades de perder el control del vehículo, lo que podría dar lugar a lesiones graves y hasta mortales. Si el extremo posterior de su vehículo patina al tomar una curva, gire el volante en la dirección del deslizamiento hasta que retome el control del vehículo.

Nota: *El giro excesivo en vacío de las llantas puede dañar los ejes propulsores.*

Un vehículo con tracción en las cuatro ruedas (4WD) tiene ventajas sobre los vehículos 2WD en nieve y en hielo, pero puede derraparse como cualquier otro vehículo.

Si comienza a resbalarse al manejar en caminos con nieve o hielo, gire el volante en la dirección del deslizamiento hasta que retome el control.

Evite las aplicaciones súbitas de potencia y los cambios rápidos de dirección al manejar sobre hielo y nieve. Pise el acelerador en forma lenta y uniforme cuando ponga el vehículo en movimiento después de haberse detenido por completo.

Evite también las frenadas bruscas. A pesar de que los vehículos provistos de 4WD podrían acelerar mejor sobre hielo y nieve que los provistos de tracción en dos ruedas, no frenan más rápidamente, ya que en todos los vehículos el frenado se produce en las cuatro ruedas. No se confíe en exceso de las condiciones del camino.

Asegúrese de conservar entre usted y los demás vehículos una distancia suficiente para detenerse. Maneje más lento de lo normal y considere el uso de una de las velocidades inferiores. En situaciones de frenadas de emergencia, presione el freno

en forma sostenida. Dado que su vehículo está equipado con un sistema de frenos antibloqueo (ABS) en las cuatro ruedas, no “bombee” los frenos. Ver **Consejos para conducir con frenos antibloqueo** (página 206).

Mantenimiento y modificaciones

Los sistemas de suspensión y dirección de su vehículo fueron diseñados y probados para proporcionar un comportamiento predecible, ya sea cargados o vacíos, así como también una capacidad duradera de transporte de carga. Por este motivo, recomendamos no efectuar modificaciones tales como agregar o quitar piezas (por ejemplo, equipos para bajar la altura o barras estabilizadoras) ni usar repuestos no equivalentes a los equipos originales de fábrica.

Toda modificación al vehículo que eleve su centro de gravedad puede hacer que el vehículo tenga más probabilidades de volcarse como resultado de una pérdida de control. Se recomienda encarecidamente tener precaución respecto a todo vehículo que transporte cargas de gran altura o dispositivos instalados a gran altura (como escaleras y portaequipajes).

Si no mantiene su vehículo adecuadamente, la garantía podría quedar anulada, podrían aumentar los costos por reparaciones, disminuir el desempeño y las capacidades operativas del vehículo, y afectar en forma adversa la seguridad del conductor y los pasajeros. Si el vehículo está sujeto a uso fuera de la carretera, se recomienda efectuar inspecciones frecuentes de los componentes del chasis.

INFORMACIÓN GENERAL

Nota: Los ruidos ocasionales de los frenos son normales. Si durante el frenado se produce un sonido de "metal contra metal", de chirrido o rechinado continuo, es posible que las balatas estén desgastadas y sea necesario que las revise un distribuidor autorizado. Si el vehículo presenta una vibración o temblor continuo en el volante de la dirección al frenar, un distribuidor autorizado deberá revisar el vehículo.

Nota: Se puede acumular polvo de frenos sobre las ruedas, incluso en condiciones normales de operación. La acumulación de polvo de frenos es inevitable a medida que estos se desgastan, y no contribuye a que tengan ruido. Ver **Limpieza de las ruedas** (página 336).

Los frenos húmedos reducen la eficiencia del frenado. Presione suavemente el pedal del freno unas veces al conducir al salir de un lavado de autos y al pasar por acumulaciones de agua sobre el camino, a fin de secar los frenos.

Frenado sobre aceleración

En el caso de que el pedal del acelerador se quedara pegado o atrapado, aplique una presión constante y firme al pedal de freno para bajar la velocidad del vehículo y reducir la potencia del motor. Si experimenta esta condición, aplique los frenos y detenga el vehículo por completo. Apague el motor, mueva la transmisión a estacionamiento (P) y accione el freno de estacionamiento. Inspeccione el pedal del acelerador y el área a su alrededor para ver si hay elementos o residuos que pudieran estar obstruyendo su movimiento. Si no encuentra ninguna y la condición persiste, haga que se remolque su vehículo al distribuidor autorizado más cercano.

Asistencia de frenado de emergencia

La asistencia de frenado de emergencia detecta cuando usted frena bruscamente para medir la velocidad a la cual presiona el pedal de freno. Proporciona máxima eficiencia de frenado mientras presiona el pedal. La asistencia de frenado de emergencia puede reducir las distancias de detención en situaciones críticas.

Sistema de frenos antibloqueo

Este sistema ayuda a mantener el control de la dirección durante frenadas de emergencia al impedir el bloqueo de los frenos.



Esta luz se enciende momentáneamente cuando se activa el encendido. Si la luz no enciende durante el arranque, si permanece encendida o destella, es posible que el sistema de frenos antibloqueo esté desactivado. Haga que su distribuidor autorizado revise el sistema. Si el sistema de frenos antibloqueo está desactivado, el frenado normal sigue siendo eficaz.

Ver **Indicadores y luces de advertencia** (página 106).

Nota: Los indicadores varían según la región.



Esta luz también se enciende momentáneamente al activar el encendido, con el objeto de comprobar el correcto funcionamiento de la luz. Si no se enciende al activar el encendido o destella en cualquier otro momento, haga que un distribuidor autorizado inspeccione el sistema. Si se enciende la luz de advertencia de freno con el freno de estacionamiento liberado, haga revisar inmediatamente el sistema.

Frenos

CONSEJOS PARA CONDUCIR CON FRENO ANTIBLOQUEO

El sistema de frenos antibloqueo no elimina los riesgos cuando:

- Conduzca demasiado cerca del vehículo delante de usted.
- El vehículo esté en hidroplaneando.
- Tome las esquinas demasiado rápido.
- La superficie del camino no esté en buenas condiciones.

Nota: Si el sistema se activa, el pedal del freno se podría pulsar y avanzar más allá. Mantenga presión en el pedal de freno. También es posible que escuche un ruido proveniente del sistema. Esto es normal.

FRENO DE ESTACIONAMIENTO ELÉCTRICO



ALERTA: Aplique siempre el freno de estacionamiento a fondo y asegúrese de cambiar a estacionamiento (P). De no seguir estas instrucciones, se podrían producir lesiones o la muerte.



ALERTA: Si conduce distancias extendidas con el freno de estacionamiento aplicado, podría causar daños en el sistema de frenos.



ALERTA: El freno de estacionamiento eléctrico no funciona si la batería del vehículo se está quedando sin carga.

Su vehículo posee un freno de estacionamiento eléctrico. Se opera con un interruptor en vez de una palanca. El interruptor está en la consola central o en el lado izquierdo del volante de dirección, en la parte inferior del panel de instrumentos.

Nota: El freno de estacionamiento eléctrico hace ruidos durante su operación. Esto es normal.

Activación del freno de estacionamiento eléctrico



Jale hacia arriba el interruptor.



La luz de advertencia roja parpadea durante su funcionamiento y se enciende cuando se aplica el freno de estacionamiento.



Nota: Permanece encendida durante un período corto de tiempo después de desactivado el encendido.

Si continúa destellando o no se enciende, el sistema no está funcionando correctamente. Solicite la revisión del vehículo lo antes posible.

Nota: Puede aplicar el freno de estacionamiento eléctrico cuando el encendido está desactivado.

Nota: El freno de estacionamiento eléctrico podría aplicarse automáticamente cuando pasa a estacionamiento (P). Ver **Caja de velocidades** (página 192).

Frenos

Aplicación del freno de estacionamiento eléctrico en una emergencia

Nota: No aplique el freno de estacionamiento eléctrico cuando el vehículo esté en movimiento, salvo en una emergencia. Si usa repetidamente el freno de estacionamiento eléctrico para disminuir la velocidad del vehículo o detenerlo, podría dañar el sistema de frenos.

Puede usar el freno de estacionamiento eléctrico disminuir la velocidad del vehículo o para detenerlo en caso de una emergencia.



Jale el interruptor hacia arriba y manténgalo en su posición.



La luz de advertencia roja se enciende, suena un tono y las luces de freno se encienden.



El freno de estacionamiento eléctrico sigue disminuyendo la velocidad del vehículo a menos que suelte el interruptor.

Liberación manual del freno de estacionamiento eléctrico

Active el encendido.

Presione y mantenga pisado el pedal del freno.



Empuje hacia abajo el interruptor.



La luz de advertencia roja se apaga.



Si permanece encendida o parpadea, el sistema no está funcionando correctamente. Solicite la revisión del vehículo lo antes posible.

Cómo arrancar el vehículo en una pendiente al jalar un remolque

Presione y mantenga pisado el pedal del freno.



Jale el interruptor hacia arriba y manténgalo en su posición.

Ponga la marcha.

Pise el pedal del acelerador hasta que el motor haya desarrollado la torsión suficiente para evitar que el vehículo se vaya hacia abajo en la pendiente.



Suelte el interruptor y arranque de forma normal.

Liberación automática del freno de estacionamiento eléctrico

Cierre la puerta del conductor.

Ponga la marcha.

Pise el pedal del acelerador y arranque de forma normal.



La luz de advertencia roja se apaga.



Si permanece encendida o parpadea, el freno de estacionamiento eléctrico no se ha liberado. Libere el freno de estacionamiento manualmente.

Liberación del freno de estacionamiento eléctrico si la batería del vehículo se está quedando sin carga

Conecte una batería auxiliar a la batería del vehículo para soltar el freno de estacionamiento eléctrico si la batería del vehículo se está quedando sin carga. Ver **Arranque con puente del vehículo** (página 294).

ASISTENCIA DE ARRANQUE EN PENDIENTES



ALERTA: El sistema no sustituye al freno de estacionamiento. Cuando salga del vehículo, siempre aplique el freno de estacionamiento.



ALERTA: Debe permanecer en el vehículo cuando se active el sistema. En todo momento, usted es responsable de controlar el vehículo, de supervisar el sistema y de intervenir si fuera necesario. Si no lo hace, podría provocar la pérdida de control del vehículo, lesiones personales graves o la muerte.



ALERTA: El sistema se apagará si hay una falla aparente o si revoluciona el motor de manera excesiva. Si no lo hace, podría provocar la pérdida de control del vehículo, lesiones personales graves o la muerte.

Este sistema permite mover el vehículo con mayor facilidad cuando se encuentra en una pendiente pronunciada sin necesidad de utilizar el freno de estacionamiento.

Cuando el sistema está activo, el vehículo permanecerá inmóvil en la pendiente durante dos a tres segundos después de soltar el pedal del freno. Esto le permite tener tiempo de mover el pie del freno al pedal del acelerador. El sistema libera los frenos automáticamente una vez que el motor desarrolle torque suficiente para evitar que el vehículo se vaya hacia abajo en la pendiente. Esta es una ventaja al salir de una pendiente, por ejemplo, de una rampa de estacionamiento, en un semáforo o al conducir en reversa en una pendiente ascendente en un lugar de estacionamiento.

El sistema se activa en cualquier pendiente que provoque que el vehículo ruede.

Nota: *No hay una luz de advertencia que indique que el sistema está encendido o apagado.*

Usos del sistema de asistencia de arranque en pendientes

1. Presione el pedal del freno para detener el vehículo por completo. Mantenga presionado el pedal del freno y pase primera en dirección de subida de la pendiente o reversa (R) cuando esté orientado para bajar la pendiente.
2. Si los sensores detectan que el vehículo está en una pendiente, el sistema se activará automáticamente.
3. Cuando usted retire el pie del pedal del freno, el vehículo se mantendrá en la pendiente, sin irse hacia abajo, durante aproximadamente dos a tres segundos. El tiempo de asistencia se prolongará de modo automático si usted está en el proceso de poner el vehículo en movimiento.
4. Ponga el vehículo en movimiento de la manera normal. El sistema liberará los frenos automáticamente.

Frenos

Nota: Cuando retire el pie del pedal del freno y presione el pedal de nuevo cuando el sistema esté activo, experimentará un desplazamiento del pedal del freno significativamente menor. Esto es normal.

Activación y desactivación del sistema

Vehículos con transmisión manual

Esta función se puede habilitar o deshabilitar en la pantalla de información. El sistema recuerda el último ajuste cuando arranca el vehículo.

Vehículos con transmisión automática

No es posible activar ni desactivar el sistema. Cuando activa el encendido, el sistema se activa automáticamente.

ESPERA AUTOMÁTICA



ALERTA: El sistema no sustituye al freno de estacionamiento. Cuando salga del vehículo, siempre aplique el freno de estacionamiento.



ALERTA: Debe permanecer en el vehículo cuando se active el sistema. En todo momento, usted es responsable de controlar el vehículo, de supervisar el sistema y de intervenir si fuera necesario. Si no lo hace, podría provocar la pérdida de control del vehículo, lesiones personales graves o la muerte.



ALERTA: El sistema se apaga si hay una falla o si revoluciona el motor de manera excesiva.

El sistema está diseñado para aplicar los frenos a fin de mantener frenado el vehículo después de haberlo detenido y soltar el pedal del freno. Esto podría ser beneficioso en determinadas situaciones, por ejemplo, al esperar en una pendiente o en el tráfico.

Activación y desactivación de Auto Hold



Presione el botón de la consola central. El botón se enciende cuando se activa el sistema.

Nota: Solo puede activar el sistema después de cerrar la puerta del conductor, abroche el cinturón de seguridad y arranque el motor.

Nota: El sistema recuerda el último ajuste cuando arranca el vehículo.

Asegúrese de desactivar el sistema antes de remolcar el vehículo o antes de usar un sistema de lavado automático de automóviles.

Uso de Auto Hold

1. Use los frenos para detener el vehículo por completo. El indicador activo de auto hold se enciende en la pantalla de información.
2. Libere el pedal del freno. El sistema mantiene el vehículo detenido. El indicador activo de auto hold permanece encendido en la pantalla de información.

Nota: El sistema solo se activa si aplica suficiente freno. Si el vehículo está en una pendiente empinada, podría ser necesario presionar el pedal del freno más fuerte antes de que el sistema se active.

Nota: *Bajo ciertas condiciones, el sistema podría aplicar el freno de estacionamiento eléctrico. La luz de advertencia del sistema de frenos se enciende. El freno de estacionamiento eléctrico se libera cuando presiona el pedal del acelerador. Ver **Freno de estacionamiento eléctrico** (página 206).*

Nota: *Si la función arranque-paro automático apaga el motor, auto hold permanece activo.*

Nota: *El sistema se desactiva si cambia a reversa (R) y presiona el pedal del freno.*

3. Ponga el vehículo en movimiento de la manera normal. El sistema libera los frenos y el indicador de auto hold activo se apaga.

Indicador de Auto Hold

El indicador de Auto Hold se enciende en la pantalla de información cuando el sistema está activado y está activo o no disponible.

 Se enciende cuando el sistema de control de la estabilidad está activo. El vehículo permanece fijo después de que libera el pedal del freno.

 Se enciende cuando el sistema está encendido, pero no puede mantener el vehículo detenido.

Es posible que el sistema no esté disponible cuando sucede lo siguiente:

- Durante una maniobra de asistencia activa de estacionamiento.
- El vehículo está en el modo Permanecer en neutra.
- La puerta del conductor está abierta.
- No se ha abrochado el cinturón de seguridad del conductor.
- Cambia a reversa (R) antes de que el sistema esté activo.

Asistencia de frenado en reversa (Si está equipado)

QUÉ ES LA ASISTENCIA DE FRENADO EN REVERSA



E205199

El sistema está diseñado para reducir el daño por impacto o evitar una colisión completamente usando los sensores o la parte trasera de su vehículo. El sistema funciona cuando está en reversa (R) y viajando a una velocidad de 1,5–12 km/h.

Si el sistema detecta un obstáculo detrás de un vehículo, proporciona una advertencia a través del sistema de ayuda de estacionamiento en reversa o del sistema de alerta de tráfico cruzado.

PRECAUCIONES DE LA ASISTENCIA DE FRENADO EN REVERSA



ALERTA: En todo momento, usted es responsable de controlar el vehículo. El sistema está diseñado como una ayuda y no lo exime de su responsabilidad de manejar con el debido cuidado y atención. Si no se siguen estas instrucciones, se podría producir la pérdida de control del vehículo, lesiones personales o la muerte.



ALERTA: Para evitar lesiones, tenga siempre precaución al estar en reversa (R) y al usar el sistema de sensores.



ALERTA: El sistema no puede funcionar correctamente durante condiciones meteorológicas severas, por ejemplo, nieve, hielo, lluvia fuerte y llovizna. Maneje siempre con el debido cuidado y la atención necesaria. Si no lo hace, podría producir una colisión.



ALERTA: Los sistemas de control de tráfico, el clima inclemente, los frenos de aire y los motores y ventiladores externos también pueden afectar el funcionamiento correcto del sistema de sensores. Esto puede provocar reducciones del rendimiento o falsas alarmas.



ALERTA: En situaciones en las que la capacidad de detección de la cámara del vehículo es limitada, el rendimiento del sistema puede reducirse. Estas situaciones pueden incluir, entre otras, luz solar directa o de baja intensidad, vehículos sin luces traseras por la noche, tipos de vehículos poco convencionales, peatones con fondos complejos, peatones que corren, peatones parcialmente ocultos, o peatones que el sistema no puede distinguir de un grupo. Si no lo hace, podría provocar la pérdida de control del vehículo, lesiones personales graves o la muerte.

Asistencia de frenado en reversa (Si está equipado)

Nota: ciertos dispositivos complementarios alrededor de la defensa o fascia podrían generar la emisión de alertas falsas. Por ejemplo, enganches de remolque grandes, parrillas de bicicleta o tablas de surf, soportes del portaplacas, cubiertas de defensa o cualquier otro dispositivo que pudiera bloquear la zona de detección normal del sistema. Extraiga el dispositivo complementario para evitar alertas falsas.

Nota: El sistema no reacciona a objetos pequeños o en movimiento, especialmente aquellos que estén cerca del suelo.

Nota: El sistema no funciona durante aceleraciones o maniobras bruscas.

El sistema solo aplica los frenos por un breve período de tiempo cuando se produce un evento. El conductor debe tomar medidas tan pronto como observe que los frenos se aplican automáticamente a fin de permanecer en control del vehículo.

Nota: si el vehículo sufre daños en la defensa o placa protectora, de modo que quede desalineada o curva, la zona de detección se puede alterar provocando mediciones inexactas de los obstáculos o falsas alertas.

Nota: Los cambios de carga y suspensión del vehículo pueden afectar el ángulo de los sensores y pueden cambiar la zona de detección normal del sistema, lo cual deriva en una medición imprecisa de obstáculos o alertas falsas.

Nota: cuando conecta un remolque, el sistema puede detectar el remolque y proporcionar una alerta o bien se apaga automáticamente. Si el sistema no se apaga de forma automática, apague el sistema manualmente después de conectar el remolque.

Nota: Puede experimentar un desempeño reducido del sistema en superficies de carretera que limitan la desaceleración. Por ejemplo, caminos con hielo, gravilla suelta, lodo o arena.

ACTIVACIÓN Y DESACTIVACIÓN DE LA ASISTENCIA DE FRENADO EN REVERSA

Puede activar o desactivar el sistema a través de la pantalla táctil. Ver **Configuración** (página 433).

Nota: El sistema no está disponible cuando la ayuda de estacionamiento en reversa o la alerta de tráfico cruzado está apagada.

CANCELACIÓN DE LA ASISTENCIA DE FRENADO EN REVERSA

Puede anular el sistema presionando con firmeza el pedal del acelerador.

Nota: Puede haber instancias en que se produzca un frenado automático inesperado o indeseado. Cuando esto ocurre, anule el sistema o bien apáguelo.

INDICADORES DE LA ASISTENCIA DE FRENADO EN REVERSA

Si el sistema determina que puede producirse una colisión con un obstáculo, puede producirse un freno total automático. Detenga el vehículo a una distancia segura lejos del obstáculo.



Aparecen un mensaje y un indicador de advertencia cuando el sistema aplica los frenos de forma automática.

Asistencia de frenado en reversa (Si está equipado)

ASISTENCIA DE FRENADO EN REVERSA – SOLUCIÓN DE PROBLEMAS

Asistencia de frenado en reversa – Mensajes informativos

El sistema tiene varias condiciones previas para su funcionamiento. Si estas condiciones previas no se cumplen o si se produce una falla, aparece un mensaje cuando se está en reversa (R), que le

comunica que el sistema está apagado o no disponible. Ver **Mensajes de información** (página 116).

Asistencia de frenado en reversa – Preguntas frecuentes

Nota: *si las preguntas frecuentes y las respuestas que aparecen en la siguiente tabla no lo ayudan para devolver el sistema a un estado disponible, póngase en contacto con un distribuidor autorizado para que le revisen si el sistema funciona correctamente.*

¿Por qué está apagado el sistema?	Asegúrese de encender el sistema. Ver Activación y desactivación de la asistencia de frenado en reversa (página 212).
¿Por qué no está disponible el sistema?	Asegúrese de que la compuerta levadiza y todas las puertas estén cerradas.
	Asegúrese de que el sistema de alerta de tráfico cruzado esté activado. Ver Alerta tráfico cruzado (página 260).
	Asegúrese de que el sistema de ayuda de estacionamiento en reversa esté activado. Ver Asistencia de estacionamiento trasera (página 221).
	Asegúrese de que el control de tracción esté activado. Ver Uso del control de tracción (página 215).
	El vehículo ha sufrido un impacto trasero. Comuníquese con un distribuidor autorizado para comprobar la correcta cobertura y funcionamiento del sistema de sensores.
	Puede haber ocurrido un evento de ABS, control de tracción o control de estabilidad. El sistema reanuda su operación una vez completado el evento.
Asegúrese de que la cámara retrovisora y la cámara de 360 grados no estén sucias ni obstruidas. Si está sucia, limpie la cámara. Ver Cámara retrovisora (página 229). Ver Cámara retrovisora (página 229). Si el mensaje sigue apareciendo después de limpiar la cámara, espere un breve lapso y el mensaje debería borrarse. Si el mensaje no se borra, póngase en contacto con un distribuidor autorizado.	

Asistencia de frenado en reversa (Si está equipado)

	Asegúrese de que los sensores no estén bloqueados ni presenten falla. Ver Alerta tráfico cruzado (página 260). Ver Asistencia de estacionamiento trasera (página 221).
	Acaba de realizar servicio a su vehículo o de desconectar la batería. Maneje el vehículo una corta distancia para reanudar el funcionamiento del sistema.
¿Por qué se apaga el sistema cuando conecto un remolque?	El sistema no funciona cuando conecta un remolque. La operación se reanuda cuando desconecta el remolque.

Control de tracción

FUNCIONAMIENTO

El sistema de control de tracción ayuda a evitar que las ruedas de tracción patinen y pierdan tracción.

Si el vehículo comienza a deslizarse, el sistema aplica los frenos a ruedas individuales y, cuando se necesita, reduce la potencia del motor al mismo tiempo. Si las ruedas giran al acelerar en superficies resbalosas o sueltas, el sistema reduce la potencia del motor para aumentar la tracción.

USO DEL CONTROL DE TRACCIÓN



ALERTA: La luz de control de estabilidad y tracción se enciende continuamente si el sistema detecta una falla. Asegúrese de no haber desactivado manualmente el sistema de control de tracción con los controles de la pantalla de información o el interruptor. Si la luz del control de estabilidad y tracción sigue encendida continuamente, lleve inmediatamente el vehículo a un distribuidor autorizado para que revisen el sistema. Manejar el vehículo con el control de tracción desactivado podría implicar un mayor riesgo de pérdida de control del vehículo, volcaduras, lesiones personales e incluso la muerte.

El sistema se activa automáticamente cada vez que activa el encendido.

Si el vehículo está atorado en lodo o nieve, puede ser útil desactivar el control de tracción ya que esto permite el giro de las ruedas.

Nota: Cuando desactiva el control de tracción, el control de estabilidad permanece totalmente activo.

Apagado del sistema

Al encender o apagar el sistema, aparece un mensaje en la pantalla de información que muestra el estado del sistema.

Puede apagar el sistema mediante el interruptor.

Uso del interruptor (Si está equipado)

Use el interruptor del control de tracción en la consola central, cerca del cambio, para desactivar o activar el sistema.



El interruptor de control de tracción.

Mensajes y luces indicadoras del sistema



La luz de control de estabilidad y tracción:

- Se enciende temporalmente durante el arranque del motor.
- Destella cuando una condición de manejo activa alguno de los sistemas.
- Se enciende si se produce un problema en alguno de los sistemas.



La luz de apagado de control de estabilidad y tracción se enciende temporalmente al arrancar el motor y permanece encendida al apagar el sistema de control de tracción.

Control de estabilidad

FUNCIONAMIENTO



ALERTA: Las modificaciones al vehículo que incluyen sistema de frenos, parrillas de equipaje de refacción, suspensión, sistema de dirección, fabricación de llantas y tamaño de la rueda/llanta pueden cambiar las características de manejo del vehículo y podrían afectar adversamente el rendimiento del sistema de control de estabilidad electrónico. Además, la instalación de altavoces estéreo podría afectar adversamente el sistema de control de estabilidad electrónico. Instale cualquier altavoz estéreo de posventa a la mayor distancia posible de la consola central delantera, del túnel y de los asientos delanteros, con el fin de reducir el riesgo de interferencia con los sensores del control de estabilidad electrónico. La reducción de la eficacia del sistema de control de estabilidad electrónico podría producir un mayor riesgo de pérdida del control del vehículo, de volcaduras y de lesiones personales que podrían ser mortales.



ALERTA: Recuerde que ni siquiera la tecnología avanzada puede desafiar las leyes de la física. Siempre existe la posibilidad de perder el control del vehículo debido a acciones del conductor, que no sean las apropiadas para las condiciones existentes. El manejo agresivo, sin importar las condiciones del camino, puede hacer que se pierda el control del vehículo lo que aumenta el riesgo de lesiones personales y de daños materiales. La activación del sistema de control de estabilidad electrónico es una indicación de que al menos una de las llantas excedió su capacidad de agarre; eso podría reducir la capacidad del

conductor de controlar el vehículo, y podría causar la pérdida de control del vehículo, volcaduras y lesiones personales que podrían ser mortales. Si se activa el sistema de control de estabilidad electrónico, REDUZCA LA VELOCIDAD.

El sistema se activa automáticamente cada vez que activa el encendido.

Si una condición de manejo activa el sistema de control de estabilidad o de control de tracción, es posible que experimente lo siguiente:

- Parpadeo de la luz de control de estabilidad y tracción.
- Disminución de la velocidad del vehículo.
- Potencia del motor reducida.
- Vibración en el pedal del freno.
- Mayor rigidez que la usual en el pedal del freno.
- Si la condición de manejo es intensa y su pie no está en el freno, el pedal del freno puede moverse a medida que el sistema aplica una mayor fuerza de frenado.

El sistema de control de estabilidad tiene varias funciones diseñadas para ayudarlo a mantener el control del vehículo:

Control de estabilidad electrónico

El sistema mejora la capacidad del vehículo para evitar derrapes o deslizamientos laterales al aplicar los frenos a una o más ruedas individualmente y, si es necesario, reduce la potencia del motor.

Control de estabilidad

Control de estabilidad antivuelco

El sistema mejora la capacidad del vehículo para evitar volcaduras al detectar el movimiento de balanceo del vehículo y la tasa a la cual cambia mediante la aplicación de los frenos a una o más ruedas individualmente.

Control de la curva

El sistema mejora la capacidad del vehículo para seguir la ruta al doblar drásticamente o evitar objetos en el camino. El control de la curva funciona al reducir la potencia del motor y, si es necesario, aplica los frenos a una o más ruedas individualmente.

Control de tracción

El sistema mejora la capacidad del vehículo para mantener la tracción en las ruedas al detectar y controlar el giro de las ruedas. Ver **Uso del control de tracción** (página 215).

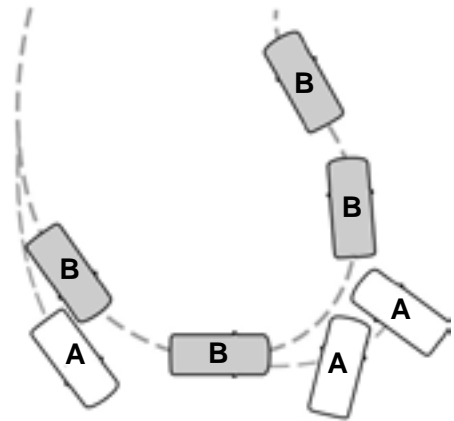

E72903

- A Vehículo sin control de estabilidad que se desliza fuera de la trayectoria prevista.
- B Vehículo con control de estabilidad que mantiene el control sobre una superficie resbaladiza.

USO DEL CONTROL DE ESTABILIDAD

El sistema se activa automáticamente cada vez que activa el encendido.

No es posible desactivar los sistemas de control de estabilidad y de control de estabilidad antivolcaduras, pero el sistema se desactiva al cambiar a reversa (R).

Puede activar o desactivar el sistema de control de tracción. Ver **Uso del control de tracción** (página 215).

Control de descenso en pendientes (Si está equipado)

QUÉ ES EL CONTROL DE DESCENSO EN PENDIENTES



ALERTA: El control de descenso en una pendiente no puede controlar el descenso en todas las condiciones y circunstancias de tracción del camino, como hielo o pendientes extremadamente empinadas. El control de descenso en una pendiente es un sistema de asistencia para el conductor y no puede reemplazar el buen criterio del conductor. Si no lo hace, podría perder el control del vehículo, chocar o sufrir lesiones graves.



ALERTA: El sistema no sustituye al freno de estacionamiento. Cuando salga del vehículo, aplique siempre el freno de estacionamiento y deje la transmisión en la posición de estacionamiento (P) en transmisiones automáticas o en el primer engrane en transmisiones manuales.

Nota: El sistema no funciona a menos de 5 km/h.

El control de descenso en pendiente permite al conductor ajustar y mantener la velocidad del vehículo mientras desciende pendientes pronunciadas en diversas condiciones de la superficie.

El sistema puede mantener la velocidad del vehículo al descender pendientes entre 5–32 km/h. Si la velocidad es mayor de 32 km/h, el sistema permanece activado, pero no se puede ajustar ni mantener la velocidad de descenso.

El sistema requiere un intervalo de enfriamiento después de un período de uso continuo. El tiempo que el sistema puede permanecer activo antes de requerir enfriamiento varía con las condiciones. El sistema proporciona una advertencia en

el centro de mensajes y suena un tono cuando está a punto de desactivarse para comenzar el enfriamiento. En este momento, aplique los frenos según sea necesario para mantener la velocidad de descenso.

ENCENDIDO Y APAGADO DEL CONTROL DE DESCENSO EN PENDIENTES



Presione el botón de la consola central. Cuando se activa el sistema, se enciende una luz en el control y suena un tono.

AJUSTE DE LA VELOCIDAD DE DESCENSO EN PENDIENTES



ALERTA: El sistema no sustituye al freno de estacionamiento. Cuando salga del vehículo, aplique siempre el freno de estacionamiento y deje la transmisión en la posición de estacionamiento (P) en transmisiones automáticas o en el primer engrane en transmisiones manuales.



ALERTA: El sistema no controla la velocidad en condiciones de baja tracción o pendientes muy inclinadas. El sistema está diseñado como una ayuda y no lo exime de su responsabilidad de manejar con el debido cuidado y atención. Si no se siguen estas instrucciones, se podrían producir lesiones personales.

Para aumentar la velocidad de descenso, presione el pedal del acelerador hasta alcanzar la velocidad deseada.

Control de descenso en pendientes (Si está equipado)

Para disminuir la velocidad de descenso, presione el pedal del freno hasta alcanzar la velocidad deseada.

Cuando alcanza la velocidad deseada, ya sea acelerando o desacelerando, quite los pies de los pedales. El sistema mantiene la velocidad elegida del vehículo.

INDICADOR DE CONTROL DE DESCENSO EN PENDIENTES



Se enciende cuando activa el control de descenso en pendiente.

FUNCIONAMIENTO



ALERTA: Para evitar lesiones, tenga siempre precaución al estar en reversa (R) y al usar el sistema de sensores.



ALERTA: Es posible que el sistema no detecte objetos con superficies que absorben reflejos. Maneje siempre con el debido cuidado y la atención necesaria. Si no lo hace, podría producir una colisión.



ALERTA: Los sistemas de control de tráfico, el clima inclemente, los frenos de aire y los motores y ventiladores externos también pueden afectar el funcionamiento correcto del sistema de sensores. Esto puede provocar reducciones del rendimiento o falsas alarmas.



ALERTA: Es posible que el sistema no detecte objetos pequeños o en movimiento, especialmente aquellos que estén cerca del suelo.

Nota: si el vehículo posee MyKey™, el sistema de detección no se puede desactivar cuando hay una llave MyKey™ presente. Ver **Funcionamiento** (página 63).

Nota: Mantenga los sensores ubicados en la defensa o fascia libres de nieve, hielo y acumulaciones de tierra. Si los sensores están cubiertos, la precisión del sistema puede verse afectada. No limpie los sensores con objetos afilados.

Nota: si el vehículo sufre daños en la defensa o placa protectora, de modo que quede desalineada o curva, la zona de detección se puede alterar provocando mediciones inexactas de los obstáculos o falsas alertas.

Nota: ciertos dispositivos complementarios instalados alrededor de la defensa o fascia podrían generar la emisión de alertas falsas. Por ejemplo, enganches de remolque grandes, parrillas de bicicleta o tablas de surf, soportes del portaplacas, cubiertas de defensa o cualquier otro dispositivo que pudiera bloquear la zona de detección normal del sistema. Extraiga el dispositivo complementario para evitar alertas falsas.

Nota: cuando conecta un remolque al vehículo, el sistema de ayuda de estacionamiento trasero podría detectar el remolque y, por lo tanto, proporcionar una alerta. Desactive la ayuda de estacionamiento trasero cuando conecte un remolque, a fin de evitar la alerta.

El sistema de sensores advierte al conductor de obstáculos dentro de cierto rango del vehículo. El sistema se activa automáticamente cada vez que activa el encendido.

Puede desactivar el sistema mediante la pantalla táctil o a través del mensaje emergente que aparece cuando cambia la transmisión a reversa (R). Ver **Configuración** (página 433). Si su vehículo tiene un botón de ayuda de estacionamiento, puede desactivar el sistema si lo presiona.

Si hay una falla en el sistema, aparece un mensaje de advertencia en la pantalla de información. Ver **Mensajes de información** (página 116).

Ayudas de estacionamiento

ASISTENCIA DE ESTACIONAMIENTO TRASERA



ALERTA: Es posible que el sistema no detecte objetos con superficies que absorben reflejos. Maneje siempre con el debido cuidado y la atención necesaria. Si no lo hace, podría producir una colisión.



ALERTA: Es posible que el sistema no detecte objetos pequeños o en movimiento, especialmente aquellos que estén cerca del suelo.



ALERTA: Para evitar lesiones, tenga siempre precaución al estar en reversa (R) y al usar el sistema de sensores.



ALERTA: El sistema de ayuda de estacionamiento puede ayudarle a detectar objetos cuando el vehículo se mueve en reversa a velocidades de estacionamiento. Preste atención al usar el sistema de ayuda de estacionamiento para evitar lesiones.

Nota: Mantenga los sensores libres de nieve, hielo y grandes cantidades de tierra.

Nota: no cubra los sensores.

Nota: No limpie los sensores con objetos afilados.

Nota: Si el vehículo se daña de forma que se desalineen los sensores, esto puede provocar mediciones imprecisas o alertas falsas.

Nota: Algunos accesorios, por ejemplo, enganches grandes de remolques o parrillas para bicicletas o tablas de surf pueden reducir el rendimiento o generar alertas falsas.

Los sensores se encuentran en las defensas traseras.

Los sensores delanteros se activan cuando la transmisión está en reversa (R) y la velocidad del vehículo es menor que 5 km/h. Cuando el sistema de ayuda de estacionamiento emite un tono, el sistema de audio puede reducir el volumen de reproducción.

Un tono de advertencia suena cuando el vehículo se aproxima a un objeto. La frecuencia del tono aumenta a medida que el vehículo se acerca a un objeto. El tono de advertencia suena constantemente cuando un objeto se encuentra a menos de 30 cm de distancia del centro de la defensa trasera.

Nota: Existe un área de cobertura menor en las esquinas externas.



E130178

El área de cobertura del sensor es de hasta 180 cm desde la defensa trasera.

Si el sistema detecta una falla, aparece un mensaje de advertencia en la pantalla de información.

Ayudas de estacionamiento

El sistema detecta los objetos grandes cuando se cambia la transmisión a reversa (R) y ocurre alguno de lo siguiente:

- Su vehículo se mueve hacia atrás a baja velocidad.
- El vehículo está estático, pero se acerca un objeto a la parte trasera del vehículo a baja velocidad.
- El vehículo se mueve hacia atrás a baja velocidad y un objeto se está moviendo hacia él, por ejemplo, otro vehículo a baja velocidad.

Si el vehículo permanece inmóvil por dos segundos, el tono audible de advertencia se desactiva. Si el vehículo se mueve hacia atrás, el tono suena nuevamente.

Nota: Si el objeto detectado está a 30 cm o menos de la defensa trasera, la advertencia audible no se desactiva.

Indicador de distancia del objeto

(Si está equipado)



E190459

El sistema proporciona una indicación de distancia del objeto a través de la pantalla de información.

- A medida que la distancia al objeto disminuye, los bloques indicadores se iluminarán y se aproximarán al icono de vehículo.
- Si el sistema no detecta ningún objeto, los bloques indicadores de distancia están grises.

Cuando cambia a reversa (R), el sistema ofrece advertencias auditivas y una indicación visual cuando el vehículo está en movimiento y el objeto detectado se mueve hacia este. Cuando detiene el vehículo, la advertencia auditiva se detiene luego de dos segundos. La indicación visual permanecerá encendida mientras la transmisión esté en reversa (R).

ASISTENCIA DE ESTACIONAMIENTO DELANTERO (SI ESTÁ EQUIPADO)

 **ALERTA:** Es posible que el sistema no detecte objetos con superficies que absorben reflejos. Maneje siempre con el debido cuidado y la atención necesaria. Si no lo hace, podría producir una colisión.

 **ALERTA:** Es posible que el sistema no detecte objetos pequeños o en movimiento, especialmente aquellos que estén cerca del suelo.

 **ALERTA:** Para evitar lesiones, tenga siempre precaución al estar en reversa (R) y al usar el sistema de sensores.

Ayudas de estacionamiento



ALERTA: El sistema de ayuda de estacionamiento puede ayudarle a detectar objetos cuando el vehículo se mueve en reversa a velocidades de estacionamiento. Preste atención al usar el sistema de ayuda de estacionamiento para evitar lesiones.

Nota: Mantenga los sensores libres de nieve, hielo y grandes cantidades de tierra.

Nota: no cubra los sensores.

Nota: No limpie los sensores con objetos afilados.

Nota: Si el vehículo se daña de forma que se desalineen los sensores, esto puede provocar mediciones imprecisas o alertas falsas.

Nota: Algunos accesorios, por ejemplo, enganches grandes de remolques o parrillas para bicicletas o tablas de surf pueden reducir el rendimiento o generar alertas falsas.

Los sensores se encuentran en las defensas delanteras.

Los sensores se activan cuando la transmisión está en cualquier otra posición que no sea estacionamiento (P). Cuando el sistema de ayuda de estacionamiento emite un tono, el sistema de audio puede reducir el volumen de reproducción.

Un tono de advertencia suena cuando el vehículo se aproxima a un objeto. La frecuencia del tono aumenta a medida que el vehículo se acerca a un objeto. El tono de advertencia suena constantemente cuando un objeto se encuentra a menos de 30 cm de distancia de la defensa delantera.

Nota: Existe un área de cobertura menor en las esquinas externas.

El sistema se apaga una vez que la velocidad del vehículo alcanza 8 km/h.



E187330

El área de cobertura del sensor es hasta 70 cm desde el centro de la defensa.

Si la transmisión está en reversa (R), el sistema detecta objetos cuando el vehículo se mueve a velocidad baja o si un objeto se mueve hacia el vehículo, por ejemplo, otro vehículo a velocidad baja. Cuando detiene el vehículo, la advertencia auditiva se apaga luego de dos segundos.

Si la transmisión está en alguna marcha hacia adelante, el sistema emite advertencias auditivas cuando el vehículo se mueve y un objeto está dentro del área de detección. Cuando detiene su vehículo, la advertencia auditiva se apaga después de dos segundos y la advertencia visual se apaga después de cuatro segundos.

Si el sistema detecta una falla, aparece un mensaje de advertencia en la pantalla de información.

Ayudas de estacionamiento

Indicador de distancia del objeto

(Si está equipado)



E190459

El sistema proporciona una indicación de distancia del objeto a través de la pantalla de información.

- A medida que la distancia al objeto disminuye, los bloques indicadores se iluminarán y se aproximarán al icono de vehículo.
- Si no se detecta ningún objeto, los bloques indicadores de distancia están grises.

Cuando cambia a cualquier marcha hacia adelante, el sistema proporciona advertencias auditivas y una indicación visual cuando el vehículo se mueve hacia adelante a una velocidad de aproximadamente 8 km/h o menos y el sistema detecta un objeto dentro de la zona de detección. Cuando detiene el vehículo, las advertencias auditivas se detienen después de dos segundos y la indicación visual se detiene después de cuatro segundos.

Nota: Si el objeto detectado se encuentra a 30 cm o menos del vehículo, la indicación visual permanece encendida.

Cuando cambia a neutral (N), el sistema solo proporciona una indicación visual cuando si el vehículo se mueve a una velocidad de aproximadamente 8 km/h o menos, por ejemplo, si el vehículo se mueve en una cuesta y el sistema detecta un objeto que se mueve hacia el vehículo. Cuando detiene el vehículo, la indicación visual se detiene luego de cuatro segundos.

SISTEMA LATERAL DE SENSORES (SI ESTÁ EQUIPADO)



ALERTA: Es posible que el sistema no detecte objetos con superficies que absorben reflejos. Maneje siempre con el debido cuidado y la atención necesaria. Si no lo hace, podría producir una colisión.



ALERTA: Es posible que el sistema no detecte objetos pequeños o en movimiento, especialmente aquellos que estén cerca del suelo.



ALERTA: Para evitar lesiones, tenga siempre precaución al estar en reversa (R) y al usar el sistema de sensores.



ALERTA: El sistema de ayuda de estacionamiento puede ayudarle a detectar objetos cuando el vehículo se mueve en reversa a velocidades de estacionamiento. Preste atención al usar el sistema de ayuda de estacionamiento para evitar lesiones.

Nota: Mantenga los sensores libres de nieve, hielo y grandes cantidades de tierra.

Ayudas de estacionamiento

Nota: no cubra los sensores.

Nota: No limpie los sensores con objetos afilados.

Nota: Si el vehículo se daña de forma que se desalineen los sensores, esto puede provocar mediciones imprecisas o alertas falsas.

Nota: Si desactiva el control de tracción, el sistema de detección lateral también se desactiva.

Nota: Algunos accesorios, por ejemplo, enganches grandes de remolques o parrillas para bicicletas o tablas de surf pueden reducir el rendimiento o generar alertas falsas.

Nota: El sistema no detecta un objeto que se mueve hacia el costado del vehículo, por ejemplo, otro vehículo que se mueve a baja velocidad, si no pasa por un sensor delantero o trasero.

El sistema utiliza los sensores de ayuda de estacionamiento delanteros y traseros externos para detectar objetos que están cerca de los costados del vehículo. El sistema los muestra en un mapa virtual en la pantalla de información, en la medida que el vehículo los pasa.

Los sensores se encuentran en las defensas delanteras y traseras.

El sistema podría no funcionar si sucede lo siguiente:

- Activa el encendido, lo apaga y lo vuelve a activar dentro de unos pocos segundos.
- El vehículo permanece inmóvil por más de dos minutos.
- El sistema de frenos antibloqueo se activa.
- El sistema de control de tracción se activa.

Para reinicializar el sistema, podría tener que manejar el vehículo aproximadamente 3 m.



E190458

El área de cobertura del sensor es hasta 60 cm desde el costado del vehículo.

Cuando el sistema detecta un objeto dentro del área de cobertura y la ruta de manejo del vehículo, suena una advertencia auditiva. En la medida que el objeto se acerca al vehículo, la frecuencia del tono aumenta.

Indicador de distancia del objeto

(Si está equipado)



E190459

Ayudas de estacionamiento

El sistema proporciona una indicación de distancia del objeto a través de la pantalla de información.

- A medida que la distancia al objeto disminuye, los bloques indicadores se iluminarán y se aproximarán al icono de vehículo.
- Si no se detecta ningún objeto, los bloques indicadores de distancia están grises.

Cuando cambia a reversa (R), el sistema ofrece advertencias auditivas y una indicación visual cuando los objetos detectados se encuentran a menos de 60 cm y estos están dentro de la ruta de manejo del vehículo. Cuando detiene el vehículo, las advertencias auditivas se apagan luego de dos segundos.

Cuando cambia a cualquier marcha hacia adelante, el sistema proporciona advertencias auditivas y una indicación visual cuando el vehículo se mueve hacia adelante a una velocidad de aproximadamente 8 km/h o menos y el sistema detecta un objeto dentro de la zona de detección. Cuando detiene el vehículo, las advertencias auditivas se apagan después de dos segundos y la indicación visual se apaga después de cuatro segundos.

Cuando cambia a neutral (N), el sistema solo proporciona una indicación visual si el vehículo se mueve a una velocidad de aproximadamente 8 km/h o menos. Por ejemplo, el vehículo se mueve en una cuesta y el sistema detecta un objeto que se acerca a su vehículo. Cuando detiene el vehículo, la indicación visual se apaga luego de cuatro segundos.

Si el sistema no se encuentra disponible, no aparecen los bloques indicadores laterales de distancia.

ASISTENCIA ACTIVA PARA ESTACIONARSE (SI ESTÁ EQUIPADO)



ALERTA: Debe permanecer en el vehículo cuando se active el sistema. En todo momento, usted es responsable de controlar el vehículo, de supervisar el sistema y de intervenir si fuera necesario. Si no lo hace, podría provocar la pérdida de control del vehículo, lesiones personales graves o la muerte.



ALERTA: es posible que los sensores no detecten objetos bajo lluvia torrencial u otras condiciones que provocan interferencia.



ALERTA: En todo momento, usted es responsable de controlar el vehículo. El sistema está diseñado como una ayuda y no lo exime de su responsabilidad de manejar con el debido cuidado y atención. Si no se siguen estas instrucciones, se podría producir la pérdida de control del vehículo, lesiones personales o la muerte.

El sistema asiste para ingresar y salir de un espacio de estacionamiento. Los sensores se utilizan para detectar los espacios de estacionamiento. El sistema luego maniobra la dirección, acelera y frena y cambia el engrane según se requiera a fin de realizar las maniobras para ingresar o salir de un espacio de estacionamiento.

Uso de la asistencia activa de estacionamiento



El botón de estacionamiento está junto al selector de la transmisión en la consola central.

Ayudas de estacionamiento

Presione el botón de estacionamiento para generar notificaciones de pantalla completa. Presione el botón de estacionamiento o las teclas programables en la pantalla para cambiar entre los modos de estacionamiento en paralelo, estacionamiento perpendicular o salida de estacionamiento en paralelo.

Ingreso a un espacio de estacionamiento

1. Presione el botón de asistencia activa de estacionamiento.

Nota: *El sistema busca espacios de estacionamiento en paralelo en el lado del pasajero. Presione nuevamente el botón de asistencia activa de estacionamiento para hacer que el sistema busque espacios perpendiculares.*

2. Use la palanca del indicador de dirección para buscar un espacio de estacionamiento en el lado del conductor o del pasajero del vehículo.
3. Cuando busque un espacio de estacionamiento, maneje el vehículo a unos 1 m aproximadamente y lo más paralelo posible a los otros vehículos estacionados.

Nota: *Se emite un tono y un mensaje aparece en la pantalla de información cuando la asistencia activa de estacionamiento encuentra un espacio de estacionamiento adecuado.*

4. Presione y mantenga pisado el pedal del freno.
5. Libere el volante de dirección y cambie a neutral (N).
6. Mantenga presionado el botón de asistencia activa de estacionamiento.
7. Libere el pedal del freno para permitir que el vehículo se estacione.

Nota: *Para disminuir la velocidad del vehículo, presione el pedal del freno en cualquier momento.*

Nota: *Cuando finalice el estacionamiento, el vehículo cambia a estacionamiento (P).*

Salida de un espacio de estacionamiento

El sistema asiste para salir de un espacio de estacionamiento en paralelo únicamente.

1. Presione el botón de asistencia activa de estacionamiento.
2. Use la palanca indicadora de dirección para elegir la dirección para salir.
3. Presione y mantenga pisado el pedal del freno.
4. Libere el volante de dirección y cambie a neutral (N).
5. Quite el freno de estacionamiento.
6. Mantenga presionado el botón de asistencia activa de estacionamiento.
7. Libere el pedal del freno para permitir que el vehículo se mueva.

Nota: *Para disminuir la velocidad del vehículo, presione el pedal del freno en cualquier momento.*

Nota: *Una vez que el sistema maneja el vehículo a una posición en la que puede salir del espacio de estacionamiento con movimiento hacia delante, aparece un mensaje que le indica que tome el control del vehículo en su totalidad.*

Cancelación de la asistencia activa de estacionamiento

Para cancelar la asistencia activa de estacionamiento en cualquier momento, salga de neutral (N).

Nota: *Si gira el volante de dirección o abre la puerta del conductor, la asistencia de estacionamiento también se cancela.*

Ayudas de estacionamiento

Pausa de la asistencia activa de estacionamiento

Para insertar una pausa en la asistencia de estacionamiento en cualquier momento, libere el botón de asistencia activa de estacionamiento.

El vehículo detiene el movimiento mientras no presione y mantenga presionado nuevamente el botón de asistencia activa de estacionamiento.

Nota: *Si abre la puerta del pasajero o las puertas traseras, la asistencia de estacionamiento también se coloca en pausa.*

Solución de problemas de asistencia activa de estacionamiento

Síntoma	Causa posible
El sistema no busca un espacio de estacionamiento.	Es posible que haya desactivado el control de tracción.
	La transmisión está en reversa (R). El vehículo debe moverse hacia delante para poder detectar un espacio de estacionamiento.
El sistema no ofrece un espacio de estacionamiento.	Los sensores podrían estar bloqueados. Por ejemplo, gran acumulación de nieve, hielo o suciedad. Los sensores bloqueados pueden afectar el funcionamiento del sistema.
	Los sensores en la defensa delantera o trasera podrían estar dañados.
	No hay suficiente espacio de estacionamiento para poder estacionar el vehículo de manera segura.
	No hay suficiente espacio para la maniobra de estacionamiento automático en el lado opuesto al espacio de estacionamiento.
	El espacio para estacionar se encuentra a una distancia superior a 1,5 m o inferior a 0,5 m.
	La velocidad del vehículo es superior a 35 km/h para estacionamiento en paralelo y superior a 30 km/h para estacionamiento en perpendicular.
	Hace poco desconectó o reemplazó la batería. Una vez que vuelve a conectar la batería, debe manejar el vehículo por un camino recto por un breve lapso de tiempo.
El sistema no ubica correctamente el vehículo en un espacio de estacionamiento.	Un borde irregular de la banqueta a lo largo del espacio de estacionamiento impide que el sistema alinee el vehículo correctamente.

Ayudas de estacionamiento

Síntoma	Causa posible
	Los vehículos próximos al espacio de estacionamiento podrían no estar correctamente estacionados.
	El vehículo se detuvo demasiado alejado del espacio de estacionamiento.
	Es posible que las llantas no se hayan instalado o mantenido correctamente. Por ejemplo, presión de aire insuficiente, tamaño inadecuado o de diferentes tamaños.
	Una reparación o modificación altera la capacidad de detección.
	Un vehículo estacionado tiene un aditamento alto. Por ejemplo, un rociador de sal, un quitanieves o una plataforma de un camión de mudanzas.
	La longitud o la posición de los objetos próximos al espacio de estacionamiento cambia después de que el vehículo pasa el espacio.
	Está usando una llanta de refacción o una llanta que está considerablemente más desgastada que las demás.
	La temperatura alrededor del vehículo cambia rápidamente. Por ejemplo, al manejar de un garaje con calefacción al frío exterior o después de salir de un lavado de automóviles.

CÁMARA RETROVISORA (SIESTÁ EQUIPADO)



ALERTA: El sistema de cámara retrovisora es un dispositivo complementario de ayuda que el conductor debe usar en conjunto con los espejos retrovisores interiores y exteriores a fin de obtener una máxima cobertura.



ALERTA: Es posible que no se vean en la pantalla los objetos que están cerca de los extremos o debajo de la defensa, debido a la cobertura limitada del sistema de cámara retrovisora.



ALERTA: Maneje lentamente el vehículo en reversa. Si no se siguen estas instrucciones, se podría producir la pérdida de control del vehículo, lesiones personales o la muerte.

Ayudas de estacionamiento



ALERTA: Tenga cuidado cuando la puerta de carga trasera esté entreabierta. Si la puerta de carga trasera está entreabierta, la cámara estará fuera de posición, y es posible que la imagen de video sea incorrecta. Todas las directrices desaparecen cuando la puerta de carga trasera está entreabierta. Si no se siguen estas instrucciones, se podrían producir lesiones personales.



ALERTA: Tenga cuidado al activar o desactivar las funciones de la cámara cuando la transmisión no esté en estacionamiento (P). Asegúrese de que el vehículo no se esté moviendo.

Nota: Es posible que algunos vehículos no cuenten con directrices.

El sistema de cámara retrovisora proporciona una imagen de video del área ubicada detrás del vehículo.

Cuando la cámara retrovisora está habilitada, se muestran diversos tipos de guías en la pantalla, que indican la ruta del vehículo y la proximidad respecto de objetos detrás del vehículo.



E253742

La cámara está ubicada en la puerta del compartimiento de equipaje.

Uso del sistema de cámara retrovisora

El sistema de cámara retrovisora muestra lo que hay detrás del vehículo cuando coloca la transmisión en reversa (R).

Nota: el sistema de detección en reversa no es eficaz a velocidades de más de 5 km/h, y es posible que no detecte algunos objetos angulares o que estén en movimiento.

El sistema utiliza tres tipos de guías para ayudarlo a ver lo que hay detrás del vehículo:

- Guías activas (si están equipadas): muestran la ruta deseada del vehículo al ir en reversa.
- Guías fijas: muestran la ruta real del vehículo al ir en reversa en línea recta. Dichas guías pueden ser útiles al retroceder hacia un puesto de estacionamiento y al alinearlo con un objeto situado detrás del vehículo.
- Línea central: ayuda a alinear el centro del vehículo con un objeto (por ejemplo, un remolque).

Nota: Si la transmisión está en reversa (R) y la puerta o compuerta levadiza del compartimiento de equipaje está abierta, no se muestran las funciones de la cámara retrovisora.

Nota: al remolcar, la cámara solo ve lo que está remolcando. En esas condiciones, la cobertura no es tan adecuada como en la operación normal y quizá no pueda ver algunos objetos. En algunos vehículos, las guías pueden desaparecer cuando engancha el conector del remolque.

Ayudas de estacionamiento

Es posible que la cámara no funcione correctamente en las siguientes condiciones:

- De noche y en zonas oscuras si una o ambas luces de reversa no funcionan.
- El lodo, el agua o los desechos obstruyen la vista de la cámara. Limpie el lente con un trapo sin pelusa y un limpiador no abrasivo. También puede usar el lavador trasero para limpiar la cámara. Ver **Limpiador y lavador de medallón** (página 87).
- La parte trasera del vehículo fue golpeada o dañada, lo cual causó que la cámara esté desalineada.

Configuración del sistema de cámara

Se puede acceder a los sistemas de visión de cámara retrovisora mediante la pantalla táctil. Ver **Configuración** (página 433).

Guías de la cámara

Nota: las guías activas solo están disponibles cuando la transmisión está en reversa (R).

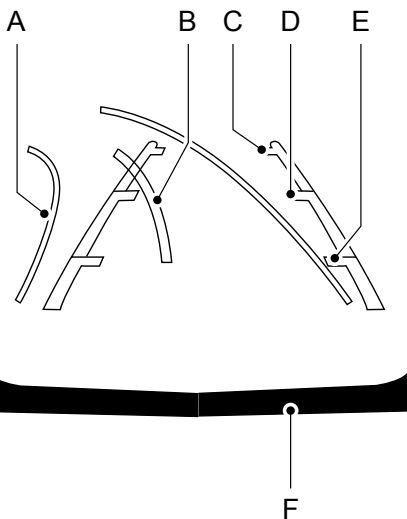

E142436

- A Guías activas (si están equipadas)
- B Línea central
- C Guía fija: zona verde
- D Guía fija: zona amarilla
- E Guía fija: zona roja
- F Defensa trasera

Las guías activas solo se muestran con guías fijas. Para usar las guías activas, gire el volante de dirección para orientar las guías activas hacia la ruta deseada. Si cambia la posición del volante de dirección al retroceder, el vehículo se podría desviar de la ruta deseada original.

Ayudas de estacionamiento

Las guías fijas y activas se desvanecen y vuelven a aparecer, según la posición del volante de dirección. Las guías activas no se muestran cuando el volante de dirección está en posición recta.

Tenga siempre precaución al retroceder. Los objetos en la zona roja están más cerca de su vehículo y los objetos en la zona verde están más lejos. Los objetos estarán más cerca de su vehículo a medida que pasan de la zona verde a las zonas amarilla y roja. Use los espejos laterales y el espejo retrovisor para obtener una mejor cobertura de los lados y de la parte trasera del vehículo.

Indicador de distancia del obstáculo (Si está equipado)



E190459

El sistema proporcionará una imagen de su vehículo y de las zonas de sensor. Las zonas se resaltarán en verde, amarillo y rojo cuando los sensores del sistema de ayuda de estacionamiento detecten un objeto en el área de cobertura.

Zoom manual



ALERTA: Cuando se haya activado el zoom manual, la zona situada detrás del vehículo podría no aparecer. Procure estar atento a su entorno cuando use la función de zoom manual.

Nota: *El zoom manual solo está disponible cuando la transmisión está en Reversa (R).*

Nota: *cuando activa el zoom manual, solo aparece la línea central.*

Los ajustes seleccionables para esta función son Zoom para acercar (+) y Zoom para alejar (-). Presione el símbolo en la pantalla de la cámara para cambiar la vista. La configuración predeterminada es Zoom desactivado.

Eso permite obtener una vista más cercana de un objeto ubicado detrás del vehículo. La imagen ampliada mantiene la defensa a la vista a fin de proporcionarle una referencia. El zoom solo está activo cuando la transmisión está en reversa (R).

Retraso de la cámara retrovisora

Los ajustes seleccionables para esta función son Encendido y Apagado.

La configuración predeterminada de la función de retardo de la cámara retrovisora es APAGADO.

Cuando se saca la transmisión fuera de reversa (R) a cualquier otra posición distinta de estacionamiento (P), la imagen de la cámara permanece en pantalla hasta que:

- La velocidad del vehículo alcanza aproximadamente los 8 km/h.
- Cambia la transmisión de su vehículo a estacionamiento (P).

Ayudas de estacionamiento

CÁMARA DE 360 GRADOS (SI

ESTÁ EQUIPADO)



ALERTA: El sistema de cámara de 360 grados igualmente requiere que el conductor la utilice además mirar por las ventanas y revisar los espejos retrovisores interior y exteriores, a fin de obtener una máxima cobertura.



ALERTA: Es posible que no se vean en la pantalla los objetos que están cerca de los extremos o debajo de la defensa, debido a la cobertura limitada del sistema de cámara retrovisora.



ALERTA: Tenga cuidado al activar o desactivar las funciones de la cámara cuando la transmisión no esté en estacionamiento (P). Asegúrese de que el vehículo no se esté moviendo.



ALERTA: En todo momento, usted es responsable de controlar el vehículo. El sistema está diseñado como una ayuda y no lo exime de su responsabilidad de manejar con el debido cuidado y atención. Si no se siguen estas instrucciones, se podría producir la pérdida de control del vehículo, lesiones personales o la muerte.

Nota: sea cauteloso cuando use la vista en 360 cuando una de las puertas esté entreabierta. Si la puerta está entreabierta la cámara estará fuera de posición y es posible que la imagen de video sea incorrecta.

El sistema de cámara de 360 grados se compone de cámaras frontales, laterales y traseras. El sistema:

- Le permite ver lo que está directamente en frente o detrás de su vehículo.
- Proporciona una vista de tránsito cruzado en frente y detrás de su vehículo.
- Le permite obtener una vista desde arriba del área fuera de su vehículo, incluidos los puntos ciegos.
- Proporciona visibilidad alrededor de su vehículo en maniobras de estacionamiento tales como:
 - Centrado en un espacio de estacionamiento.
 - Obstáculos cerca del vehículo.
 - Estacionamiento en paralelo.



El botón de activación de la cámara frontal se encuentra próximo a la pantalla y activa la cámara frontal cuando el vehículo no está en reversa (R).

Uso del sistema

Nota: El sistema de cámara de 360 grados se apagará cuando el vehículo esté en movimiento a velocidad baja, excepto cuando esté en reversa (R).

Las cámaras frontales y traseras tienen varias pantallas, que constan de: vista normal con 360, vista normal y vista dividida. Cuando esté en modo estacionamiento (P), neutral (N) o manejo (D), el presionar el botón solo aparecen las imágenes frontales. Cuando está en reversa (R), solo aparecen las imágenes traseras.



Presione para acceder a diferentes vistas de la cámara.

Ayudas de estacionamiento



Normal + vista 360: contiene la vista normal de la cámara junto a una vista en 360 grados de la cámara.



Vista normal: proporciona una imagen de lo que está directamente en frente o detrás del vehículo.



Vista dividida: proporciona una vista ampliada de lo que está en frente o detrás del vehículo.



Acercamiento de la imagen.

Zona fuera de alcance

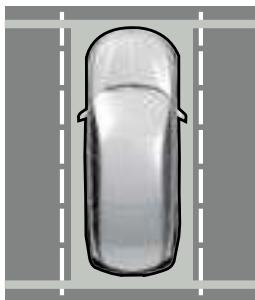

E225016

La zona fuera de alcance está representada por las líneas punteadas amarillas, paralelas a su vehículo. Está diseñada para darle la indicación en la tierra de la posición totalmente extendida de los espejos exteriores.

Cámara frontal



ALERTA: El sistema de cámara delantera igualmente requiere que el conductor mire fuera del vehículo.

Nota: el sistema desactiva la imagen de video frontal cuando el vehículo esté en movimiento a velocidad baja, excepto cuando esté en reversa (R).

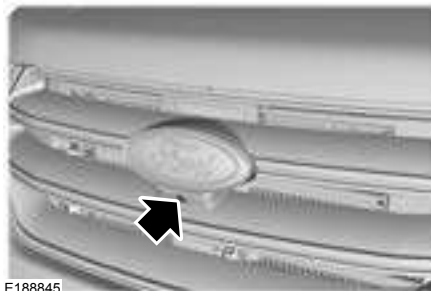

E188845

La cámara de video frontal, ubicada detrás del emblema de estrella en la rejilla, proporciona un imagen de video del área ubicada enfrente de su vehículo. Agrega asistencia al conductor mientras conduce hacia delante a velocidades bajas. Para usar el sistema de video de la cámara frontal, coloque la transmisión en cualquier velocidad, excepto reversa (R). Cuando presiona el botón de habilitación de la cámara frontal, aparece una imagen. La imagen en la pantalla puede variar de acuerdo a la orientación de su vehículo o las condiciones del camino.

Cámara lateral

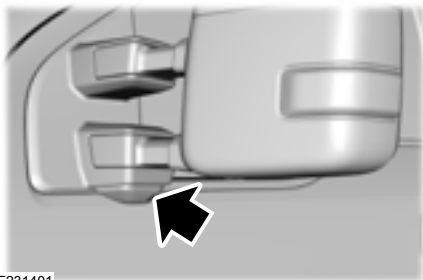

E231401

Ayudas de estacionamiento

La cámara de vista lateral, ubicada en el espejo exterior, proporciona una imagen en video del área a los lados de su vehículo como parte de las vistas frontal 360 + normal y trasera 360 + normal. Le ayuda mientras estaciona su vehículo, ya sea hacia delante o hacia atrás.

Control de crucero (Si está equipado)

QUÉ ES EL CONTROL DE VELOCIDAD

El control de crucero mantiene una velocidad programada sin necesidad de mantener el pie en el pedal del acelerador. Puede utilizar el control de crucero cuando la velocidad del vehículo supere los 30 km/h.

ENCENDIDO Y APAGADO DEL CONTROL DE CRUCERO



ALERTA: No utilice el control de crucero en caminos sinuosos, tráfico intenso o cuando la superficie del camino esté resbalosa. Esto podría provocar la pérdida de control del vehículo, lesiones graves o la muerte.

Los controles de crucero se encuentran en el volante de dirección. Ver **Control de crucero** (página 84).

Activación del control de crucero



Presione para configurar el sistema en modo de espera.

Desactivación del control de crucero



Presione el botón cuando el sistema esté en el modo de espera.

El sistema también se apaga cuando desactiva el encendido.

Nota: La velocidad establecida se borra cuando apaga el sistema.

AJUSTE DE LA VELOCIDAD DE CONTROL DE CRUCERO



ALERTA: Si está manejando cuesta abajo, la velocidad del vehículo podría superar la velocidad establecida. El sistema no aplica los frenos.

Maneje a la velocidad que prefiera.

SET+

Presione el botón de alternación hacia arriba o hacia abajo para establecer la velocidad actual.

SET-

Retire el pie del pedal del acelerador.

Nota: El indicador cambia de color en la pantalla de información.

Modificación de la velocidad establecida

SET+

Presione y suelte el botón de alternación hacia arriba para aumentar la velocidad establecida en incrementos pequeños.

Mantenga presionado el botón de alternación hacia arriba para acelerar. Suelte el botón cuando haya alcanzado la velocidad deseada.

SET-

Presione y suelte el botón de alternación hacia abajo para disminuir la velocidad establecida en incrementos pequeños.

Mantenga presionado el botón de alternación hacia abajo para desacelerar. Suelte el botón cuando haya alcanzado la velocidad deseada.

Control de crucero (Si está equipado)

Nota: Si acelera pisando el pedal del acelerador, no cambia la velocidad establecida. Después de liberar el pedal del acelerador, el vehículo vuelve a la velocidad que se estableció previamente.

CANCELACIÓN DE LA VELOCIDAD ESTABLECIDA



Presione el botón o toque el pedal del freno para cancelar la velocidad determinada.

Nota: el sistema recuerda la velocidad establecida.

Nota: el sistema se cancela si la velocidad del vehículo disminuye más de 16 km/h por debajo de la velocidad establecida al manejar en subida.

REANUDACIÓN DE LA VELOCIDAD ESTABLECIDA



Presione el botón.

INDICADORES DEL CONTROL DE CRUCERO



Se enciende cuando se activa el sistema.

QUÉ ES EL CONTROL DE CRUCERO ADAPTABLE CON PARADA Y ARRANQUE

El control de crucero adaptivo con parada y arranque utiliza sensores de radar y cámara para ajustar la velocidad del vehículo a fin de mantener una distancia fija con respecto al vehículo de adelante en el mismo carril, mientras va detrás de este hasta detenerse completamente. También puede activar el sistema para seguir a un vehículo que va delante de usted y ajustar la velocidad establecida mientras está detenido.

QUÉ ES EL CONTROL DE CRUCERO ADAPTABLE CON CENTRADO EN CARRIL

El control de crucero adaptivo con centrado en el carril utiliza sensores de radar y cámara para ayudarlo a mantener a su vehículo en el carril al aplicar torsión de asistencia a la dirección continua hacia el centro del carril en carretera.

Nota: *El ajuste de distancia del control de crucero adaptivo funciona normalmente.*

PRECAUCIONES DEL CONTROL DE CRUCERO ADAPTABLE - VEHÍCULOS CON: CONTROL DE CRUCERO ADAPTABLE CON CENTRADO EN CARRIL

Las precauciones del control de crucero adaptivo se aplican al centrado en el carril, a menos que se establezca algo diferente o se contradiga por una precaución de centrado en el carril. Ver **Precauciones del control de crucero adaptable** (página 238).



ALERTA: No use el sistema cuando arrastre un remolque. Si no se siguen estas instrucciones, se podría producir la pérdida de control del vehículo, lesiones personales o la muerte.

PRECAUCIONES DEL CONTROL DE CRUCERO ADAPTABLE - VEHÍCULOS CON: CONTROL DE CRUCERO ADAPTABLE CON PARADA Y ARRANQUE



ALERTA: En todo momento, usted es responsable de controlar el vehículo. El sistema está diseñado como una ayuda y no lo exime de su responsabilidad de manejar con el debido cuidado y atención. Si no se siguen estas instrucciones, se podría producir la pérdida de control del vehículo, lesiones personales o la muerte.



ALERTA: Preste atención a las cambiantes condiciones del camino, como por ejemplo, al entrar o salir de una autopista, en caminos con intersecciones o rotondas, caminos sin carriles de viaje visibles, caminos sinuosos, resbaladizos, sin pavimentar o pendientes pronunciadas.

Control de crucero adaptable (Si está equipado)



ALERTA: El sistema no controla la velocidad en condiciones de baja tracción o pendientes muy inclinadas. El sistema está diseñado como una ayuda y no lo exime de su responsabilidad de manejar con el debido cuidado y atención. Si no se siguen estas instrucciones, se podrían producir lesiones personales.



ALERTA: El sistema no es una advertencia de colisión ni un sistema para evitar un hecho.



ALERTA: No use el sistema cuando arrastre un remolque que tenga controles de freno de remolque electrónicos de refacción. Si no se siguen estas instrucciones, se podría producir la pérdida de control del vehículo, lesiones personales o la muerte.



ALERTA: No use llantas de tamaños distintos a los recomendados, dado que podría afectar el funcionamiento normal del sistema. De lo contrario, podría perder el control del vehículo, lo que podría ocasionar lesiones graves.



ALERTA: No use el sistema con una pala barreadora de nieve instalada.



ALERTA: No use el sistema cuando la visión sea escasa, por ejemplo, con niebla, lluvia torrencial, rocío o nieve.

Al ir detrás de un vehículo



ALERTA: Cuando va detrás de un vehículo que está frenando, su vehículo no siempre desacelera lo suficientemente rápido para evitar un choque sin la intervención del conductor. Aplique los frenos cuando sea necesario. De no seguir estas instrucciones, se podrían producir lesiones o la muerte.

Uso en zonas montañosas

Debe seleccionar una velocidad menor cuando se utilice el sistema de control de crucero en situaciones como al bajar por pendientes pronunciadas durante largos periodos, por ejemplo, en zonas montañosas. El sistema requiere del frenado con el motor en dichas situaciones, a fin de reducir la carga sobre el sistema de los frenos normales del vehículo y evitar que se recalienten.

Nota: Si aplica los frenos durante un lapso prolongado, sonará una alarma y el sistema se desactivará. Esto permitirá que los frenos se enfríen. Cuando los frenos se enfrían, el sistema vuelve a funcionar con normalidad.

LIMITACIONES DEL CONTROL DE CRUCERO ADAPTABLE - VEHÍCULOS CON: CONTROL DE CRUCERO ADAPTABLE CON CENTRADO EN CARRIL

Las limitaciones del control de crucero adaptivo se aplican al centrado en el carril, a menos que se establezca algo diferente o se contradiga por una limitación de centrado en el carril. Ver **Limitaciones del control de crucero adaptable** (página 240).

Control de crucero adaptable (Si está equipado)

El sistema podría no funcionar correctamente en cualquiera de las siguientes condiciones:

- Su vehículo no está centrado en el carril.
- El carril es demasiado estrecho o ancho.
- El sistema no detecta al menos una marca del carril o cuando los carriles se unen o separan.
- Se enciende el indicador de direccional.
- Se aplica torsión de asistencia a la dirección limitada.
- Áreas en construcción o nueva infraestructura.
- Cuando se hayan realizado modificaciones en el sistema de dirección.
- Cuando use una llanta de refacción:

Nota: *la torsión de asistencia a la dirección es limitada y puede no ser suficiente para todas las situaciones de manejo.*

Nota: *en condiciones especiales, es posible que el sistema se desvíe de la línea central.*

LIMITACIONES DEL CONTROL DE CRUCERO ADAPTABLE - VEHÍCULOS CON: CONTROL DE CRUCERO ADAPTABLE CON PARADA Y ARRANQUE

Limitaciones del sensor



ALERTA: Rara vez podrían ocurrir problemas de detección debido a infraestructuras del camino, por ejemplo, puentes, túneles y barreras de seguridad. En estos casos, el sistema podría frenar tarde o de manera inesperada. En todo momento, usted es responsable de controlar el vehículo, de supervisar el sistema y de intervenir si fuera necesario.



ALERTA: Si el sistema funciona incorrectamente, haga revisar el vehículo tan pronto como sea posible.



ALERTA: Los altos contrastes además de la iluminación pueden limitar el rendimiento del sensor.



ALERTA: El sistema solo advierte sobre los vehículos detectados por el sensor de radar. En algunos casos, podría no haber advertencia o esta podría demorarse. Aplique los frenos cuando sea necesario. De no seguir estas instrucciones, se podrían producir lesiones o la muerte.



ALERTA: El sistema podría no detectar vehículos detenidos o que se muevan a menos de 10 km/h.



ALERTA: El sistema no detecta peatones ni objetos en el camino.

Control de crucero adaptable (Si está equipado)



ALERTA: El sistema no detecta vehículos que ingresan en el mismo carril.



ALERTA: Es posible que el sistema no funcione correctamente si el sensor está bloqueado. Mantenga el parabrisa libre de obstrucciones.



ALERTA: El sensor puede rastrear de manera incorrecta las marcas del carril, como estructuras u objetos. Esto puede causar una advertencia falsa o una falta de advertencia.

Nota: Usted no puede ver el sensor. Está detrás de un panel de la fascia.

Nota: Mantenga el frente del vehículo libre de polvo, objetos o distintivos de metal. Los protectores delanteros del vehículo y las luces de refacción también pueden bloquear el sensor.

Si hay una obstrucción de la cámara o el sensor, aparece un mensaje en la pantalla. Cuando algo bloquea el sensor, el sistema no puede detectar un vehículo que está adelante y no funciona correctamente. Ver **Control de crucero adaptable – Mensajes informativos** (página 247).

El campo de visión del sensor de radar es limitado. En algunas situaciones podría no detectar vehículos o bien detectar un vehículo más tarde de lo esperado. Si el sistema no detecta un vehículo delante de usted, no se encenderá la imagen del vehículo que va adelante.



La cámara se encuentra en el parabrisa detrás del espejo retrovisor interior.

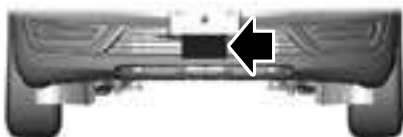

El sensor del radar está en la rejilla inferior.

Control de cruceo adaptable (Si está equipado)

Pueden ocurrir problemas de detección en las siguientes situaciones:

A



B



C



E71621

- A Si el vehículo frente a usted no se encuentra en la misma línea de manejo que su vehículo.
- B Con los vehículos que apenas entran a su carril. El sistema solo puede detectar los vehículos frente a usted cuando dichos vehículos entran completamente a su carril.
- C Podrían existir problemas con la detección de vehículos frente a usted al tomar curvas o al salir de una curva.

En estos casos, el sistema podría frenar tarde o de manera inesperada.

Si un objeto golpea el extremo delantero de su vehículo o si su vehículo sufre daños, podría verse afectada la zona de detección del radar. Esto podría causar una falsa detección o fallas en la detección.

Para un desempeño óptimo del sistema, se requiere que la cámara montada en el parabrisa tenga una visión despejada del camino.

Puede que no haya un desempeño óptimo si:

- La cámara está obstruida.
- Hay poca visibilidad o la iluminación es mala.
- Las condiciones climáticas son adversas.

ENCENDIDO Y APAGADO DEL CONTROL DE CRUCEO ADAPTABLE

Los controles de cruceo se encuentran en el volante de dirección. Ver **Control de cruceo** (página 84).

Encendido del control de cruceo adaptable



Presione para configurar el sistema en modo de espera.

En la pantalla de información aparecerá el indicador, el ajuste de distancia actual y la velocidad establecida.

Apagado del control de cruceo adaptable



Presione cuando el sistema esté en el modo de espera o desactive el encendido.

Nota: La velocidad establecida y el ajuste de la distancia se borran cuando se apaga el sistema.

Control de cruceo adaptable (Si está equipado)

Cancelación o desactivación automática

El sistema podría cancelarse si:

- Las llantas pierden tracción.
- Aplica el freno de estacionamiento.

Este sistema podría cancelarse y accionar el freno de estacionamiento si:

- Desabrocha el cinturón de seguridad y abre la puerta del conductor después de detener el vehículo.
- El vehículo se mantiene detenido de forma continua durante más de tres minutos.

El sistema podría desactivar o evitar la activación cuando se solicite si:

- Un sensor está bloqueado.
- La temperatura del freno es demasiado alta.
- Hay una falla en el sistema o en un sistema relacionado.

AJUSTE DE LA VELOCIDAD DEL CONTROL DE CRUCEO ADAPTABLE

Maneje a la velocidad que prefiera.

SET+ Presione el botón de alternación hacia arriba o hacia abajo para establecer la velocidad actual.

SET-

Retire el pie del pedal del acelerador.

En la pantalla de información aparecerá el indicador, el ajuste de distancia actual y la velocidad establecida.



E255686

Si se detecta un vehículo delante de usted, se enciende una imagen del vehículo.

Nota: Cuando el control de cruceo adaptable está activo, el velocímetro puede variar ligeramente de la velocidad establecida que aparece en la pantalla de información.

Configuración de la velocidad de cruceo adaptable desde una detención completa

SET+ Presione el botón hacia arriba o hacia abajo mientras mantiene presionado a fondo el pedal del freno.

SET-

La velocidad establecida se ajusta a 30 km/h.

En la pantalla de información aparecerá el indicador, el ajuste de distancia actual y la velocidad establecida.

Modificación manual de la velocidad establecida

SET+ Presione y suelte el botón de alternación hacia arriba para aumentar la velocidad establecida en incrementos pequeños.

Mantenga presionado el botón de alternación hacia arriba para aumentar la velocidad establecida en incrementos grandes. Suelte el botón cuando alcance la velocidad que prefiera.

Control de crucero adaptable (Si está equipado)

SET-

Presione y suelte el botón de alternación hacia abajo para disminuir la velocidad

establecida en incrementos pequeños.

Mantenga presionado el botón de alternación hacia abajo para disminuir la velocidad establecida en incrementos grandes. Suelte el botón cuando alcance la velocidad que prefiera.

Pise el acelerador o el pedal del freno hasta que alcance la velocidad deseada. Presione el botón de alternación hacia arriba o hacia abajo para seleccionar la velocidad actual como velocidad establecida.

El sistema podría aplicar los frenos para disminuir la velocidad del vehículo hasta alcanzar la nueva velocidad establecida. La velocidad establecida se muestra continuamente en la pantalla de información cuando el sistema está activo.

AJUSTE DE LA DISTANCIA DEL CONTROL DE CRUCERO ADAPTABLE

IIID

Presione el botón para recorrer los cuatro ajustes de distancia.



E255686

La separación seleccionada aparece en la pantalla de información, tal como lo muestran las barras de la imagen.

Nota: *El ajuste de separación depende del tiempo y, por lo tanto, la distancia se ajusta con la velocidad del vehículo.*

Nota: *Es su responsabilidad seleccionar una separación que sea adecuada para las condiciones de manejo.*

Ajustes de distancia del control de crucero adaptable

Pantalla gráfica, cantidad de barras mostradas entre los vehículos	Ajuste de distancia	Comportamiento dinámico
1	Más cerca.	Deportivo.
2	Cerca.	Normal.
3	Media.	Normal.
4	Lejos.	Confort.

Cada vez que enciende el sistema, este selecciona el último ajuste de distancia seleccionado.

Al ir detrás de un vehículo

Cuando un vehículo que va adelante de usted pasa al mismo carril y también cuando un vehículo que va a menor velocidad está delante de usted en el mismo carril, la velocidad de su vehículo se ajusta a fin mantener la distancia preestablecida.

Nota: *cuando va detrás de un vehículo y usted enciende un indicador de dirección, el control de crucero adaptable puede proporcionar una pequeña aceleración temporal para ayudarlo a pasar.*

Control de crucero adaptable (Si está equipado)

El vehículo mantiene una distancia constante con el vehículo de adelante hasta que:

- El vehículo frente a usted acelere hasta alcanzar una velocidad superior a la velocidad establecida.
- El vehículo de adelante salga del carril que usted está ocupando.
- Programe una nueva distancia de separación.

El sistema aplica los frenos para disminuir su velocidad a fin de mantener una distancia segura con el vehículo que va adelante. El sistema solamente aplica frenado limitado. Se puede anular la acción del sistema mediante la aplicación de los frenos.

Nota: Los frenos pueden emitir un ruido cuando es el sistema el que los aplica.

Si el sistema determina que el nivel de frenado máximo no es suficiente, se escuchará una advertencia audible, aparecerá un mensaje en la pantalla de información y destellará un indicador mientras el sistema continúa frenando. Tome medidas inmediatas.

CANCELACIÓN DE LA VELOCIDAD ESTABLECIDA



Presione el botón o toque el pedal del freno.

La velocidad establecida no se borra.

REANUDACIÓN DE LA VELOCIDAD ESTABLECIDA



Presione el botón.

La velocidad del vehículo vuelve a la velocidad previamente establecida y al ajuste de separación. La velocidad establecida se muestra continuamente en la pantalla de información cuando el sistema está activo.

Nota: Utilice la función de reanudación solo si conoce la velocidad establecida y quiere volver a ella.

Reanudación de la velocidad establecida desde una detención completa

Si su vehículo va detrás de otro y se detiene completamente y permanece detenido por menos de tres segundos, su vehículo acelerará desde la posición de detención total para continuar siguiendo al vehículo de adelante.



Si detiene el vehículo completamente y este permanece detenido durante más de tres segundos, presione y suelte el botón o bien presione el pedal del acelerador para hacer avanzar el vehículo.

ANULACIÓN DE LA VELOCIDAD ESTABLECIDA



Cuando presiona el pedal del acelerador puede anular la velocidad establecida y la distancia de separación.

Use el pedal del acelerador con normalidad para exceder intencionalmente el límite de velocidad establecido.

Control de crucero adaptable (Si está equipado)

Cuando cancela el sistema, en la pantalla de información se enciende el indicador verde y se dejará de mostrar la imagen del vehículo.

El sistema reanuda su operación cuando usted suelta el pedal del acelerador. La velocidad del vehículo disminuye hasta alcanzar la velocidad establecida, o hasta una velocidad menor si delante hay un vehículo que se desplaza a menor velocidad.

INDICADORES DEL CONTROL DE CRUCERO ADAPTABLE - VEHÍCULOS CON: CONTROL DE CRUCERO ADAPTABLE CON CENTRADO EN CARRIL



Se enciende cuando se activa el centrado en el carril. El color del indicador cambiará para indicar el estado del sistema.

El gris indicará que el sistema está activado pero inactivo.

El verde indica que el sistema está activo y aplica torsión de asistencia a la dirección para mantener el vehículo en el centro del carril.

INDICADORES DEL CONTROL DE CRUCERO ADAPTABLE - VEHÍCULOS CON: CONTROL DE CRUCERO ADAPTABLE CON PARADA Y ARRANQUE



Se enciende cuando se activa el sistema. El color del indicador cambiará para indicar el estado del sistema.

El blanco indicará que el sistema está activado pero inactivo.

El verde indica que el sistema está activo y que la velocidad se estableció.

CAMBIO DE CONTROL DE CRUCERO ADAPTABLE A CONTROL DE CRUCERO



ALERTA: El control de crucero normal no frenará cuando su vehículo se acerque a vehículos que se desplazan más lentamente frente a usted. Tenga siempre presente cuál es el modo que ha seleccionado y aplique los frenos cuando sea necesario.

Use la pantalla táctil para seleccionar lo siguiente:

1. Seleccione **Ajustes**. Ver **Configuración** (página 433).
2. Seleccione **Asist. al cond.**
3. Seleccione **Piloto automá.**



El indicador del control de crucero reemplaza al indicador del control de crucero adaptivo si selecciona el control de crucero normal. El ajuste de distancia no aparecerá y el sistema no responderá ante los vehículos de adelante. El frenado automático permanecerá activo para mantener la velocidad establecida. El sistema recuerda el último ajuste cuando arranca el vehículo.

ACTIVACIÓN Y DESACTIVACIÓN DEL CENTRADO EN EL CARRIL

Los controles de crucero se encuentran en el volante de dirección. Ver **Control de crucero** (página 83).

Control de cruceo adaptable (Si está equipado)



Presione el botón.

El indicador aparece en la pantalla de información. Cuando el sistema está activado, el color del indicador cambiará para indicar el estado del sistema. Ver **Indicadores del control de cruceo adaptable** (página 246).

Nota: *El control de cruceo adaptivo debe estar activado antes de que active el centrado en el carril.*

Activación del centrado en el carril

El sistema solo se activa cuando sucede todo lo siguiente:

- Usted tiene el control de cruceo adaptable con paro y arranque activado.
- Sus manos están en el volante de dirección.
- El sistema detecta ambas marcas del carril.

Nota: *Si no detecta marcas válidas, el sistema permanece inactivo hasta que haya marcas válidas disponibles.*

Puede anular el sistema en cualquier momento con la dirección del vehículo.

Alertas del sistema y cancelación automática

Debe mantener las manos en el volante de dirección en todo momento.

Cuando el sistema esté activo y detecte que no hay actividad en la dirección durante cierto período de tiempo, el sistema lo alertará para que coloque las manos en el volante de dirección. Si no reacciona ante las advertencias, el sistema se cancela y disminuye la velocidad del vehículo hasta la marcha mínima del motor, a la vez que mantiene el control de la dirección.

El sistema también lo alerta si el vehículo cruza las líneas de los carriles sin actividad de dirección detectada.

Nota: *el sistema puede interpretar un contacto ligero con el volante de dirección como si no tuviera las manos sobre este.*

Cuando el sistema se cancela debido a una condición externa, por ejemplo, la falta de líneas de carril disponibles, sonará un tono y aparecerá un mensaje en la pantalla de información.

RES

Si el vehículo comienza a detenerse, debe proporcionar información de dirección al volante, y presionar y liberar el botón para recuperar el pleno rendimiento del sistema.

La cancelación automática también puede ocurrir si:

- El ancho del carril se vuelve demasiado pequeño o demasiado grande.
- El sistema no puede detectar líneas de carril válidas.
- Se cruzan las líneas de carril.

Nota: *el sistema se desactiva hasta el siguiente ciclo de la llave si el vehículo desacelera debido a la inactividad del conductor dos veces en un ciclo de la llave.*

CONTROL DE CRUCEO ADAPTABLE – SOLUCIÓN DE PROBLEMAS

Control de cruceo adaptable – Mensajes informativos - Vehículos con: Control de cruceo adaptable con centrado en carril

Nota: *según las opciones con que cuente el vehículo y el tipo de tablero de instrumentos, no todos los mensajes aparecerán o estarán disponibles.*

Control de cruceo adaptable (Si está equipado)

Nota: Es posible que algunos mensajes se muestren abreviados o acortados, según el tipo de tablero de instrumentos que tenga su vehículo.

Mensaje	Acción
Mantener manos en volante	Debe volver a colocar las manos en el volante de dirección y proporcionar indicaciones de dirección.
Asistencia de centrado de carril no disponible	Existen algunas condiciones bajo las cuales el sistema no está disponible.
Para la asist. de centrado de carril funcione, encienda Ctrl. vel. cruc. adaptativo	El control de cruceo adaptivo debe estar activado antes de que se pueda activar el centrado en el carril.

Control de cruceo adaptable (Si está equipado)

Control de cruceo adaptable – Mensajes informativos - Vehículos con: Control de cruceo adaptable con parada y arranque

Nota: según las opciones con que cuente el vehículo y el tipo de tablero de instrumentos, no todos los mensajes aparecerán o estarán disponibles.

Nota: Es posible que algunos mensajes se muestren abreviados o acortados, según el tipo de tablero de instrumentos que tenga su vehículo.

Mensaje	Acción
Error en piloto automático adaptable	Una falla no permite que se active el cruceo adaptable.
Sensor delantero no alineado	Comuníquese con un distribuidor autorizado para comprobar la correcta cobertura y funcionamiento del sistema de radar.
Piloto automático adaptable no disponible	Existen condiciones que no permiten el correcto funcionamiento del cruceo adaptable.
Piloto automático Sensor bloqueado Ver manual	El radar está bloqueado a causa de mala visibilidad del radar debido a las condiciones meteorológicas inclementes o a la presencia de hielo, lodo o agua frente al radar. Generalmente la falla se soluciona si limpia el sensor. Debido a la naturaleza de la tecnología del radar, es posible que se emita una alerta de bloqueo cuando realmente no lo hay. Esto sucede, por ejemplo, al manejar en entornos rurales desolados o en entornos desérticos. Las situaciones falsas de bloqueo se eliminan automáticamente o bien, cuando se vuelve a arrancar el vehículo.
Piloto automático activo Frenado automático apagado	Aparece cuando el frenado automático se desactiva.
Piloto automático adaptable. El piloto recupera el control	Aparece cuando el control de cruceo adaptivo se cancelará y se debe tomar el control.
Piloto automático adaptable. Velocidad muy baja para activar	Aparece cuando la velocidad del vehículo es demasiado lenta para activar el control de cruceo adaptivo y no hay ningún vehículo en el rango delantero.

Ayudas de conducción

ALERTA DEL CONDUCTOR

PRINCIPIO DE FUNCIONAMIENTO

(si está equipado)

 **ALERTA:** En todo momento, usted es responsable de controlar el vehículo. El sistema está diseñado como una ayuda y no lo exime de su responsabilidad de manejar con el debido cuidado y atención. Si no se siguen estas instrucciones, se podría producir la pérdida de control del vehículo, lesiones personales o la muerte.

 **ALERTA:** si el sensor está bloqueado, el sistema podría no funcionar.

 **ALERTA:** si se siente cansado, tome descansos periódicos. No espere a que el sistema le advierta.

 **ALERTA:** algunos estilos de manejo podrían hacer que el sistema emita advertencias aunque el conductor no se sienta cansado.

 **ALERTA:** Es posible que el sistema no funcione en climas fríos ni en condiciones climáticas severas. La lluvia, la nieve y el rocío pueden afectar el desempeño del sensor.

 **ALERTA:** Este sistema no funcionará si el sensor no puede rastrear las marcas del carril en el camino.

 **ALERTA:** Si se producen daños en el área que rodea inmediatamente al sensor, haga revisar su vehículo lo más pronto posible.



ALERTA: El sistema podría no funcionar correctamente si el vehículo tiene un equipo de suspensión no aprobado por nosotros.

Nota: mantenga el parabrisa libre de cualquier obstrucción. Por ejemplo, excremento de aves, insectos, nieve o hielo.

Nota: si la cámara está obstruida o si el parabrisa está dañado, el sistema puede no funcionar.

Nota: El sistema recuerda la configuración de encendido o apagado en el menú de la pantalla de información en todos los ciclos de encendido.

Nota: si está activado en el menú, el sistema se activa a velocidades superiores a 64 km/h. Cuando se encuentre por debajo de la velocidad de activación, la pantalla de información informa al conductor que el sistema no está disponible.

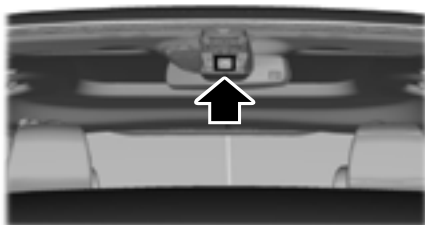

E249505

El sistema monitorea automáticamente su comportamiento al manejar, mediante varias señales que incluyen la del sensor de la cámara delantera.

Si el sistema detecta que su concentración de manejo disminuye por debajo de un cierto umbral, el sistema lo alerta con una campanilla y un mensaje en la pantalla táctil.

Ayudas de conducción

USO DE LAS ALERTAS DEL CONDUCTOR

Activación y desactivación del sistema

Active o desactive el sistema mediante la pantalla táctil. Ver **Configuración** (página 433).

Cuando está activo, el sistema monitorea su nivel de concentración según su conducta de manejo en relación con las marcas del carril y otros factores.

Advertencias del sistema

Nota: *el sistema no emite advertencias a velocidades menores a aproximadamente 64 km/h.*

Nota: *si recibe una advertencia se recomienda que tome un descanso, aunque la evaluación actual se encuentre dentro del rango normal.*

El sistema de advertencia tiene dos etapas. En la primera, el sistema emite una advertencia temporal que indica que usted debe tomarse un descanso. Dicha advertencia solo se muestra por un corto tiempo. Si el sistema detecta una reducción adicional en la concentración de manejo, puede emitir otra advertencia que permanece en la pantalla de información durante más tiempo. Puede oprimir OK en el control del volante de la dirección para borrar la advertencia.

Restablecimiento del sistema

Se puede restablecer el sistema al realizar lo siguiente:

- Desactivar y activar el encendido.
- Detener el vehículo y después abrir y cerrar la puerta del conductor.

SISTEMA DE MANTENIMIENTO DEL CARRIL



ALERTA: En todo momento, usted es responsable de controlar el vehículo. El sistema está diseñado como una ayuda y no lo exime de su responsabilidad de manejar con el debido cuidado y atención. Si no se siguen estas instrucciones, se podría producir la pérdida de control del vehículo, lesiones personales o la muerte.



ALERTA: Maneje siempre con el debido cuidado y la atención necesaria cuando use y opere los controles y las funciones de su vehículo.



ALERTA: Es posible que el sistema no funcione en climas fríos ni en condiciones climáticas severas. La lluvia, la nieve y el rocío pueden afectar el desempeño del sensor.



ALERTA: Los altos contrastes además de la iluminación pueden limitar el rendimiento del sensor.



ALERTA: Este sistema no funcionará si el sensor no puede rastrear las marcas del carril en el camino.



ALERTA: El sensor puede rastrear de manera incorrecta las marcas del carril, como estructuras u objetos. Esto puede causar una advertencia falsa o una falta de advertencia.



ALERTA: Es posible que el sistema no funcione correctamente si el sensor está bloqueado. Mantenga el parabrisa libre de obstrucciones.

Ayudas de conducción



ALERTA: Si se producen daños en el área que rodea inmediatamente al sensor, haga revisar su vehículo lo más pronto posible.



ALERTA: El sistema podría no funcionar correctamente si el vehículo tiene un equipo de suspensión no aprobado por nosotros.

Nota: El sistema funciona a velocidades superiores a 64 km/h.

Nota: El sistema funciona siempre que la cámara pueda detectar al menos una marca del carril.

Nota: Cuando selecciona el modo de asistencia o alerta y el sistema detecta que no hay actividad en la dirección durante un periodo corto, el sistema le alertará para que coloque las manos en el volante de dirección. **el sistema puede interpretar un contacto ligero con el volante de dirección como si no tuviera las manos sobre este.**

Nota: El sistema puede no funcionar si la cámara está bloqueada o si el parabrisa está dañado o sucio.

Cuando activa el sistema y este detecta que es probable que el vehículo se esté saliendo del carril sin intención, el sistema le notifica o lo ayuda a permanecer en su carril a través del sistema de dirección y la pantalla de información. En modo de alerta, el sistema proporciona una advertencia haciendo vibrar el volante de dirección. En modo de asistencia, el sistema proporciona asistencia de la dirección para contrarrestar la dirección del vehículo y devolverlo al carril.

Cuando el sistema está funcionando en modo combinado de alerta y asistencia, primero proporciona asistencia de la dirección para contrarrestar la dirección del vehículo y devolverlo al carril, seguido de una advertencia que genera la vibración del volante de dirección si el vehículo se sale de las marcas del carril.

Activación y desactivación del sistema

Nota: El ajuste de activación y desactivación permanece almacenado hasta que se cambie manualmente, a menos que se detecte una llave MyKey. Si el sistema detecta una MyKey, el ajuste predeterminado del sistema es encenderse y cambiar el modo a alerta.

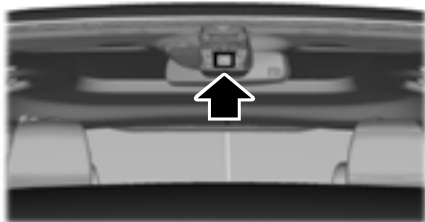

E249505



E288067

Presione el botón en la palanca indicadora de dirección para encender y apagar el sistema.

Ayudas de conducción

Configuración del sistema

El sistema tiene disponibles menús de configuraciones opcionales. El sistema almacena la selección más reciente de cada uno de estos ajustes. No necesitará volver a ajustar la configuración cada vez que encienda el sistema.

Modo: este ajuste le permite seleccionar las funciones del sistema a activar.

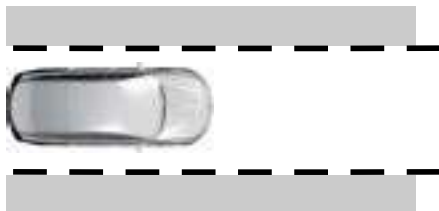

E165515

Solo alerta: proporciona una vibración en el volante de dirección cuando el sistema detecta una salida accidental del carril.

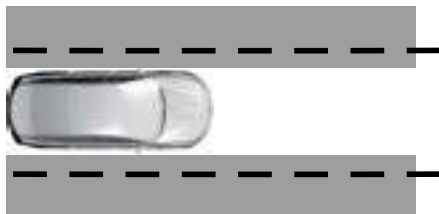

E165516

Solo asistencia: proporciona asistencia a la dirección hacia el centro del carril cuando el sistema detecta una salida accidental del carril.

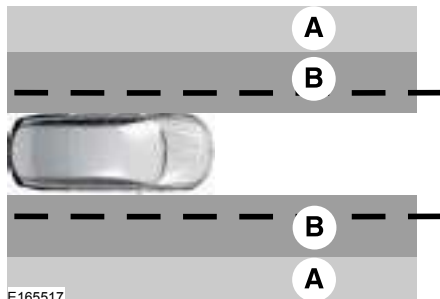

E165517

- A Alerta
- B Asistencia

Alerta + Asistencia: proporciona asistencia de dirección para llevar el vehículo hacia el centro del carril.

Si el vehículo continúa desviándose hacia fuera del carril después de que la asistencia de mantenimiento en el carril corrige el vehículo, el sistema proporcionará una vibración del volante de dirección.

Si el vehículo permanece en un lado del carril después de que el sistema de mantenimiento en el carril corrigiera su vehículo y luego nuevamente sale del carril, el sistema solo proporciona una alerta en el volante de dirección.

Nota: Los diagramas de alerta y asistencia ilustran la zona general de cobertura. Estos no proporcionan parámetros de zona exactos.

Intensidad: este ajuste afecta la intensidad de la vibración del volante de dirección que se utiliza en los modos de Alerta y de Alerta + asistencia. **Este ajuste no afecta el modo de ayuda.**

- Baja.
- Normal.
- Máxima.

Ayudas de conducción

Pantalla del sistema



Al activar el sistema, en la pantalla de información aparece un gráfico de las marcas del carril.

Al desactivar el sistema, no aparecerán los gráficos con las marcas de carril.

Mientras el sistema está activo, el color de las líneas de carril cambia para indicar el estado del sistema. Estos colores representan lo siguiente:

Gris: indica que el sistema temporalmente no puede proporcionar advertencias ni intervenciones en el lado indicado. Lo anterior podría deberse a que:

- La velocidad del vehículo es inferior a la velocidad de activación.
- El indicador de dirección está activo.
- El vehículo se encuentra realizando una maniobra dinámica.

- El camino tiene marcas de carril deficientes o no tiene ninguna dentro del campo de visión de la cámara.
- La cámara está oscura o no puede detectar las marcas de carril debido a condiciones medioambientales, de tránsito o vehiculares. Por ejemplo, considerables ángulos solares, sombras, nieve, lluvia torrencial o niebla, ir detrás de un vehículo grande que bloquea o ensombrece el carril o una mala iluminación de los faros.

Consulte **Solución de problemas** para obtener información adicional.

Blanco: indica que el sistema se encuentra disponible o listo para proporcionar advertencias o intervenciones en el lado indicado.

Nota: Si el vehículo cuenta con asistencia de centrado en el carril y el sistema está activo, las paredes aparecen de color verde, en lugar de blanco.

Amarillo: indica que el sistema está proporcionando o ha proporcionado recientemente una intervención de asistencia de mantenimiento en el carril.

Rojo: indica que el sistema está proporcionando o ha proporcionado recientemente una advertencia de alerta de mantenimiento en el carril.

El sistema puede suspenderse temporalmente en todo momento al:

- Frenar rápidamente.
- Acelerar rápidamente.
- Usar el indicador direccional.
- Realizar maniobras evasivas con la dirección.
- Manejar demasiado cerca de las marcas del carril.

Ayudas de conducción

Solución de problemas

¿Por qué la función no se encuentra disponible (las marcas del carril se muestran de color gris) si puedo ver las marcas del carril en el camino?
La velocidad de su vehículo se encuentra fuera del rango operativo de la función.
El sol se refleja directamente en el lente de la cámara.
Se produjo un cambio rápido e intencional de carril.
El vehículo está demasiado cerca de las marcas del carril.
Maneja a altas velocidades en curvas.
La última advertencia de asistencia o intervención de asistencia ocurrió hace poco.
Marcas de carril ambiguas, por ejemplo, en zonas en construcción.
Se produce una transición rápida de luz a oscuridad o viceversa.
Desviación brusca en las marcas del carril.
ABS o AdvanceTrac™ está activo.
Existe una obstrucción de la cámara debido a polvo, suciedad, niebla, escarcha o agua en el parabrisa.
Maneja demasiado cerca del vehículo delante de usted.
Transición entre la ausencia de marcas de carril a presencia de marcas de carril y viceversa.
Hay acumulación de agua sobre el camino.
Marcas de carril apenas visibles, por ejemplo, marcas parciales amarillas de carril en caminos de concreto.
El ancho del carril es demasiado pequeño o demasiado grande.
No se calibró la cámara después de reemplazar el parabrisa.
Maneja en caminos estrechos o de superficie irregular.

Ayudas de conducción

¿Por qué el vehículo no regresa al medio del carril, como se espera, en el modo de Asistencia o Asistencia + Alerta?

Hay vientos laterales fuertes.

Hay un gran peralte del camino.

Caminos de superficie irregular, surcos o caídas en bajada.

Colocación desigual de la carga en el vehículo o presión incorrecta de inflado de las llantas.

Se cambiaron las llantas o se modificó la suspensión.

SISTEMA DE INFORMACIÓN DEL PUNTO CIEGO

 **ALERTA:** No utilice el sistema de información de puntos ciegos como reemplazo del uso de los espejos retrovisores interiores y exteriores, y asegúrese de voltear hacia atrás antes de cambiar de carril. El sistema de información de puntos ciegos no es un reemplazo de una conducción cuidadosa.

 **ALERTA:** El sistema no puede funcionar correctamente durante condiciones meteorológicas severas, por ejemplo, nieve, hielo, lluvia fuerte y llovizna. Maneje siempre con el debido cuidado y la atención necesaria. Si no lo hace, podría producir una colisión.

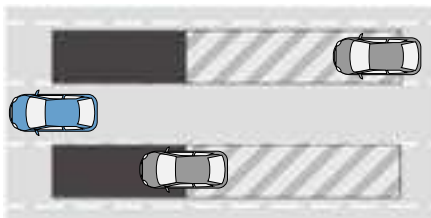

E255695

El sistema está diseñado para detectar vehículos que pudiesen haber entrado a la zona de punto ciego. El área de detección está en ambos lados de su vehículo, dentro del área que abarca desde los espejos exteriores hasta unos 4 m más allá de la defensa trasera. El área de detección se extiende aproximadamente 18 m más allá de la defensa trasera cuando la velocidad del vehículo es mayor que 48 km/h para alertarle que se aproximan vehículos más rápidos.

Nota: El sistema no evita entrar en contacto con otros vehículos. No detecta vehículos estacionados, peatones, animales ni otras infraestructuras.

Ayudas de conducción

Mediante el sistema de información de puntos ciegos

Vehículos con transmisión automática

El sistema se activa cuando sucede todo lo siguiente:

- Arranca el vehículo.
- Cambia a manejo (D).
- La velocidad del vehículo es mayor que 10 km/h.

Nota: El sistema no funciona en estacionamiento (P) ni reversa (R).

Vehículos con transmisión manual

El sistema se activa cuando sucede todo lo siguiente:

- Arranca el vehículo.
- La velocidad del vehículo es mayor que 10 km/h.

Nota: El sistema no funciona en reversa (R).

Mensajes y luces del sistema



E142442

Cuando el sistema detecta un vehículo, se enciende un indicador de alerta en el espejo exterior del lado por donde viene el vehículo que se aproxima. Si activa el indicador de dirección para ese lado del vehículo, el indicador de alerta destella

Nota: El sistema no puede alertarlo si un vehículo pasa rápidamente por la zona de detección.

Sensores obstruidos



E205199

Los sensores están ubicados detrás de la defensa trasera en ambos lados del vehículo.

Nota: Mantenga los sensores libres de nieve, hielo y grandes cantidades de tierra.

Nota: No cubra los sensores con pegatinas para la defensa, compuestos de reparación ni otros objetos.

Nota: Los sensores bloqueados podrían afectar el rendimiento del sistema.

Si los sensores se bloquean, podría aparecer un mensaje en la pantalla de información. Ver **Mensajes de información** (página 116). Los indicadores de alerta permanecen encendidos, pero el sistema no lo alerta.

Errores del sistema

Si el sistema detecta una falla, se enciende una luz de advertencia y aparece un mensaje. Ver **Mensajes de información** (página 116).

Activación y desactivación del sistema

Para activar o desactivar el sistema, ajuste la configuración. Según las opciones del vehículo, los ajustes podrían estar en lo siguiente:

Ayudas de conducción

- Pantalla de información. Ver **Información general** (página 111).
- Pantalla táctil. Ver **Configuración** (página 433).

Cuando apaga el sistema, se enciende una luz de advertencia y los indicadores de alerta destellan dos veces.

Nota: El sistema recuerda el último ajuste cuando arranca el vehículo.

Nota: El sistema podría no funcionar correctamente al arrastrar un remolque. En el caso de vehículos con un módulo de arrastre de remolque y una barra de arrastre aprobados, el sistema se apaga cuando conecta un remolque. En el caso de vehículos con un módulo o barra de remolque de posventa, recomendamos que apague el sistema al conectar un remolque.

Para apagar el sistema de manera permanente, póngase en contacto con el distribuidor.

Sistema de información de puntos ciegos con arrastre de remolque (si está equipado)

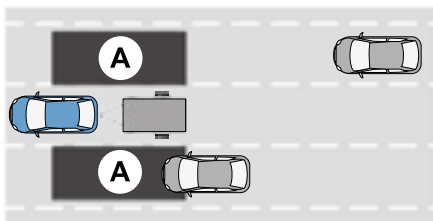

E293525

El sistema está diseñado para ayudar a detectar vehículos que pudiesen haber entrado a la zona de detección (A). El área de detección está en ambos lados del vehículo y remolque, que se extiende hacia atrás desde los espejos exteriores hasta el extremo del remolque. Cuando ha enganchado y configurado un remolque, el sistema de información de punto ciego con arrastre de remolque se activa al manejar hacia adelante a más de 10 km/h.

Puede desactivar el sistema en la pantalla de información. Ver **Información general** (página 111). Si desactiva el sistema de información de punto ciego, el sistema de información de punto ciego de arrastre de remolque se apaga.

Configuración de un remolque

Puede configurar un remolque mediante la pantalla de información. Ver **Información general** (página 111).

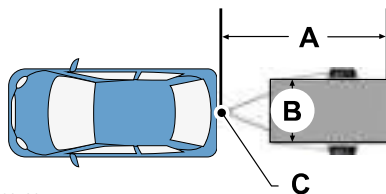

E293526

- A Longitud del remolque.
- B Ancho del remolque.
- C Bola de enganche del remolque.

Nota: Mida el ancho del remolque en la parte delantera de este, no en el punto más ancho. El ancho máximo que el sistema puede admitir es 2,5 m (B).

Nota: El largo del remolque es la distancia entre la bola de enganche del remolque y la parte trasera de este. El largo máximo que el sistema puede admitir es 10 m (A).

Ayudas de conducción

Al configurar un remolque, aparece una secuencia de pantallas donde se solicita información del remolque:

- Seleccione la pantalla del remolque: Ninguno, Remolque A, Remolque B o Remolque C.

Nota: *Puede seleccionar solo un remolque en las pantallas de información pequeñas.*

Seleccione uno de los remolques y presione Aceptar. El menú lo llevará a la pantalla siguiente.

- ¿Ancho inferior a 2,5 m y largo inferior a 10 m?

Nota: *No es necesario que ingrese una medición exacta del ancho del remolque. Solo debe confirmar que el ancho del remolque sea de 2,5 m o menos.*

Si responde que no, el sistema se apaga.

Si la respuesta es afirmativa, el menú lo lleva a la siguiente pantalla.

- Ingrese el largo del remolque:

Al cambiar hacia arriba o hacia abajo con los botones del menú aumenta o disminuye la medición en 1 m. Seleccione una longitud que sea igual o esté dentro de 1 m del largo medido real. Por ejemplo, si el largo medido real es 7,6 m, cambie el largo en el menú a 8 m o 27 pies. Cuando ingrese el largo del remolque, la configuración del sistema se guarda.

Nota: *Cuando conecta un remolque, pero no configura un remolque en el sistema de información de punto ciego, el sistema se apaga y aparece una advertencia en la pantalla de información.*

Nota: *Si el remolque es una parrilla de bicicleta o una parrilla de carga con luces eléctricas, ingrese un largo de 1 m. La alerta de tráfico cruzado permanece activada para remolques con un largo de 1 m o menos.*

Nota: *El sistema requiere una medición adecuada y el ingreso de esta para funcionar según lo diseñado.*

Funcionamiento del sistema

Si seleccione un remolque en la pantalla de instrumentos antes de conectar un remolque, el sistema carga esa configuración y la pantalla de información muestra un mensaje cuando conecta el remolque. Aparece un segundo mensaje que indica que la alerta de tráfico está apagada, a menos que haya un remolque configurado con una longitud de 1 m. El sistema de información de puntos ciegos con arrastre de remolque sigue funcionando normalmente al avanzar.

Si conecta un remolque, aparece un mensaje que indica que conectó un remolque. Si anteriormente no seleccionó un remolque, aparece otro mensaje que solicita que seleccione uno de los remolques de la lista o que agregue un nuevo remolque. El sistema de información de punto ciego con arrastre de remolque no funciona sin un remolque seleccionado. Si no selecciona un remolque, aparece un mensaje en la pantalla de información que establece que se ha desactivado el sistema. Este mensaje podría no aparecer mientras la velocidad del vehículo no alcance 35 km/h.

El sistema de información de puntos ciegos con arrastre de remolque se activa cuando maneja hacia adelante con esa configuración de remolque en particular. Si realiza un ciclo de encendido, el sistema de información de punto ciego con arrastre de remolque continúa funcionando con el último remolque seleccionado.

Ayudas de conducción

Consideraciones del remolque

El sistema funciona con un remolque cuyo ancho en la parte delantera sea de 2,5 m o menos y cuyo largo total desde la bola de enganche del remolque hasta la parte trasera de este sea de 10 m o menos.

Algunos remolques podrían provocar un leve cambio en el rendimiento del sistema:

- Los remolques de caja ancha, en especial aquellos más anchos que el vehículo de arrastre, podría generar falsas alertas al manejar junto a una infraestructura o cerca de automóviles estacionados. Una alerta falsa también podría ocurrir al efectuar un giro en 90 grados o al manejar por rotondas.
- Los remolques anchos que tienen una longitud total superior a 6 m podrían generar alertas cuando un vehículo pasa a alta velocidad.
- Los remolques de caja que tienen un ancho mayor que 2,5 m podrían causar alertas tempranas cuando pasan a un vehículo.
- Los remolques de caja tipo almeja o tipo nariz en V con un ancho mayor que 2,5 m podrían provocar alertas retrasadas cuando un vehículo que viaja a la misma velocidad de su vehículo fusiona los carriles.

Errores del sistema

Si el sistema detecta una falla, se enciende una luz de advertencia y aparece un mensaje. Ver **Mensajes de información** (página 116).

Activación y desactivación del sistema

Puede desactivar el sistema de información de punto ciego con arrastre de remolque al no seleccionar un remolque en la pantalla de información. Ver

Información general (página 111). En este caso, el sistema se desactiva siempre y cuando haya un remolque conectado al vehículo. Tan pronto como desconecta el remolque, el sistema de información de punto ciego se activa.

Cuando apaga el sistema, se enciende una luz de advertencia y los indicadores de alerta destellan dos veces.

Nota: *El sistema recuerda el último ajuste de remolque cuando arranca el vehículo.*

No puede desactivar el sistema de información de punto ciego con arrastre de remolque cuando utiliza MyKey, pero igualmente puede cambiar los ajustes del remolque. Ver **MyKey™** (página 63).

Para apagar el sistema de manera permanente, póngase en contacto con el distribuidor.

ALERTA TRÁFICO CRUZADO



ALERTA: No utilice el sistema de alerta de tráfico cruzado como sustituto del uso de los espejos retrovisores interiores y exteriores y no deje de voltear hacia atrás antes de salir en reversa de un espacio de estacionamiento. El sistema de alerta de tráfico cruzado no es un reemplazo de un manejo cuidadoso.

Ayudas de conducción



ALERTA: El sistema no puede funcionar correctamente durante condiciones meteorológicas severas, por ejemplo, nieve, hielo, lluvia fuerte y llovizna. Maneje siempre con el debido cuidado y la atención necesaria. Si no lo hace, podría producir una colisión.

El sistema lo alerta de vehículos que se aproximan desde los costados detrás del vehículo cuando cambia a reversa (R).

Uso de alerta de tráfico cruzado

El sistema detecta los vehículos que se aproximan a una velocidad entre 6 km/h y 60 km/h. La cobertura disminuye cuando los sensores se obstruyen parcialmente, completamente o en su mayor parte. Retroceder lentamente ayuda a aumentar el área de cobertura y la eficacia.

El sistema se activa cuando arranca el motor y lo cambia a reversa (R). El sistema se desactiva al salir de reversa (R).

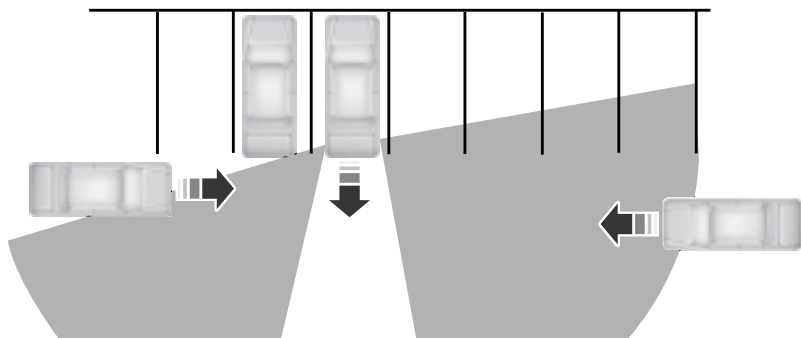

E142440

El sensor del lado izquierdo se encuentra solo parcialmente obstruido y la cobertura de la zona del lado derecho se maximiza.

Ayudas de conducción

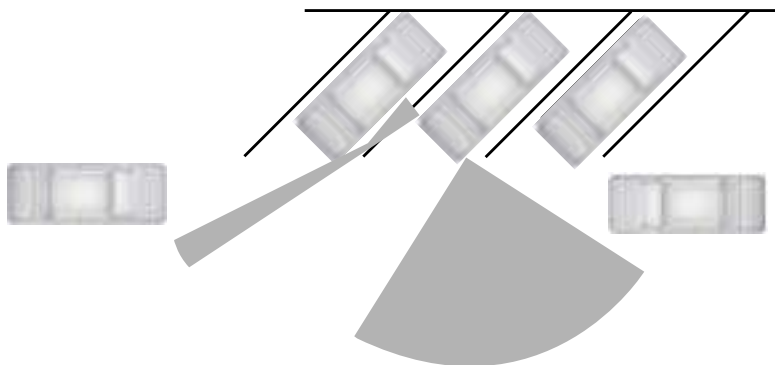

E142441

La cobertura también disminuye al estacionar en ángulos estrechos. El sensor del lado izquierdo está casi totalmente obstruido y la cobertura de la zona de ese lado está gravemente reducida.

Sensores del sistema de alerta de tráfico cruzado



E205199

Los sensores están ubicados detrás de la defensa trasera en ambos lados del vehículo.

Nota: Mantenga los sensores libres de nieve, hielo y grandes cantidades de tierra.

Nota: No cubra los sensores con pegatinas para la defensa, compuestos de reparación ni otros objetos.

Nota: Los sensores bloqueados podrían afectar el rendimiento del sistema.

Si los sensores están bloqueados, podría aparecer un mensaje en la pantalla de información cuando pasa a reversa (R).

Limitaciones del sistema de alerta de tráfico cruzado

Es posible que el sistema no funcione correctamente cuando sucede lo siguiente:

- Los sensores están bloqueados.
- Hay otros vehículos estacionados u objetos colocados al lado del vehículo, que obstruyen los sensores.
- Los vehículos que se aproximan a velocidades inferiores a 6 km/h o superiores a 60 km/h.
- La velocidad del vehículo es mayor que 12 km/h.
- Se retrocede para salir de un espacio de estacionamiento angulado.

Comportamiento del sistema de alerta de tráfico cruzado cuando hay un remolque conectado

Nota: El sistema podría no funcionar correctamente al arrastrar un remolque. En el caso de vehículos con un módulo de arrastre de remolque y una barra de arrastre aprobados, el sistema se apaga cuando conecta un remolque. En el caso de vehículos con un módulo o barra de remolque de posventa, recomendamos que apague el sistema al conectar un remolque.

El sistema de alerta de tráfico cruzado permanece activado cuando conecta un remolque en vehículos equipados con sistema de información de punto ciego con arrastre de remolque bajo las siguientes condiciones:

- Usted conecta un remolque.
- El remolque es una parrilla de bicicleta o una parrilla de carga con una longitud máxima de 1 m.
- Usted establece la longitud del remolque en 1 m en la pantalla de información.

Ver **Sistema de información del punto ciego** (página 256).

Activación y desactivación del sistema

Para activar o desactivar el sistema, ajuste la configuración. Según las opciones del vehículo, los ajustes podrían estar en lo siguiente:

- Pantalla informativa. Ver **Información general** (página 111).
- Pantalla táctil. Ver **Configuración** (página 433).

Nota: El sistema se activa cada vez que activa el encendido. Para apagar el sistema de manera permanente, póngase en contacto con el distribuidor.

Indicador de alerta de tráfico cruzado



Cuando el sistema detecta un vehículo que se aproxima, suena un tono, se enciende una luz de advertencia en el espejo exterior correspondiente y aparecen flechas en la pantalla de información, que muestran el lado desde el cual se aproxima el vehículo.

Nota: Si no se visualizan las flechas, aparece un mensaje en la pantalla de información.

Si el sistema no funciona correctamente, se enciende una luz de advertencia en el tablero de instrumentos y aparece un mensaje en la pantalla de información. Solicite la revisión del vehículo lo antes posible.

Nota: En condiciones excepcionales, el sistema podría alertarlo incluso cuando no haya nada en la zona de detección, por ejemplo, un vehículo que pasa distante de su vehículo.

Ayudas de conducción

Mensajes de información del sistema de alerta de tráfico cruzado

Mensaje	Acción
MyKey AdvanceTrac encendido	Aparece en lugar de las flechas indicadoras cuando el sistema detecta un vehículo. Comprobar el tráfico que se aproxima.
Tráfico cruzado Sensor bloqueado Ver manual	Indica sensores bloqueados del sistema de alerta de tráfico cruzado. Limpiar los sensores. Si el mensaje continúa apareciendo, haga revisar el vehículo lo más pronto posible.
Falla en el sistema de tráfico cruzado	El sistema presenta una falla. Solicite la revisión del vehículo lo antes posible.
Alerta de tráfico cruzado desactivada Modo remolque	Aparece si engancha un remolque al vehículo.

RECONOCIMIENTO DE LAS SEÑALES DE TRÁNSITO (SI ESTÁ EQUIPADO)

Principio de funcionamiento



ALERTA: En todo momento, usted es responsable de controlar el vehículo. El sistema está diseñado como una ayuda y no lo exime de su responsabilidad de manejar con el debido cuidado y atención. Si no se siguen estas instrucciones, se podría producir la pérdida de control del vehículo, lesiones personales o la muerte.



ALERTA: si el sensor está bloqueado, el sistema podría no funcionar.

Nota: Es posible que el sistema no funcione en climas fríos ni en condiciones climáticas severas. La lluvia, la nieve y los grandes contrastes de iluminación pueden provocar un mal funcionamiento del sensor.

Nota: No realice reparaciones del parabrisas en la zona inmediatamente circundante al sensor.

Nota: Si el vehículo tiene un equipo de suspensión no aprobado por Ford, el sistema podría no funcionar correctamente.

Nota: Use siempre Partes originales Ford cuando reemplace los focos del faro. Otros focos podrían reducir el desempeño del sistema.

Nota: El sistema puede no detectar todas las señales de tráfico y puede leerlas de manera incorrecta.

Nota: Mantenga el parabrisa libre de obstrucciones, por ejemplo, excremento de aves, insectos, nieve y hielo.

Nota: El sistema está diseñado para detectar las señales de tráfico que cumplen con la convención de Viena.

Nota: Los datos de las señales de tráfico proporcionados por el sistema de navegación contienen la información integrada al aviso del portador de datos.

Ayudas de conducción

El sensor se encuentra detrás del espejo retrovisor interior. Monitorea de manera continua las señales viales para informarle acerca del límite máximo de velocidad actual y las reglas sobre el adelantamiento.

El sistema detecta las señales de tráfico reconocibles, por ejemplo:

- Señales de límite de velocidad.
- Señales de prohibido adelantarse.
- Señales de cancelación del límite de velocidad.
- Señales de cancelación de no adelantar.

Uso del reconocimiento de las señales de tránsito

Cómo configurar el sistema de advertencia de velocidad

El sistema tiene una cantidad de niveles de advertencia de velocidad que puede ajustar utilizando la pantalla de información. Ver **Información general** (página 111).

Pantalla del sistema



E132994

El sistema puede mostrar dos señales de tráfico en paralelo.

Se puede ver el estado del sistema en todo momento mediante la pantalla de información.

El sistema muestra las señales de tráfico reconocibles en las siguientes cuatro etapas:

1. Todas las señales de tráfico nuevas se muestran más brillantes que las otras en la pantalla.
2. Después de un tiempo predeterminado, se mostrarán normalmente.
3. Después de una distancia predeterminada, se atenuarán.
4. Después de otra distancia predeterminada, se borrarán.

Si el sistema detecta una señal de tráfico complementaria, se muestra por debajo de la señal de tráfico respectiva. Por ejemplo, cuando pase una señal de reducción de velocidad en condiciones de carretera mojada.

Si su vehículo tiene un sistema de navegación, los datos de las señales de tráfico almacenados pueden influir en el valor del límite de velocidad indicado.

Activación y desactivación del sistema

Puede encender y apagar el sistema mediante la pantalla de información. Ver **Información general** (página 111).

Nota: El sistema recuerda el último ajuste cuando arranca el vehículo.

DIRECCIÓN

Dirección hidráulica eléctrica



ALERTA: el sistema de dirección hidráulica eléctrica cuenta con verificaciones de diagnóstico que monitorean continuamente el sistema. Si se detecta una falla, aparecerá un mensaje en la pantalla de información. Detenga el vehículo tan pronto como sea seguro hacerlo. Desactive el encendido.

Ayudas de conducción

Después de al menos 10 segundos, active el encendido y verifique la pantalla de información por si aparece un mensaje de advertencia del sistema de dirección. Si vuelve a aparecer un mensaje de advertencia del sistema de dirección, solicite la revisión del sistema a la brevedad posible.



ALERTA: Si el sistema detecta un error, es posible que no sienta ninguna diferencia en la dirección, sin embargo, puede existir una situación grave. Solicite la revisión del vehículo lo antes posible. No llevarlo a revisión puede resultar en pérdida de control de la dirección.

Su vehículo cuenta con un sistema de dirección electrohidráulica, no hay depósito de fluido, no se requiere mantenimiento.

Si su vehículo pierde potencia eléctrica mientras conduce, se perderá la dirección hidráulica eléctrica. El sistema de dirección seguirá operando y podrá dirigir su vehículo manualmente. La dirección manual de su vehículo requiere más esfuerzo.

Una manipulación continua y extrema de la dirección podría aumentar el esfuerzo requerido para maniobrar el vehículo, este esfuerzo aumentado impide el sobrecalentamiento y el daño permanente al sistema de dirección. No se pierde la capacidad de dirigir su vehículo manualmente. Las maniobras típicas en la dirección y el manejo permiten que el sistema se enfríe y vuelva a la normalidad.

Consejos de dirección

Si la dirección se desvía o se pone dura, revise si hay:

- Corrija la presión de las llantas.
- Desgaste desigual de la llanta.
- Componentes de la suspensión sueltos o desgastados.

- Componentes de la dirección sueltos o desgastados.
- Mala alineación del vehículo.

Nota: *Una comba alta en el camino o el viento de costado alto también pueden hacer que la dirección parezca desviarse o tirar hacia un lado.*

Aprendizaje adaptable (Si está equipado)

El aprendizaje adaptable del sistema de dirección hidráulica eléctrica ayuda a corregir las irregularidades del camino y a mejorar el desempeño general de la dirección y de la manipulación. Está comunicado con el sistema de frenos para ayudarlo a utilizar el control de estabilidad avanzado y los sistemas para evitar accidentes. Además, cuando se desconecta la batería o cuando se instala una nueva, se debe conducir el vehículo en una distancia corta para que el sistema vuelva a aprender la estrategia y active todos los sistemas.

ASISTENTE PRECOLISIÓN



ALERTA: En todo momento, usted es responsable de controlar el vehículo. El sistema está diseñado como una ayuda y no lo exime de su responsabilidad de manejar con el debido cuidado y atención. Si no se siguen estas instrucciones, se podría producir la pérdida de control del vehículo, lesiones personales o la muerte.



ALERTA: El vehículo no detecta vehículos que conducen en dirección opuesta, ciclistas ni animales. Si no lo hace, podría provocar la pérdida de control del vehículo, lesiones personales graves o la muerte.

Ayudas de conducción



ALERTA: El sistema no funciona durante aceleraciones o maniobras bruscas. Si no lo hace, podría producir una colisión o lesiones personales.



ALERTA: El sistema puede fallar u operar con funciones reducidas durante condiciones climáticas frías y severas. La nieve, el hielo, la lluvia, el rocío y la niebla pueden influir negativamente sobre el sistema. Mantenga la cámara y el radar delanteros libres de nieve y hielo. Si no lo hace, podría provocar la pérdida de control del vehículo, lesiones personales graves o la muerte.



ALERTA: En situaciones en las que la capacidad de detección de la cámara del vehículo es limitada, el rendimiento del sistema puede reducirse. Estas situaciones pueden incluir, entre otras, luz solar directa o de baja intensidad, vehículos sin luces traseras por la noche, tipos de vehículos poco convencionales, peatones con fondos complejos, peatones parcialmente ocultos o peatones que el sistema no puede distinguir de un grupo. Si no lo hace, podría provocar la pérdida de control del vehículo, lesiones personales graves o la muerte.



ALERTA: El sistema no puede ayudar a evitar todas las colisiones. No dependa de este sistema como un sustituto del buen criterio del conductor y de la necesidad de mantener distancias y velocidades seguras.

Utilización del sistema de asistencia de precolisión

El sistema está activo a velocidades superiores a aproximadamente 5 km/h y la detección de peatones se activa a velocidades hasta de 80 km/h.



E156130

Si su vehículo se acerca rápidamente a otro vehículo detenido, a un vehículo que se desplaza en la misma dirección o a un peatón dentro de su ruta de manejo, el sistema está diseñado para ofrecer tres niveles de funcionalidad:

1. Alerta
2. Asistencia de frenado
3. Frenado activo

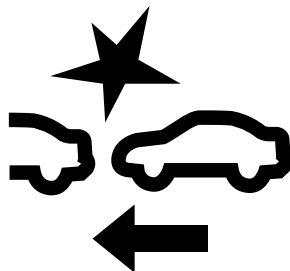

E255268

Alerta: Cuando se activa, aparece una advertencia visual parpadeante y suena un tono de advertencia audible.

Ayudas de conducción

Asistencia de frenado: el sistema está diseñado para ayudar a reducir la velocidad del impacto al preparar los frenos para un frenado rápido. La asistencia de frenado no aplica los frenos de manera automática. Si presiona el pedal del freno, el sistema podría aplicar frenado adicional hasta la máxima fuerza de frenado, aunque haya presionado levemente el pedal del freno.

Frenado activo: el frenado activo se puede activar si el sistema detecta una colisión inminente. El sistema puede ayudar al conductor a reducir el daño del impacto o a evitar completamente el choque.

Nota: La asistencia de frenado y el frenado activo se activan a velocidades de hasta 120 km/h. Si su vehículo tiene un sensor de radar incluido con el control de crucero adaptivo, entonces la asistencia de frenado y el frenado activo se activan hasta la velocidad máxima del vehículo.

Nota: Si se considera que las alertas de ayuda de precolisión son demasiado frecuentes o molestas, entonces puede reducir la sensibilidad de las alertas; no obstante, el fabricante recomienda utilizar la sensibilidad más alta en toda oportunidad que sea posible. La reducción en la sensibilidad se traduce en una menor cantidad de advertencias del sistema y en advertencias más tardías.

Alerta e indicación de distancia (si está equipado)

La indicación y la alerta de distancia es una función que proporciona al conductor una indicación gráfica del espacio de tiempo respecto de otros vehículos más adelante que se desplazan en la misma dirección. La indicación de distancia y alerta muestra uno de los gráficos que siguen en la pantalla de información.



E254791

Si la diferencia de tiempo respecto de un vehículo es pequeña, aparece una indicación visual roja para el conductor.

Nota: La alerta e indicación de distancia se desactiva y los gráficos no aparecen cuando el control de crucero adaptable está activo.

Ayudas de conducción

Velocidad	Sensibilidad	Gráficos	Ajuste de distancia	Diferencia de tiempo
100 km/h	Normal	Gris	>25 m	>0.9sec
100 km/h	Normal	Amarillo	17–25 m	0.6sec — 0.9sec
100 km/h	Normal	Rojo	<17 m	<0.6sec

Asistencia evasiva de dirección (si está equipado)

Si el vehículo se acerca rápidamente a un vehículo detenido o un vehículo de desplaza en la misma dirección que su vehículo, el sistema está diseñado para ayudar al conductor a evadir el vehículo.

El sistema solo se activa cuando sucede todo lo siguiente:

- El sistema de asistencia de precolisión detecta un vehículo adelante y comienza a aplicar el frenado activo.
- Gira el volante de dirección en un intento por evadir el vehículo.

Después de girar el volante de dirección, el sistema aplica torsión adicional a la dirección para ayudarlo a evadir el vehículo. Después de pasar el vehículo, el sistema aplica torsión a la dirección en la dirección opuesta para animarlo a volver al carril. El sistema se desactiva después de pasar completamente el vehículo.

Nota: El sistema no evade automáticamente el vehículo. Si no gira el volante de dirección, el sistema no se activa.

Nota: el sistema no se activa si la distancia con el vehículo de adelante es demasiado pequeña y el sistema no puede evitar un choque.

Configuración del sistema del asistente de precolisión

Puede cambiar los siguientes ajustes con la pantalla táctil. Ver **Configuración** (página 433).

- Puede cambiar la sensibilidad de la alerta y la alerta de distancia a uno de los tres ajustes posibles.
- Puede activar o desactivar la alerta e indicación de distancia.
- Si es necesario, puede activar o desactivar el frenado activo.
- Si es necesario, puede activar o desactivar la asistencia evasiva de la dirección.

Nota: El frenado activo y la asistencia evasiva de dirección se activan automáticamente cada vez que gira el encendido a la posición de activado.

Nota: Si desactiva el frenado activo, se desactiva la asistencia evasiva de la dirección.

Ayudas de conducción

Sensores obstruidos



E273245

1 Cámara.

2 Sensor de radar (si está equipado).

Si en la pantalla de información aparece un mensaje relacionado con un sensor o cámara obstruida, las señales del radar o las imágenes de la cámara están obstruidas. Si su vehículo tiene un sensor de radar, se encuentra ubicado detrás de la cubierta de la fascia, en el centro de la parrilla inferior. Si la cámara o el sensor están bloqueados, es posible que el sistema de asistencia de precolisión no funcione o se reduzca su desempeño. La tabla a continuación enumera las causas posibles y las acciones por tomar cuando aparece este mensaje.

Solución de problemas de la cámara

Causa	Acción
El parabrisa frente a la cámara está sucio u obstruido de alguna forma.	Limpie la parte exterior del parabrisa frente a la cámara.
El parabrisa frente a la cámara está limpio pero el mensaje sigue en la pantalla.	Espere un lapso breve. La cámara podría tardar varios minutos en detectar que no existe la obstrucción.

Ayudas de conducción

Solución de problemas del radar (si está equipado)

Causa	Acción
La superficie del radar en la parrilla está sucia u obstruida de alguna forma.	Limpie la superficie de la parrilla frente al radar o quite el objeto que causa la obstrucción.
La superficie del radar en la rejilla está limpia, pero el mensaje permanece en la pantalla.	Espere un lapso breve. El radar podría tardar varios minutos en detectar que no existe la obstrucción.
La lluvia intensa, el rocío, la nieve o la niebla están interfiriendo con las señales del radar.	El sistema de asistencia de precolisión se desactiva temporalmente. La asistencia de precolisión se reactiva automáticamente poco después de que las condiciones climáticas mejoren.
Un remolino de agua, nieve o hielo en la superficie del camino puede interferir con las señales del radar.	El sistema de asistencia de precolisión se desactiva temporalmente. La asistencia de precolisión se reactiva automáticamente poco después de que las condiciones climáticas mejoren.
El radar está desalineado debido a un impacto en el extremo delantero.	Comuníquese con un distribuidor autorizado para comprobar la correcta cobertura y funcionamiento del sistema de radar.

Nota: Para que el sistema funcione correctamente, la cámara necesita tener una visión despejada del camino. Se debe reparar todo daño en el parabrisa dentro del campo de visión de la cámara.

Nota: Si un objeto golpea el extremo delantero de su vehículo o si su vehículo sufre daños y posee un sensor de radar, podría verse afectada la zona de detección del radar. Esto podría causar detecciones falsas o fallas en la detección. Comuníquese con un distribuidor autorizado para comprobar la correcta cobertura y funcionamiento del sistema de radar.

Control del modo de manejo

QUÉ ES EL CONTROL DEL MODO DE MANEJO

El sistema proporciona una experiencia de manejo mediante una serie de sofisticados sistemas electrónicos del vehículo. Estos sistemas optimizan la dirección, el manejo y la respuesta del tren motriz. Esto proporciona una sola ubicación para controlar las configuraciones de rendimiento de varios sistemas.

Al cambiar el modo de manejo, se cambia la funcionalidad de los siguientes sistemas:

- El sistema de dirección hidráulica electrónica ajusta el esfuerzo y la sensación de la dirección según el modo seleccionado. Ver **Dirección** (página 265).
- El control electrónico de estabilidad y el control de tracción mantienen el control del vehículo en condiciones adversas o durante maniobras que requieren un alto nivel de desempeño. Ver **Control de estabilidad** (página 216).
- El control electrónico de la aceleración mejora la respuesta del tren motriz ante sus acciones de manejo.
- Los controles de la transmisión se optimizan con ciclos de cambios que se ajustan a cada modo.
- Los ajustes de la tracción en las cuatro ruedas se optimizan y se calibran a cada modo.

El sistema se ajusta a la configuración del vehículo para cada modo que selecciona.

Nota: Es posible que todas las configuraciones no estén disponibles en su zona.

Nota: El sistema cuenta con verificaciones de diagnóstico que monitorean continuamente el sistema a fin de verificar su correcto funcionamiento. Si un modo no está disponible debido a un error del sistema o un cambio en la posición de la palanca de cambios, el modo se fija de forma predeterminada en Normal.

SELECCIÓN DE UN MODO DE MANEJO

Nota: Los cambios del modo de manejo podrían no estar disponibles cuando el encendido está apagado o cuando el motor no está funcionando.

Nota: Los iconos de los botones mostrados podrían variar de los de su vehículo.



Gire el selector de modo de manejo en la consola central para seleccionar o cambiar un modo de manejo.

Control del modo de manejo



Para seleccionar los modos de manejo en vehículos RWD, use el control que se encuentra en la consola.

MODOS DE MANEJO

Nieve Prof./Arena (Si está equipado)



En el caso de nieve o arena seca y suave.

Nota: considere que el vehículo no tiene clasificación fuera de camino.

Eco



Para un manejo eficaz. Este modo ayuda a entregar máximo ahorro de combustible y ayuda a aumentar el rango de manejo.

Normal



Para conducción diaria. Este modo es un equilibrio perfecto de emoción, comodidad y conveniencia. Este es el modo predeterminado después de cada ciclo de encendido.

Resbaladizo



Para condiciones del camino que no sean las ideales, como caminos con nieve o hielo. Este modo se puede usar para atravesar un terreno con una superficie firme que está cubierta de material suelto, húmedo o resbaladizo. El modo resbaladizo reduce la respuesta del acelerador y si está equipado con transmisión automática, optimiza los cambios en superficies resbaladizas.

Deportivo



Para manejo deportivo con rendimiento y respuesta mejorados. Este modo aumenta la respuesta del acelerador y proporciona una sensación de dirección más deportiva. Si está equipado con transmisión automática, el sistema del tren motriz proporciona una retención de marchas mejorada, lo cual ayuda al vehículo a acelerar más rápido.

Remolc./Arrastr.



Para un mejor funcionamiento de la transmisión cuando se arrastra un remolque o una carga pesada. Este modo hace cambios ascendentes a regímenes del motor más altos para reducir la frecuencia de cambios de la transmisión. También proporciona frenado del motor en todas las marchas hacia adelante, lo que reduce la velocidad del vehículo y le ayuda a controlarlo al descender una pendiente. La magnitud del frenado mediante cambios descendentes suministrada varía según la fuerza con la que se pisa el pedal del freno.

Control del modo de manejo

Sendero



En el caso de un terreno lodoso, con surcos, suave o disparejo.

Transporte de carga

ALMACENAMIENTO DE LA PARTE INFERIOR TRASERA DEL PISO

Sistema de manejo de carga (Si está equipado)

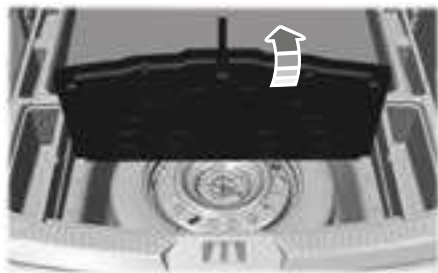

El sistema está en el piso del área de carga. Levante la manija para abrir.

Piso para carga ajustable (Si está equipado)



Los vehículos con llanta de refacción tamaño estándar puede ajustar el piso de carga en dos posiciones. Puede colocar el frente del piso de carga encima, para una posición alta, o debajo, para una posición baja, de los bordes detrás de los asientos traseros. La parte trasera del piso de carga siempre se asienta en los dos pequeños anaqueles de la moldura de la compuerta levadiza.

REDES DEL ÁREA DE CARGA



ALERTA: Esta red no está diseñada para afirmar objetos durante un choque o frenado brusco.

La red de carga asegura los objetos de poco peso en el área de carga. Fije la red en los anclajes suministrados. Repita esta operación en ambos lados del vehículo.

Transporte de carga



E204323

PARRILLAS PARA EQUIPAJE Y PORTADORES DE CARGA



ALERTA: Al cargar las parrillas de equipaje, recomendamos distribuir la carga uniformemente, así como mantener un centro de gravedad bajo. Los vehículos cargados, cuyo centro de gravedad es más alto, se comportan

distinto de los vehículos sin carga. Al manejar un vehículo demasiado cargado se deben tomar mayores precauciones, tales como manejar a velocidades más bajas y mantener una mayor distancia de frenado.

Para el correcto funcionamiento del sistema de parrilla de equipaje, debe colocar las cargas directamente sobre las barras transversales fijas a los rieles laterales de la parrilla portaequipaje. Recomendamos que, cuando utilice el sistema de parrilla de equipaje, utilice las Ford genuinas, pues están diseñadas específicamente para su vehículo.

Asegúrese de que la carga esté firmemente sujeta. Verifique la tensión de la carga antes de conducir en cada parada para cargar combustible.

Nota: No coloque jamás las cargas directamente sobre el panel del toldo. El panel del toldo no está diseñado para transportar una carga directamente.

Cargas máximas recomendadas

Nota: La carga máxima recomendada está basada en la carga distribuida en forma uniforme en las barras transversales.

Descripción	Carga máxima recomendada
Vehículos con toldo corredizo	35 kg
Vehículos sin toldo corredizo	75 kg

Transporte de carga

Ajuste de la barra transversal (Si está equipado)

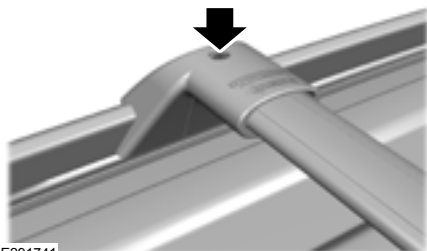

E291741

1. Afloje el tornillo de la barra transversal con la herramienta suministrada o con una herramienta similar.
2. Mueva la barra transversal a la nueva posición.
3. Apriete el tornillo con la herramienta suministrada o con una herramienta similar.

Nota: Para reducir el ruido del viento y mejorar la aerodinámica, instale la parrilla de equipaje solo cuando las necesite para transportar carga.

LÍMITE DE CARGA

Carga del vehículo: con y sin remolque

Esta sección lo guiará en la forma adecuada de cargar el vehículo y/o el remolque, para mantener el peso del vehículo cargado dentro de su capacidad de diseño, con o sin remolque. La carga adecuada del vehículo le permitirá aprovechar al máximo el diseño de su vehículo. Antes de cargar su vehículo, familiarícese con los siguientes términos

para determinar los pesos máximos del vehículo, con o sin remolque, que se encuentran en la Etiqueta de llantas y en la Etiqueta de certificación del cumplimiento de las normas de seguridad del vehículo:

Peso base listo para rodar: es el peso del vehículo con tanque lleno de combustible y todo su equipamiento estándar. No incluye pasajeros, carga, ni equipos opcionales.

Peso del vehículo listo para rodar: es el peso del vehículo nuevo, al momento de recogerlo con su concesionario autorizado, más todo su equipamiento optativo y/o de posventa.

Carga útil: es el peso combinado de carga y pasajeros que transporta el vehículo. La carga útil máxima del vehículo se puede encontrar en la Etiqueta de llantas o en el Pilar B o en el borde de la puerta del conductor (es posible que los vehículos exportados fuera de Estados Unidos y Canadá no tengan una Etiqueta de llantas). Busque **“THE COMBINED WEIGHT OF OCCUPANTS AND CARGO SHOULD NEVER EXCEED XXX kg OR XXX lb.”** para conocer la carga útil máxima. La carga útil señalada en la Etiqueta de llantas es la carga útil máxima para el vehículo según lo determinado en la planta de ensamblaje. Si instala en el vehículo algún equipo de posventa o instalado por el concesionario autorizado, el peso de dicho equipo se debe restar de la carga útil señalada en la Etiqueta de llantas para determinar la nueva carga útil.



ALERTA: La capacidad de carga real de su vehículo puede estar limitada por la capacidad de volumen (cuánto espacio disponible hay) o por la capacidad de carga útil (cuánto peso puede transportar el vehículo). Una vez que ha alcanzado la carga útil máxima

Transporte de carga

de su vehículo, no agregue más carga, incluso si hay espacio disponible. La sobrecarga o carga inadecuada del vehículo puede contribuir a que usted pierda el control del vehículo y ocurra una volcadura.

Peso de la carga: es todo el peso agregado al Peso base listo para rodar, incluyendo la carga y el equipamiento opcional. Al arrastrar remolques, la carga de la lanza del remolque o el peso del pivote de arrastre también es parte de la carga.

GAW (Peso bruto del eje): es el peso total que se apoya en cada eje (delantero y trasero) incluido el peso del vehículo listo para rodar y toda la carga útil.

GAWR (Peso bruto vehicular del eje): es el peso máximo admisible que puede transportar un solo eje (delantero o trasero). Estos números aparecen en la Etiqueta de certificación del cumplimiento de las normas de seguridad. La etiqueta debe estar adherida al pilar de bisagra de la puerta, al poste de seguro de la puerta o al borde de la puerta junto al poste de seguro de la puerta, junto a la posición del asiento del conductor. **La carga total en cada eje nunca debe exceder su Peso bruto vehicular del eje.**

GVW (Peso bruto vehicular): es el peso del vehículo listo para rodar, más la carga, más los pasajeros.

GVWR (Peso bruto vehicular máximo): es el peso máximo admisible del vehículo totalmente cargado (incluidas todas las opciones, el equipamiento, los pasajeros y la carga). Aparece en la Etiqueta de certificación del cumplimiento de las normas de seguridad. La etiqueta debe estar adherida al pilar de bisagra de la

puerta, al poste de seguro de la puerta o al borde de la puerta junto al poste de seguro de la puerta, junto a la posición del asiento del conductor. **El peso bruto del vehículo nunca debe exceder el peso bruto vehicular máximo.**

Solo ejemplo:

FABRICADO POR FORD MOTOR CO.					
FECHA: XX/XX	PBV EJE DEL: XXXXLB		PBV EJE TRAS: XXXXKGB		
XXXXKG	CON	XXXXKG	CON	XXXXLB	
XXXX/XXXXXXX	LLANTAS	XXXX/XXXXXXX	LLANTAS		
XXXX.XX	RINES	XXXX.XX	RINES		
A XXX kPa/XX	LB EN FRIO	A XXX kPa/XX	LB EN FRIO		
#ID: XXXXXXXXXXXXXXXXX				XXXXX	
TIPO: US CERT VOID-EXPORT				XXXXX	
					
PIN FX: XX	CR: XX		ODV: _____		
DE 'FRE	'VES IN	'L GEM	'R	'EJE	'TR RE/MUE'
XXX X	XX	X	XX	X XX	XXX
HECHO EN EE. UU.		XXXXXXXXXXXXX UTM		V2U5A-1520472-AA	

E142511



ALERTA: Si excede los límites de peso vehicular que indica la etiqueta de certificación de cumplimiento de las normas de seguridad, puede ocasionar deficiencias en el rendimiento y la maniobrabilidad del vehículo; causar daños al vehículo y generar la pérdida de control de este, lesiones personales graves o la muerte.

GCW (Peso bruto combinado): es el peso bruto del vehículo más el peso del remolque totalmente cargado.

Transporte de carga

GCWR (Peso bruto vehicular combinado máximo): es el peso máximo admisible del vehículo y del remolque cargado, incluidos toda la carga y los pasajeros que el vehículo puede transportar sin riesgo de sufrir daños. (Importante: El sistema de frenos de los vehículos de arrastre está calculado en función del Peso bruto vehicular máximo, no del Peso bruto vehicular combinado máximo). Deben usarse frenos funcionales independientes para el control seguro de los vehículos y remolques arrastrados si el Peso bruto combinado del vehículo de arrastre más el remolque sobrepasa el Peso bruto vehicular máximo del vehículo de arrastre. **El Peso bruto combinado nunca debe exceder el Peso bruto vehicular combinado máximo.**

Peso máximo del remolque cargado: Es el mayor peso de un remolque completamente cargado que el vehículo puede arrastrar. Supone un vehículo solo con opciones indispensables, peso del conductor y del pasajero delantero (68 kilogramos [150 libras] cada uno), sin peso de la lanza (interna o externa) y una carga de remolque de 10–15 % (remolque convencional) o un peso del pivote de arrastre de 15–25 % (remolque de cinco ruedas). Consulte un concesionario autorizado para obtener información detallada.

Carga de la lanza o peso del pivote de arrastre con quinta rueda: se refiere al peso que un remolque aplica sobre el enganche de arrastre.

Ejemplos: para un remolque convencional de 5,000 libras (2,268 kilogramos), multiplique 5,000 por 0.10 y 0.15 para obtener el límite de carga de la lanza apropiado, es decir, de 500 a 750 libras (227 a 340 kilogramos). Para un remolque con quinta rueda de 11,500 libras (5,216 kilogramos), multiplique por 0.15 y 0.25 para obtener el rango de carga adecuado del pivote de arrastre, que es de 1,725 a 2,875 libras (782 a 1,304 kilogramos).



ALERTA: No exceda el GVWR o el GAWR especificados en la etiqueta de certificación.



ALERTA: No use llantas de refacción con una capacidad de transporte de carga inferior a las originales, porque pueden disminuir las limitaciones del GVWR y del GAWR del vehículo. Las llantas de refacción con un límite mayor que las originales no aumentan las limitaciones del GVWR ni del GAWR.



ALERTA: Si excede cualquier clasificación de peso vehicular, puede ocasionar deficiencias en el rendimiento y la maniobrabilidad del vehículo, causar daños al vehículo y generar la pérdida de control de este, lesiones personales graves o la muerte.

Pasos para determinar el límite correcto de carga:

1. Ubique el mensaje "The combined weight of occupants and cargo should never exceed XXX kg or XXX lb." en la etiqueta del vehículo.
2. Determine el peso combinado del conductor y los pasajeros que viajarán en el vehículo.

Transporte de carga

3. Reste el peso combinado del conductor y los pasajeros de XXX kg o XXX lb.
4. La cifra resultante es igual a la cantidad disponible de carga y capacidad de carga de equipaje. Por ejemplo, si la cantidad "XXX" es igual a 1,400 lb y habrá cinco pasajeros de 150 lb en el vehículo, la cantidad de carga y capacidad de carga de equipaje disponible es 650 lb ($1,400 - 750 (5 \times 150) = 650$ lb).
5. Determine el peso combinado del equipaje y la carga que llevará el vehículo. Ese peso no puede exceder, sin correr peligro, la capacidad de carga de equipaje y la carga disponible calculadas en el Paso 4.
6. Si el vehículo va a arrastrar un remolque, la carga del remolque se trasladará al vehículo. Consulte este manual para determinar cómo esto reduce la capacidad de carga de equipaje y la carga disponible del vehículo.

Esto son algunos ejemplos de cómo calcular la capacidad de transporte de carga y equipaje disponible:

*Suponga que su vehículo cuenta con una capacidad de carga y equipaje de 1,400 libras (635 kilogramos). Usted decide ir a jugar golf. ¿Hay suficiente capacidad de carga para transportarlo a usted, a cuatro amigos y todas las bolsas de golf? Usted y sus amigos tienen un peso promedio de 99 kilogramos (220 libras) cada uno y las bolsas de golf pesan aproximadamente 13.5 kilogramos (30 libras) cada una. El cálculo sería: $1,400 - (5 \times 220) - (5 \times 30) = 1,400 - 1,100 - 150 = 150$ libras. Sí, tiene suficiente capacidad en su vehículo para transportar a cuatro amigos más las bolsas de golf. En unidades métricas decimales, el cálculo sería: $635 \text{ kilogramos} - (5 \times 99 \text{ kilogramos}) - (5 \times 13.5 \text{ kilogramos}) = 635 - 495 - 67.5 = 72.5$ kilogramos.

*Suponga que su vehículo cuenta con una capacidad de carga y equipaje de 1,400 libras (635 kilogramos). Usted y uno de sus amigos deciden ir a comprar cemento a una tienda local para mejoras en el hogar a fin de terminar ese patio que ha estado planificando durante los dos últimos años. Al medir el interior del vehículo con el asiento trasero plegado, tiene espacio para doce bolsas de cemento de 45 kilogramos (100 libras). ¿Tiene suficiente capacidad de carga para transportar el cemento hasta su casa? Si usted y su amigo pesan cada uno 220 libras (99 kilogramos), el cálculo sería: $1,400 - (2 \times 220) - (12 \times 100) = 1,400 - 440 - 1,200 = -240$ libras. No; no tiene suficiente capacidad de carga para transportar tanto peso. En unidades métricas decimales, el cálculo sería: $635 \text{ kilogramos} - (2 \times 99 \text{ kilogramos}) - (12 \times 45 \text{ kilogramos}) = 635 - 198 - 540 = -103$ kilogramos. Deberá reducir el peso de la carga en al menos 104 kilogramos (240 libras). Si quita tres bolsas de cemento de 45 kilogramos (100 libras), el cálculo de la carga sería: $1,400 - (2 \times 220) - (9 \times 100) = 1,400 - 440 - 900 = 60$ libras. Ahora, tiene la capacidad de carga para transportar el cemento y a su amigo también. En unidades métricas decimales, el cálculo sería: $635 \text{ kilogramos} - (2 \times 99 \text{ kilogramos}) - (9 \times 45 \text{ kilogramos}) = 635 - 198 - 405 = 32$ kilogramos.

En los cálculos anteriores también se asume que la carga se distribuye de tal forma en el vehículo que no se recarga el peso bruto vehicular del eje delantero ni trasero especificado para su vehículo en la Etiqueta de certificación del cumplimiento de las normas de seguridad. La etiqueta debe estar adherida al pilar de bisagra de la puerta, al poste de seguro de la puerta o al borde de la puerta junto al poste de seguro de la puerta, junto a la posición del asiento del conductor.

Transporte de carga

Instrucciones especiales de carga para propietarios de camiones o camionetas pickup y vehículos utilitarios



ALERTA: Al cargar las parrillas de equipaje, recomendamos distribuir la carga uniformemente, así como mantener un centro de gravedad bajo. Los vehículos cargados, cuyo centro de gravedad es más alto, se comportan distinto de los vehículos sin carga. Al manejar un vehículo demasiado cargado se deben tomar mayores precauciones, tales como manejar a velocidades más bajas y mantener una mayor distancia de frenado.

Su vehículo puede transportar más carga y personas que la mayoría de los automóviles de pasajeros. Dependiendo del tipo y ubicación de la carga, el transporte de carga y de personas puede elevar el centro de gravedad del vehículo.

Remolque

CONDUCCIÓN CON REMOLQUE



ALERTA: El arrastre de remolques cuyo peso sea mayor del peso bruto recomendado de remolque aplica cargas sobre el vehículo que exceden los límites de los valores nominales de peso bruto y pudiera acarrear daños al motor, daños a la transmisión, daños a la estructura del vehículo, pérdida de control del vehículo, volcadura del vehículo y lesiones personales.



ALERTA: No exceda el GVWR o el GAWR especificados en la etiqueta de certificación.

Nota: Ver **Pesos de remolque recomendados** (página 283).

Es posible que haya elementos eléctricos en su vehículo, como fusibles o relevadores, que podrían afectar la operación de arrastre de remolques. Ver **Fusibles** (página 299).

La capacidad de carga del vehículo se designa por peso, no por volumen, de modo que no necesariamente podrá usar todo el espacio disponible al cargar un vehículo o remolque.

El arrastre de un remolque significa una carga adicional para el motor, la transmisión, el eje, los frenos, las llantas y la suspensión del vehículo. Inspeccione periódicamente dichos componentes durante y después de toda operación de remolque.

Posición de la carga

Para contribuir a minimizar el impacto en el vehículo de los movimientos del remolque al conducir:

- Cargue los elementos más pesados cerca del piso del remolque.
- Cargue los elementos más pesados en el centro de las llantas del remolque del lado derecho y del lado izquierdo.
- Cargue los elementos más pesados sobre los ejes del remolque o apenas un poco más adelante de estos, en dirección hacia la extensión del remolque. No permita que el peso total de la extensión del remolque sea superior o inferior al 10 % o al 15 % del peso del remolque cargado.
- Seleccione un montaje de bolas con el levantamiento o la caída y la capacidad de carga correctos. Cuando tanto el remolque como el vehículo cargado están conectados, el bastidor del remolque debe ser nivelado, o con una ligera inclinación hacia abajo en dirección hacia el vehículo, cuando se mira desde el costado.

Al manejar con un remolque o con carga, puede que exista una vibración de partida leve o trepidación debido al peso adicional de la carga útil. En otro capítulo de este manual, podrá encontrar información adicional sobre la carga adecuada del remolque y la preparación del vehículo que se va a remolcar. Ver **Límite de carga** (página 277).

También puede encontrar información en la **Guía de arrastre de remolque y RV**, disponible en su distribuidor autorizado o en línea.

Guía de arrastre de remolque y RV en línea

Sitio web <http://www.fleet.ford.com/towing-guides/>

CONTROL DE BAMBOLEO DEL REMOLQUE (SI ESTÁ EQUIPADO)



ALERTA: Al desactivar el control de oscilación de remolque aumenta el riesgo de pérdida de control del vehículo, de sufrir lesiones graves o incluso la muerte. Ford no recomienda desactivar esta función, excepto en situaciones donde la reducción de velocidad pueda ser perjudicial (como al subir una colina), cuando el conductor tenga gran experiencia en arrastre de remolques y pueda controlar la oscilación del remolque y mantener un funcionamiento seguro.

Nota: Esta función no evita que el remolque oscile, sino que reduce las oscilaciones cuando comienzan.

Nota: Esta función no puede evitar que todos los remolques oscilen.

Nota: En algunos casos, si la velocidad del vehículo es demasiado alta, el sistema podría activarse varias veces, reduciendo gradualmente la velocidad del vehículo.

El sistema aplica los frenos a las ruedas individuales y reduce la torsión del motor para ayudar a la estabilidad del vehículo. Si el remolque comienza a oscilar, destellará la luz de advertencia del control de la estabilidad y se mostrará un mensaje en la pantalla de información. Ver

Mensajes de información (página 116).

Reduzca la velocidad del vehículo, aparte el vehículo a un lado de la carretera de forma segura y verifique que la distribución de la carga en el remolque sea correcta.

Ver **Transporte de carga** (página 275).

Esa función se puede desactivar en la pantalla de información. Cuando activa el encendido, el sistema se activa automáticamente.

PESOS DE REMOLQUE RECOMENDADOS

Nota: No debe exceder el peso del remolque para la configuración de su vehículo que se detalla en la siguiente tabla.

Nota: asegúrese de tener en cuenta el área delantera del remolque. No exceda los 20 pies² (1.86 m²) si su vehículo puede arrastrar un remolque clase I, o 55 pies² (5.11 m²) si su vehículo puede arrastrar un remolque clase III que pese más de 2.267 kg.

Nota: Para el funcionamiento en gran altura, reduzca el peso bruto combinado en un 2 % por cada 300 m que comience con el punto de elevación de 300 m.

Nota: Ciertos estados exigen frenos eléctricos de remolque para remolques sobre el peso específico. Asegúrese de revisar el reglamento del estado para conocer este límite de peso especificado. Los pesos máximos del remolque podrían limitarse al peso especificado, ya que el sistema eléctrico del vehículo puede no incluir el conector de cableado necesario para activar los frenos eléctricos del remolque.

Su vehículo puede arrastrar un remolque siempre que el peso máximo del remolque sea inferior o igual al peso máximo del remolque indicado para el ajuste de su vehículo en la siguiente tabla.

Remolque

Motor	Transmisión	Manejo	Peso máximo del remolque
2.3L GTDI	Transmisión automática de 10 velocidades (10R60)	2WD ¹	1.360 kg
		2WD ²	2.404 kg
		4WD ¹	1.360 kg
		4WD ²	2.404 kg
3.0L GTDI	Transmisión automática de 10 velocidades (10R60)	4WD ¹	1.360 kg
		4WD ²	2.540 kg
3.3L PF/DI	Transmisión automática de 10 velocidades (10R60)	2WD ¹	1.360 kg
		2WD ²	2.540 kg
		4WD ¹	1.360 kg
		4WD ²	2.540 kg
3.3L PF/DI HEV	Transmisión automática de 10 velocidades (10R80)	2WD ¹	1.360 kg
		2WD ²	2.267 kg
		4WD ¹	1.360 kg
		4WD ²	2.267 kg

¹ Sin paquete de arrastre de remolque.

² Con paquete de arrastre de remolque.

Remolque

COMPROBACIONES ESENCIALES DE REMOLQUE

Siga estas pautas para asegurar un arrastre de remolque seguro:

- No arrastre remolques mientras no haya manejado el vehículo por al menos 1.600 km.
- Consulte las regulaciones locales de vehículos a motor relativas al arrastre de remolques.
- Consulte las instrucciones incluidas con los accesorios de remolque para conocer las especificaciones correspondientes de instalación y ajuste.
- Haga revisar el vehículo con mayor frecuencia si arrastra remolques con el vehículo.
- Si utiliza remolques rentados, siga las instrucciones suministradas por la agencia de arrendamiento.

Puede encontrar información sobre las especificaciones de carga que se encuentran en la etiqueta de la llanta y en la etiqueta de cumplimiento de las normas de seguridad, como así también instrucciones para calcular la carga de su vehículo en el capítulo Transporte de carga. Ver **Límite de carga** (página 277).

Recuerde considerar el peso de la lanza del remolque como parte de la carga del vehículo al calcular el peso total del vehículo.

Enganches de remolque

No use ningún enganche de arrastre que vaya sujeto a la defensa o al eje.

Distribuya la carga del remolque de manera que solo un 10 a un 15% del peso total del remolque esté sobre la lanza.

En su vehículo no se requiere un enganche de distribución de peso.

Cadenas de seguridad

Nota: No fije las cadenas de seguridad a la defensa.

Siempre conecte las cadenas de seguridad a los retenes del enganche del vehículo.

Para fijar las cadenas de seguridad del remolque, colóquelas cruzadas debajo de la barra del remolque y deje la suficiente longitud libre para cruzar esquinas fuertes. No permita que las cadenas arrastren sobre el suelo.

Frenos del remolque



ALERTA: No conecte el sistema de frenos hidráulicos del remolque directamente al sistema de frenos del vehículo. Es posible que su vehículo no tenga suficiente potencia de frenado, por lo que aumenta la posibilidad de sufrir una colisión.

Los frenos eléctricos (y también los manuales, automáticos e inerciales) para remolques son seguros cuando se instalan correctamente y se ajustan en conformidad con las especificaciones del fabricante. Los frenos del remolque deben cumplir con la normativa local y federal.

La calificación para la operación del sistema de frenos del vehículo de arrastre está en la calificación del peso bruto del vehículo y no en la calificación del peso bruto combinado.

Para lograr un control seguro de los vehículos remolcados se requiere un funcionamiento separado de los sistemas de frenos de los vehículos y los remolques cuyo peso supere 680 kg cuando están cargados.

Remolque

Luces del remolque



ALERTA: Nunca conecte el cableado de luces del remolque al de las luces traseras del vehículo, ya que esto puede dañar el sistema eléctrico y provocar un incendio. Consulte al distribuidor autorizado lo más pronto posible para obtener asistencia con la instalación adecuada del cableado de arrastre de remolque. Podría ser necesaria la instalación de equipos eléctricos adicionales.

La mayoría de los vehículos requieren luces de remolque. Asegúrese de que todas las luces de posición, luces de freno, luces direccionales y luces de emergencia estén operativas.

Antes de arrastrar remolques

Practique los virajes, el frenado y el retroceso para acostumbrarse a la combinación del vehículo y el remolque antes de comenzar un viaje. Cuando vire, haga giros más amplios de manera que las ruedas del remolque no hagan contacto con los bordes de las aceras ni otros obstáculos.

Al arrastrar remolques

- No maneje a velocidades mayores que 113 km/h durante los primeros 800 km.
- No arranque con el acelerador a fondo.
- Revise minuciosamente el enganche, las conexiones eléctricas y las tuercas de seguridad de ruedas del remolque después de haber viajado 80 km.
- Cuando se detenga en tránsito congestionado o pesado durante climas calurosos, coloque el cambio de velocidades en Estacionamiento (P) para que se enfrien el motor y la transmisión, y ayudar al desempeño del A/C.
- Desactive el control de velocidad cuando transporte cargas pesadas o en terrenos montañosos. El control de velocidad se puede desactivar automáticamente al arrastrar remolques en pendientes largas y empinadas.
- Cambie a una marcha más baja si está manejando en bajada en una pendiente pronunciada. No aplique los frenos continuamente, ya que se pueden sobrecalentar y perder eficacia.
- Si la transmisión está equipada con la función de asistencia en pendientes o con la función de remolque y carga, use dicha función al remolcar. Esas funciones proporcionan frenado con motor y ayudan a eliminar cambios excesivos de la transmisión, a fin de optimizar la economía de combustible y el enfriamiento de la transmisión.
- Cuando el vehículo arrastra un remolque, prevea distancias mayores de frenado. Anticipe las paradas y frene gradualmente.
- Evite estacionar en pendientes. Sin embargo, si debe estacionar en una pendiente:
 1. Gire el volante de dirección de manera que las llantas del vehículo apunten en dirección contraria al flujo de tráfico.
 2. Aplique el freno de estacionamiento del vehículo.
 3. Coloque la transmisión automática en Estacionamiento (P).

Remolque

- Coloque calces tanto en la parte de adelante como en la parte de atrás de las ruedas del remolque. (El vehículo no se suministra de fábrica con cuñas).

Botadura o sacada del agua de botes y motos de agua (PWC)

Nota: desconecte el cableado del remolque **antes** de moverlo hacia atrás para meterlo en el agua.

Nota: conecte de nuevo el cableado del remolque **después** de sacarlo del agua.

Al retroceder sobre una rampa durante la botadura o la sacada del agua de un bote:

- No permita que el nivel estático del agua se eleve por encima del borde inferior de la defensa trasera.
- No permita que las olas rompan a más de 15 cm sobre el borde inferior de la defensa trasera.

Al exceder esos límites, existe una mayor probabilidad de que entre agua en los componentes del vehículo, lo que podría:

- Causar daños internos a los componentes.
- Afectar el manejo, las emisiones y la confiabilidad.

Reemplace el lubricante del eje trasero cada vez que este último se haya sumergido en agua. Es posible que el agua haya contaminado el lubricante del eje trasero, el que normalmente no se revisa ni se cambia, a menos que exista sospecha de una fuga o que sea necesario realizar otra reparación en el eje.

REMOLQUE DEL VEHÍCULO EN CUATRO RUEDAS

Remolque de emergencia



ALERTA: si su vehículo tiene bloqueo del volante de dirección, cuando se remolque, asegúrese de que el encendido esté en la posición de accesorios o activado.

Si el vehículo no se puede operar y no tiene acceso a plataformas rodantes o a un remolque de transporte de vehículos, puede ser arrastrado con todas sus ruedas en el suelo, independientemente de la configuración del tren motriz y la transmisión, bajo las siguientes condiciones:

- El vehículo está orientado hacia adelante para ser remolcado hacia delante.
- Consulte el procedimiento de liberación manual de estacionamiento. Ver **Transmisión automática** (página 192). Si no lo hace, se pueden producir daños en la transmisión.
- La velocidad máxima es 56 km/h.
- La distancia máxima es de 80 km.

Remolque con vehículos recreacionales

Vehículos con tracción en las ruedas delanteras

No puede remolcar su vehículo con una casa rodante con todas las ruedas sobre el suelo, ya que este o la transmisión podrían sufrir daños. Ubique las ruedas delanteras sobre una plataforma de arrastre de dos llantas. Si utiliza una plataforma de arrastre, siga las instrucciones proporcionadas por el proveedor de la plataforma.

Remolque

Vehículos con tracción en todas las ruedas

No puede remolcar su vehículo con una casa rodante con todas las ruedas sobre el suelo, ya que este o la transmisión podrían sufrir daños. Se recomienda remolcar el vehículo con las cuatro ruedas separadas del suelo, por ejemplo con un remolque de transporte de automóviles. De lo contrario, no puede remolcar el vehículo con una casa rodante.

Indicaciones de conducción

RODAJE

Es posible que deba asentar las llantas nuevas por aproximadamente 480 km. Durante este período, el vehículo puede exhibir algunas características de manejo excepcionales.

Evite manejar demasiado rápido durante los primeros 1.600 km. Varíe la velocidad frecuentemente y realice cambios ascendentes de forma temprana. No fuerce el motor.

No arrastre un remolque durante las primeras 1.600 km.

RENDIMIENTO REDUCIDO DEL MOTOR



ALERTA: Si continúa manejando el vehículo cuando el motor está sobrecalentado, este podría detenerse sin previo aviso. Si no se siguen estas instrucciones, se podría producir la pérdida de control del vehículo.

Si el indicador de temperatura del refrigerante del motor se desplaza hasta la posición del límite superior, es señal de que el motor se está sobrecalentando. Ver **Indicadores** (página 104).

Si el motor está sobrecalentado, solo deberá manejarlo una corta distancia. La magnitud de la distancia que puede recorrer depende de la temperatura ambiente, la carga sobre el vehículo y el terreno. El motor continúa funcionando durante un breve período, con potencia limitada.

Si continúa aumentando la temperatura del motor, se reduce el abastecimiento de combustible al motor. Se apaga el aire acondicionado y el ventilador de enfriamiento del motor funciona continuamente.

1. Reduzca gradualmente la velocidad y detenga el vehículo tan pronto como pueda hacerlo con seguridad.
2. Apague inmediatamente el motor a fin de prevenir daños graves al motor.
3. Espere a que el motor se enfríe.
4. Revise el nivel de refrigerante. Ver **Comprobación del refrigerante de motor** (página 316).
5. Solicite la revisión del vehículo lo antes posible.

CONDUCCIÓN ECONÓMICA

La economía de combustible se ve afectada por diversos aspectos como la forma en que conduce, las condiciones en la que conduce y la forma en que mantiene el vehículo.

Puede mejorar la economía de combustible si tiene en cuenta lo siguiente:

- Acelere y disminuya la velocidad de forma suave y moderada.
- Conduzca a velocidades constantes.
- Anticipe las detenciones; disminuir la velocidad puede eliminar la necesidad de detenerse.
- Combine sus actividades y diligencias, y minimice el manejo con frenadas y arranques.
- Cierre las ventanas para manejar a alta velocidad.
- Maneje a velocidades razonables (viajar a 88 km/h utiliza un 15 % menos de combustible que viajar a 105 km/h).

Indicaciones de conducción

- Mantenga las llantas correctamente infladas y use solo el tamaño recomendado.
- Solo use el aceite del motor recomendado.
- Realice todo el mantenimiento programado en forma regular.

Evite estas acciones, dado que reducen el rendimiento del combustible:

- Realizar aceleraciones repentinas o aceleraciones bruscas.
- Revolucionar el motor antes de apagarlo.
- Dejar el motor en ralentí durante períodos mayores a un minuto.
- Calentar el vehículo en mañanas frías.
- Usar el aire acondicionado o el desempañador delantero.
- Usar el control de velocidad en terrenos montañosos.
- Apoyar el pie sobre el pedal del freno al manejar.
- Manejar un vehículo con una carga sumamente pesada o arrastrar un remolque.
- Transporte de peso innecesario (se pierde unos 0.4 km/L [1 mpg] por cada 180 kg de peso transportado).
- Manejar con las llantas desalineadas.

Condiciones

- Cargar demasiado un vehículo o arrastrar un remolque puede reducir la economía de combustible a cualquier velocidad.
- Si agrega determinados accesorios a su vehículo (por ejemplo, deflectores de insectos, barras de volcadura y de luces, estribos, portaesquíes o parrillas portaequipaje), puede reducirse el rendimiento del combustible.

- Para aumentar al máximo el ahorro de combustible, maneje con la cubierta con sensor instalada (si así está equipado).
- El uso de combustible mezclado con alcohol puede reducir la economía de combustible.
- El ahorro de combustible puede disminuir con temperaturas más bajas durante los primeros 12–16 km de manejo.
- El manejo sobre terrenos planos aumenta la economía de combustible en comparación con el manejo en terrenos con subidas y bajadas.
- Las transmisiones optimizan la economía de combustible si las usa en la velocidad de cruceo máxima y con una presión constante sobre el acelerador.
- El funcionamiento de la tracción en las cuatro ruedas (si está equipado) es menos eficiente en el uso del combustible que la tracción en dos ruedas.
- Cierre las ventanas para manejar a alta velocidad.

CONDUCCIÓN POR EL AGUA



ALERTA: No conduzca a través de flujos de agua o aguas profundas, ya que podría perder el control de su vehículo.

Nota: Conducir por agua estancada puede causar daños en el vehículo.

Nota: El motor podría dañarse si ingresa agua al filtro de aire.

Antes de conducir por agua estancada, compruebe su profundidad. Nunca conduzca sobre agua que sobrepase la parte inferior del área del balancín del vehículo.

Indicaciones de conducción



E259345

Cuando conduzca por agua estancada, hágalo a una velocidad muy baja y no detenga el vehículo. El rendimiento de los frenos y la tracción podrían verse limitados. Después de conducir sobre agua y tan pronto como pueda, realice lo siguiente:

- Presione ligeramente el pedal de freno para secar los frenos y revisar funcionan.
- Verifique que el claxon funciona.
- Revise que las luces exteriores funcionan.
- Gire el volante de dirección para revisar que la dirección servoasistida funciona.

TAPETES DEL PISO



ALERTA: Utilice un tapete diseñado para ajustarse al espacio para los pies de su vehículo que no obstruya el área del pedal. Si no se siguen estas instrucciones, se podría producir la pérdida de control del vehículo, lesiones personales o la muerte.



ALERTA: Los pedales que no se pueden mover libremente pueden causar la pérdida de control del vehículo y aumentar el riesgo de sufrir graves lesiones personales.



ALERTA: Asegure el tapete en ambos dispositivos de retención para que no se deslice de su posición y obstruya los pedales. Si no se siguen estas instrucciones, se podría producir la pérdida de control del vehículo, lesiones personales o la muerte.



ALERTA: No coloque otras alfombras para piso sin fijarlas ni otras cubiertas sobre las alfombras para piso originales. Esto podría hacer que el tapete interfiera con el funcionamiento de los pedales. Si no se siguen estas instrucciones, se podría producir la pérdida de control del vehículo, lesiones personales o la muerte.



ALERTA: Siempre asegúrese de que no caigan objetos en el espacio para los pies del conductor mientras el vehículo está en movimiento. Estos objetos pueden quedar atrapados debajo de los pedales causando la pérdida de control del vehículo.



E142666

Indicaciones de conducción

Para instalar las alfombras del piso, coloque el ojal de la alfombra para piso sobre el punto de retención y presione hacia abajo para que se fije en el lugar.

Para quitar el tapete, siga el procedimiento de instalación en orden inverso.

Nota: *Revise regularmente los tapetes para asegurar que estén fijos en su lugar.*

Emergencias en el camino

LUCES INTERMITENTES DE EMERGENCIA

Nota: Las luces de emergencia funcionan con el encendido en cualquier posición o si la llave no está en el encendido. Si se utiliza cuando el vehículo no está funcionando, la batería se descarga. Como resultado, es posible que la carga de la batería no sea suficiente para volver a encender el vehículo.



El control de las luces intermitentes se encuentra en el panel de instrumentos. Utilice las luces de emergencia cuando su vehículo represente un riesgo para la seguridad de los demás conductores.

- Presione el control de las luces de emergencia para que destellen todas las luces direccionales delanteras y traseras.
- Oprima nuevamente el botón para apagarlas.

EXTINTOR DE INCENDIOS

Todos los meses deberá realizar una inspección visual y comprobar que el indicador y el canister no demuestren deterioro, que el gatillo esté en buenas condiciones de operación y que no existan obstrucciones para acceder al extintor.

El mantenimiento del extintor es responsabilidad del propietario. Las instrucciones de operación se encuentran en el extintor. Al reemplazarlo, asegúrese de que el nuevo extintor sea de polvo seco ABC.

Nota: Antes de usar, retire el embalaje de plástico transparente para evitar obstrucciones.

Nota: Asegúrese de revisar regularmente la fecha de vencimiento del extintor.

INTERRUPTOR DE CORTE DE COMBUSTIBLE



ALERTA: Si su vehículo participó en un accidente, haga revisar el sistema de combustible. De no seguir estas instrucciones, se podría producir un incendio, lesiones o la muerte.

Nota: Cuando trata de volver a arrancar el vehículo después de un corte de combustible, el mismo vehículo se asegura de que no sea riesgoso volver a arrancar los diversos sistemas. Cuando el vehículo determina la seguridad de los sistemas, le permitirá volverlo a arrancar.

Nota: En caso de que el vehículo no vuelva a arrancar después del tercer intento, comuníquese con un técnico calificado.

En caso de una colisión moderada a grave, la bomba de combustible detiene el flujo de combustible hacia el motor. No todo impacto produce la desactivación.

En caso de que el vehículo se apague después de una colisión, puede volver a arrancarlo.

Si el vehículo cuenta con un sistema de llave:

1. Desactive el encendido.
2. Cambie a la posición de arranque.
3. Desactive el encendido.
4. Active el encendido para reactivar la bomba de combustible.
5. Si el vehículo no arranca, repita los pasos del 1 al 4.

Emergencias en el camino

Si el vehículo cuenta con un sistema de encendido con botón pulsador:

1. Presione **START/STOP** para apagar el vehículo.
2. Pise el pedal del freno y presione **START/STOP** para encender el vehículo.
3. Retire el pie del pedal del freno y presione el botón **START/STOP** para apagar el vehículo.
4. Puede intentar arrancar el vehículo pisando el pedal del freno y presionando el botón **START/STOP** o presionando el botón **START/STOP** sin pisar el pedal del freno.
5. Si el vehículo no arranca, repita los pasos del 1 al 4.

ARRANQUE CON PUENTE DEL VEHÍCULO



ALERTA: Normalmente, las baterías producen gases explosivos, los cuales pueden producir lesiones personales. Por esto, no permita que llamas, chispas o sustancias encendidas se acerquen a la batería. Al trabajar cerca de la batería, protéjase siempre la cara y los ojos. Suministre siempre una correcta ventilación.



ALERTA: Mantenga las baterías fuera del alcance de los niños. Las baterías contienen ácido sulfúrico. Evite el contacto con la piel, los ojos y la ropa. Protéjase los ojos al trabajar cerca de la batería para resguardarse contra posibles salpicaduras de solución ácida.

En caso de que el ácido le caiga en la piel o en los ojos, lávese inmediatamente con agua durante 15 minutos como mínimo y solicite ayuda médica lo antes posible. Si ingiere ácido, llame de inmediato a un médico.



ALERTA: Use solo cables del tamaño adecuado en las bridas con aislamiento.

Preparación del vehículo

No trate de empujar su vehículo con transmisión automática para arrancarlo.

Nota: *intentar empujar un vehículo con transmisión automática para arrancarlo podría provocar daños en la transmisión.*

Nota: *use solo un suministro de 12 voltios para arrancar su vehículo.*

Nota: *no desconecte la batería del vehículo descompuesto, ya que esto podría dañar el sistema eléctrico del vehículo.*

Estacione el vehículo auxiliar cerca del cofre del vehículo descompuesto y asegúrese de que los vehículos no entren en contacto.

Localización de los puntos de conexión para arranque con puente

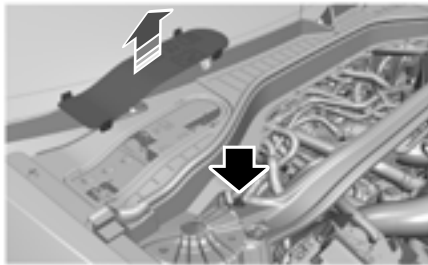

E288229

1. Abra el cofre. Ver **Apertura y cierre del cofre** (página 311).

Emergencias en el camino

2. Retire la tapa de acceso.
3. Quite la cubierta protectora roja del punto de conexión del cable puente positivo.
4. Ubique el punto de conexión del cable puente negativo en el tornillo de montaje trasero para el tirante transversal, tal como se muestra.

Conexión de los cables puente

 **ALERTA:** Si el motor está funcionando mientras el cofre está abierto, manténgase alejado de los componentes del motor en movimiento. De no seguir esta advertencia, se podrían producir lesiones personales graves o la muerte.

 **ALERTA:** no conecte el extremo del segundo cable al terminal negativo (-) de la batería descargada. Una chispa podría provocar una explosión de los gases alrededor de la batería.

Nota: En la ilustración, el vehículo de la parte inferior representa el vehículo auxiliar.

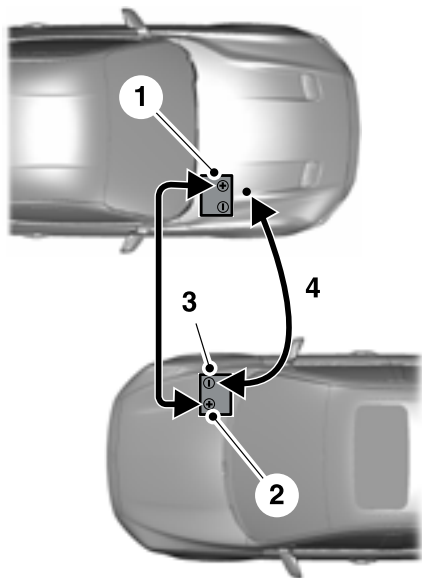

E281345

1. Conecte el cable puente positivo (+) al terminal positivo (+) de la batería descargada.
2. Conecte el otro extremo del cable positivo (+) al terminal positivo (+) de la batería del vehículo auxiliar.
3. Conecte el cable negativo (-) al terminal negativo (-) de la batería auxiliar del vehículo.
4. Realice la conexión final del cable negativo (-) a una parte metálica expuesta del motor del vehículo descompuesto, lejos de la batería y del sistema de inyección de combustible, o conéctelo a un punto de conexión de tierra si está disponible.

Emergencias en el camino

Arranque con cables puente

1. Arranque el motor del vehículo auxiliar y revolucione el motor moderadamente, o bien presione el acelerador suavemente para mantener el régimen del motor entre 2,000 y 3,000 rpm, tal como se muestra en el tacómetro.
2. Arranque el motor del vehículo descompuesto.
3. Una vez que el vehículo descompuesto arranque, deje funcionar los motores de ambos vehículos durante tres minutos antes de desconectar los cables puente.

Retiro de los cables puente

Retire los cables puente en orden inverso a la conexión.

1. Desconecte el cable puente negativo (-) del vehículo descompuesto.
2. Retire el cable puente del terminal negativo (-) de la batería del vehículo auxiliar.
3. Retire el cable puente del terminal positivo (+) de la batería del vehículo auxiliar.
4. Retire el cable puente del terminal positivo (+) de la batería del vehículo descompuesto.
5. Permita que el motor funcione en ralentí al menos durante un minuto.

SISTEMA DE ALERTA POSTERIOR A UN CHOQUE

El sistema hace destellar los indicadores de dirección y hace sonar el claxon (intermitentemente) en caso de impactos severos que causen el despliegue de una bolsa de aire (delantera, lateral, lateral tipo cortina o Safety Canopy) o el despliegue de los pretensores del cinturón de seguridad.

El claxon y los indicadores se apagan cuando:

- Oprime el botón de control de emergencia.
- Oprime el botón de emergencia en el transmisor de acceso remoto (si está equipado).
- El vehículo se queda sin energía.
- El sonido del claxon solo está habilitado en mercados específicos.

Emergencias en el camino

TRANSPORTE DEL VEHÍCULO

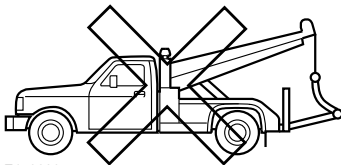
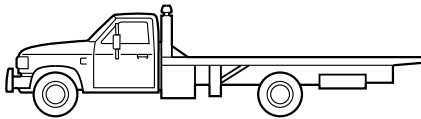
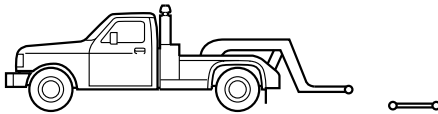

E143886

Si necesita remolcar su vehículo, póngase en contacto con un servicio profesional de remolque o, si usted es socio de un programa de asistencia en carretera, con su proveedor de asistencia en carretera.

Para remolcar su vehículo se recomienda utilizar un elevador de ruedas y plataformas rodantes, o camiones o remolques de plataforma. No remolque su vehículo con una eslinga. No aprobamos un procedimiento de remolque con eslingas. Si remolca su vehículo incorrectamente, o utilizando otros medios, puede dañarse.

Elaboramos un manual de arrastre para todos los operadores autorizados de camiones de remolque. Solicite al operador de la grúa de remolque que consulte este manual para que vea los procedimientos adecuados de enganche y remolque de su vehículo.

Para arrastrar un vehículo con tracción en todas las ruedas o en las cuatro ruedas, es necesario que todas las ruedas estén despegadas del suelo, como mediante un elevador y plataformas rodantes o equipos de plataforma plana. Esto evita daño en la transmisión, el sistema de tracción en todas las ruedas o las cuatro ruedas y vehículo.

Si el vehículo se vuelve inoperable sin acceso a plataformas rodantes, grúas de arrastre de automóviles o vehículos con plataforma de arrastre, puede remolcar en plano con todas las ruedas bajo condiciones limitadas. Ver **Remolque del vehículo en cuatro ruedas** (página 287).

PUNTOS DE REMOLQUE (SI ESTÁ EQUIPADO)

Debido a los requisitos del mercado local de algunos países, algunos vehículos pueden estar equipados con un gancho de recuperación.

Ubicación del gancho de recuperación

Si su vehículo está equipado con un gancho de recuperación de rosca, este se encuentra en el equipo de la llanta de repuesto o en el almacenamiento inferior trasero del piso.

Instalación del gancho de recuperación

El gancho de recuperación tiene un punto de instalación ubicado detrás de la placa protectora.

Emergencias en el camino

Nota: El gancho de recuperación tiene una rosca que gira hacia el lado izquierdo. Gírelo hacia la izquierda para instalarlo. Asegúrese de que el gancho de recuperación esté bien apretado.

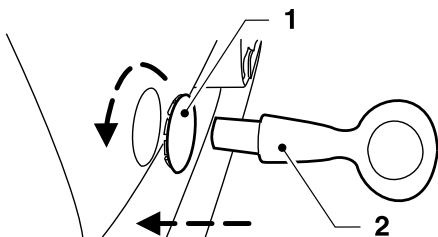

E146284



E188420

Quite la cubierta del gancho de recuperación separándola en la ranura con destornillador o un objeto similar.

Nota: Use un paño suave para cubrir la herramienta con la que se separa. Esto permite evitar dejar marcas o rayaduras en la pintura del vehículo.

Fusibles

TABLA DE ESPECIFICACIONES DE FUSIBLES

Caja de fusibles del compartimiento del motor



ALERTA: Siempre desconecte la batería del vehículo antes de trabajar con fusibles de alta intensidad de corriente.



ALERTA: Para reducir el riesgo de una descarga eléctrica, siempre vuelva a colocar la cubierta en la caja de distribución eléctrica antes de conectar nuevamente la batería del vehículo o de rellenar los depósitos de líquido.

La caja de fusibles del compartimiento del motor se encuentra debajo de la pantalla de hoja del lado del conductor en el compartimiento del motor. Contiene fusibles de alta intensidad de corriente que protegen contra sobrecargas a los sistemas eléctricos principales del vehículo.

Tendrá que restablecer algunas funciones si desconecta y vuelve a conectar la batería. Ver **Cambio de la batería de 12V** (página 323).

Nota: Reemplace los fusibles con el mismo tipo y amperaje. Ver **Cambio de fusibles** (página 308).

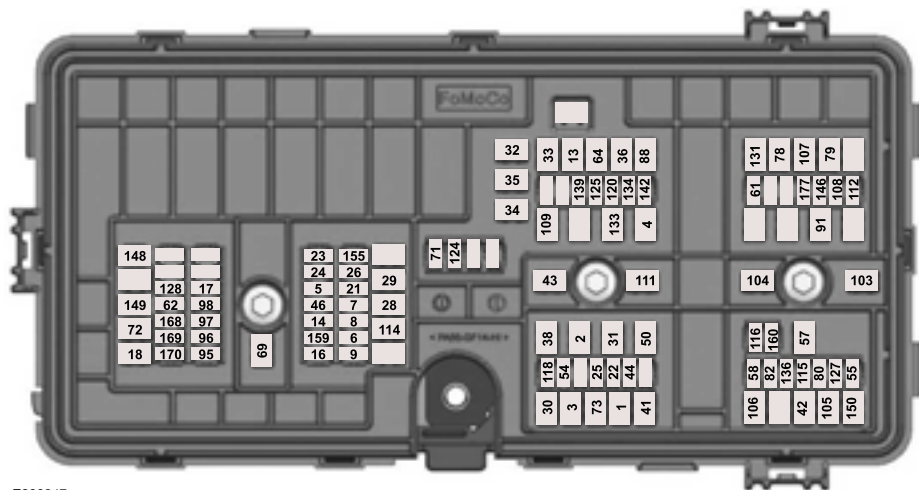

E288347

Fusibles

Número de fusible o relevador	Amperaje del fusible	Componente protegido
1	40A	Módulo de control de la carrocería - potencia de la batería en el alimentador 1.
2	20A	Tomacorriente en el compartimiento de la consola.
3	40A	Módulo de control de la carrocería - potencia de la batería en el alimentador 2.
4	30A	Bomba de combustible.
5	5A	Alimentación de respaldo del módulo de control del tren motriz.
6	20A	Potencia del módulo de control del tren motriz.
7	20A	Solenoides de ventilación del canister. Módulo de control de fugas evaporativas. Recuperación de calor de los gases de escape (vehículo eléctrico híbrido). Válvula de control de presión del tanque (vehículo eléctrico híbrido). Válvula de reabastecimiento (vehículo eléctrico híbrido enchufable). Válvula de bloqueo de vapor. Sensor de oxígeno de los gases de escape universal 11. Sensor de oxígeno de los gases de escape universal 21. Sensor de monitor de catalizador 12. Sensor de monitor de catalizador 22. Válvula de purga del canister.
8	20A	Bobina del relevador del ventilador de enfriamiento. Caja de interrupción de la batería. Bomba de aceite de transmisión. Bomba de refrigerante auxiliar. Tapa de combustible (vehículo eléctrico híbrido). Válvula de derivación del refrigerante del motor. Obturadores activo de la parrilla.
9	20A	Bobinas de encendido.

Fusibles

Número de fusible o relevador	Amperaje del fusible	Componente protegido
13	40A	Relevador del motor del soplador delantero.
14	15A	Bomba de aceite de transmisión. Embrague variable del compresor del A/C. Bombas auxiliares (vehículo eléctrico híbrido).
16	15A	Alimentación del relevador de la bomba del lavador del parabrisa y la ventana trasera.
17	5A	Indicador de estado de carga (vehículo eléctrico híbrido).
18	30A	Motor de arranque.
21	10A	Motores de nivelación de los faros. Faros adaptables.
22	10A	Módulo de la dirección asistida electrónica.
23	10A	Módulo del sistema de frenos antibloqueo con freno de estacionamiento integrado.
24	10A	Módulo de control del tren motriz. Módulo de control del tren motriz híbrido.
25	10A	Sensor de calidad del aire. Cámara de 360 grados con asistencia de estacionamiento. Cámara retrovisora. Sistema de información del punto ciego. Módulo de control de cruceo adaptivo.
26	15A	Módulo de control de la transmisión.
28	40A	Válvulas del sistema de frenos antibloqueo con freno de estacionamiento integrado.
29	60A	Bomba del sistema de frenos antibloqueo con freno de estacionamiento integrado.
30	30A	Módulo del asiento del conductor.
31	30A	Motor del asiento del pasajero.
32	20A	Tomacorriente en el compartimiento de medios delantero.

Fusibles

Número de fusible o relevador	Amperaje del fusible	Componente protegido
33	20A	Tomacorriente en el área de carga trasera.
34	20A	Tomacorriente en la tapa del extremo de la consola.
35	20A	Tomacorriente 4.
36	40A	Inversor de corriente.
38	30A	Módulo del asiento con control de clima.
41	30A	Módulo de la compuerta levadiza eléctrica.
42	30A	Módulo de control del freno de remolque.
43	60A	Módulo de control de la carrocería.
44	10A	Interruptor de activación y desactivación del freno.
46	15A	Módulo de control del cargador de la batería (vehículo eléctrico híbrido).
50	40A	Luneta térmica.
54	20A	Volante de dirección calentado.
55	20A	Luces de estacionamiento de arrastre de remolque.
57	30A	Carga de la batería del arrastre de remolques.
58	10A	Luces de reversa del arrastre de remolque.
61	15A	Módulo del asiento de contorno múltiple.
62	15A	Bomba del lavador de los faros.
64	40A	Módulo de tracción en las cuatro ruedas.
69	30A	Motor del limpiador de la ventana delantera.
71	15A	Motor del limpiador de la ventana trasera.
72	20A	No se usa (refacción).
73	30A	Módulo de la puerta del conductor.
78	50A	Parabrisa calentado del lado izquierdo.

Fusibles

Número de fusible o relevador	Amperaje del fusible	Componente protegido
79	50A	Parabrisa calentado del lado derecho.
80	20A	Arrastre de remolque.
82	20A	No se usa (refacción).
88	20A	Motor del soplador trasero.
91	20A	Módulo de iluminación de arrastre de remolque.
95	15A	Control de bujía integrada (vehículo eléctrico híbrido).
96	15A	No se usa (refacción).
97	10A	AC eléctrico (vehículo eléctrico híbrido). Calentador del coeficiente positivo de temperatura de alto voltaje (vehículo eléctrico híbrido).
98	10A	Válvula proporcional del refrigerante de la batería de tracción (vehículo eléctrico híbrido).
103	50A	No se usa (refacción).
104	50A	No se usa (refacción).
105	40A	No se usa (refacción).
106	40A	No se usa (refacción).
107	40A	No se usa (refacción).
108	20A	No se usa (refacción).
109	30A	Módulo de la puerta del pasajero.
111	30A	Alimentador del monitor de calidad de voltaje del módulo de control de la carrocería.
112	20A	No se usa (refacción).
114	50A	No se usa (refacción).
115	20A	Amplificador.
116	5A	No se usa (refacción).

Fusibles

Número de fusible o relevador	Amperaje del fusible	Componente protegido
118	30A	Asientos calentados de la segunda fila.
120	15A	Inyectores de combustible del puerto.
124	5A	Sensor de lluvia.
125	5A	Cargador inteligente USB 1.
127	20A	Amplificador.
128	15A	No se usa (refacción).
131	40A	Módulo del asiento plegable eléctrico.
133	15A	Detención del limpiador calentado.
134	10A	Sistema de entretenimiento familiar.
136	20A	No se usa (refacción).
139	5A	Cargador inteligente USB 2.
142	5A	Leva de tráfico.
146	15A	Módulo de control electrónico de la batería.
148	30A	Módulo del faro del lado izquierdo.
149	30A	Módulo del faro del lado derecho.
150	40A	No se usa (refacción).
155	25A	Módulo de control de la transmisión (vehículo eléctrico híbrido).
159	15A	Convertidor CC/CC (vehículo eléctrico híbrido).
160	10A	No se usa (refacción).
168	20A	Desconexión del servicio de bajo voltaje.
169	10A	Bomba de refrigerante (vehículo eléctrico híbrido).
170	10A	Bomba del refrigerante de la batería de tracción (vehículo eléctrico híbrido).

Fusibles

Número de fusible o relevador	Amperaje del fusible	Componente protegido
		Alarma de peatones (vehículo eléctrico híbrido).
177	10A	No se usa (refacción).

Nota: El amperaje del fusible de repuesto puede variar.

Panel de fusibles del compartimiento de pasajeros

El panel de fusibles se ubica debajo del panel de instrumentos a la izquierda de la columna de la dirección.

Nota: Puede ser más fácil acceder al panel de fusibles si quita la pieza de la vestidura.

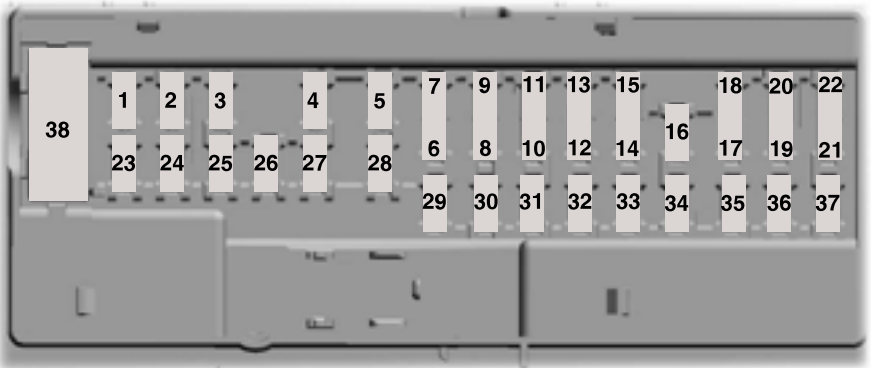

E145984

Número de fusible o relevador	Amperaje del fusible	Componente protegido
1	—	No se usa.
2	10A	Toldo corredizo. ERA-GLONAS. eCall. Módulo de la unidad de control telemático. Inversor.

Fusibles

Número de fusible o relevador	Amperaje del fusible	Componente protegido
		Paquete del interruptor de la puerta del conductor.
3	7,5A	Interruptor del asiento con memoria. Módulo inalámbrico de carga de accesorios Interruptores del asiento.
4	20A	No se usa (refacción).
5	—	No se usa.
6	10A	No se usa.
7	10A	Alimentación del conector del enlace de datos inteligente.
8	5A	Módem de la unidad de control de telemática. Módulo de accionamiento manos libres de la compuerta levadiza. Módulo de la compuerta levadiza eléctrica.
9	5A	Interruptor del teclado. Sistema de control de clima trasero.
10	—	No se usa.
11	—	No se usa.
12	7,5A	Cabezal del sistema de control de clima. Módulo de la palanca de cambios.
13	7,5A	Módulo de control de la columna de la dirección. Conector de enlace de datos inteligente. Tablero de instrumentos.
14	15A	No se usa (refacción).
15	15A	SYNC. Panel de control integrado.
16	—	No se usa.
17	7,5A	Módulo de control de los faros
18	7,5A	No se usa (refacción).
19	5A	Interruptor de faros.

Fusibles

Número de fusible o relevador	Amperaje del fusible	Componente protegido
		Interruptor de encendido del botón de presión.
20	5A	Interruptor de encendido. Módulo de la unidad de control telemático. Seguro del solenoide inhibidor de la llave.
21	5A	No se usa.
22	5A	No se usa (refacción).
23	30A	No se usa (refacción).
24	30A	Toldo corredizo.
25	20A	No se usa (refacción).
26	30A	No se usa (refacción).
27	30A	No se usa (refacción).
28	30A	No se usa (refacción).
29	15A	No se usa (refacción).
30	5A	Conector del freno del remolque.
31	10A	Interruptor de adaptación al terreno. Interruptor de modo de manejo seleccionable. Módulo del transceptor.
32	20A	Módulo de control de audio.
33	—	No se usa.
34	30A	Relevador de marcha/arranque.
35	5A	No se usa (refacción).
36	15A	Módulo de asistencia de estacionamiento. Módulo de procesamiento de imagen A
37	20A	No se usa (refacción).
38	30A	Ventana eléctrica trasera del lado izquierdo. Ventana eléctrica trasera del lado derecho.

Nota: El amperaje del fusible de repuesto puede variar.

Fusibles

CAMBIO DE FUSIBLES

Fusibles



ALERTA: Siempre reemplace un fusible por otro que tenga el amperaje especificado. El uso de un fusible con un amperaje mayor puede causar graves daños al cableado y podría provocar un incendio.



E217331

Si los componentes eléctricos del vehículo no funcionan, es posible que se haya fundido un fusible. Los fusibles fundidos se reconocen por tener un alambre roto en su interior. Revise los fusibles correspondientes antes de reemplazar algún componente eléctrico.

Tipos de fusible

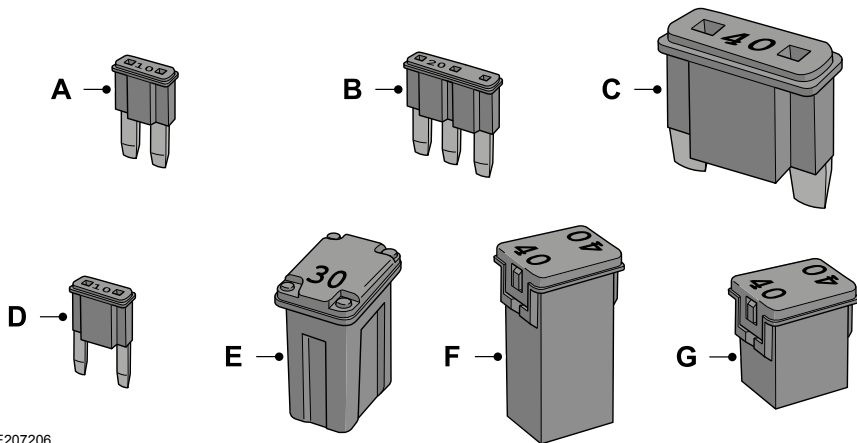

E207206

Etiqueta	Tipo de fusible
A	Micro 2
B	Micro 3
C	Maxi

Fusibles

Etiqueta	Tipo de fusible
D	Mini
E	Caja M
F	Caja J
G	Caja J, bajo perfil

Mantenimiento

INFORMACIÓN GENERAL

Lleve su vehículo a servicio en forma regular para ayudar a mantener su valía de carretera y su valor de reventa. Existe una gran red de distribuidores Ford autorizados disponibles para ayudarle con su experiencia en servicios profesionales. Creemos que sus técnicos capacitados especialmente son los mejores calificados para dar servicio a su vehículo en forma adecuada y experta. Ellos cuentan con el respaldo de un amplio rango de herramientas altamente especializadas, desarrolladas específicamente para dar servicio a su vehículo.

Para ayudarlo con el mantenimiento de su vehículo, le entregamos la información de mantenimiento programado, la cual facilita el seguimiento del servicio de rutina. Consulte su información de mantenimiento programado.

Si su vehículo requiere servicio profesional, un distribuidor autorizado puede proporcionar las refacciones y el servicio necesarios. Revise la información de garantía para saber qué refacciones y servicios se cubren.

Use solo los combustibles, lubricantes, líquidos y refacciones recomendados que cumplan con las especificaciones. Las refacciones Motorcraft® están diseñadas y fabricadas para proporcionar el mejor rendimiento en su vehículo.

Precauciones

- No trabaje con el motor caliente.
- Asegúrese que no quede nada atrapado en las partes en movimiento.

- No trabaje en un vehículo con el motor en funcionamiento dentro de un espacio cerrado, a menos que esté seguro que tiene suficiente ventilación.
- Mantenga todas las llamas al descubierto y cualquier otro material incandescente (por ejemplo, cigarrillos) lejos de la batería del vehículo y de todas las piezas relacionadas con el sistema de combustible.

Trabajo con el motor apagado

1. Coloque el freno de estacionamiento y cambie a P (Estacionamiento).
2. Apague el motor y quite la llave (si está equipada).
3. Bloquee las ruedas.

Trabajo con el motor encendido

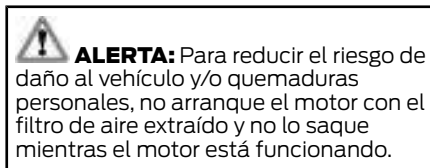

1. Coloque el freno de estacionamiento y cambie a P (Estacionamiento).
2. Bloquee las ruedas.

Mantenimiento

APERTURA Y CIERRE DEL COFRE

Apertura del cofre

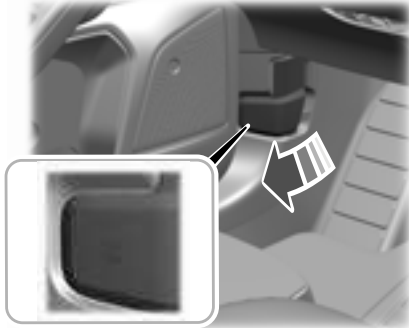

E263274

1. Abra la puerta delantera del lado izquierdo.
2. Jale al máximo la palanca de liberación del cofre y deje que se retraiga por completo.

Nota: Esta acción libera la cerradura del cofre.

3. Jale al máximo la palanca de liberación del cofre por segunda vez.

Nota: Esta acción libera completamente el cofre.

4. Abra el cofre.

Nota: Bajo el cofre no hay una cerradura secundaria.

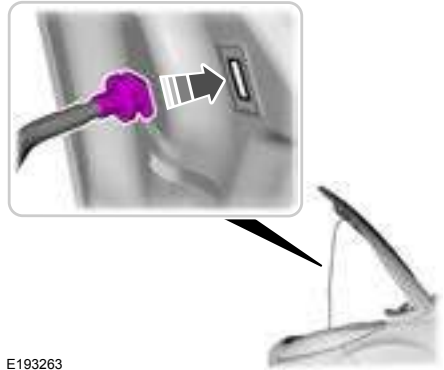

E193263

5. Apoye el cofre con el puntal.

Nota: Sostenga la sección amarilla del strut del cofre.

Cerrado del cofre

1. Quite el puntal de la chapa y asegúrelo correctamente en el clip.
2. Baje el cofre y déjelo caer con su propio peso a una altura de al menos 25–35 cm.

Nota: Asegúrese de que la tapa del cofre esté perfectamente cerrada.

Mantenimiento

REVISIÓN DEL COMPARTIMIENTO DEL MOTOR - 2.3L ECOBOOST™

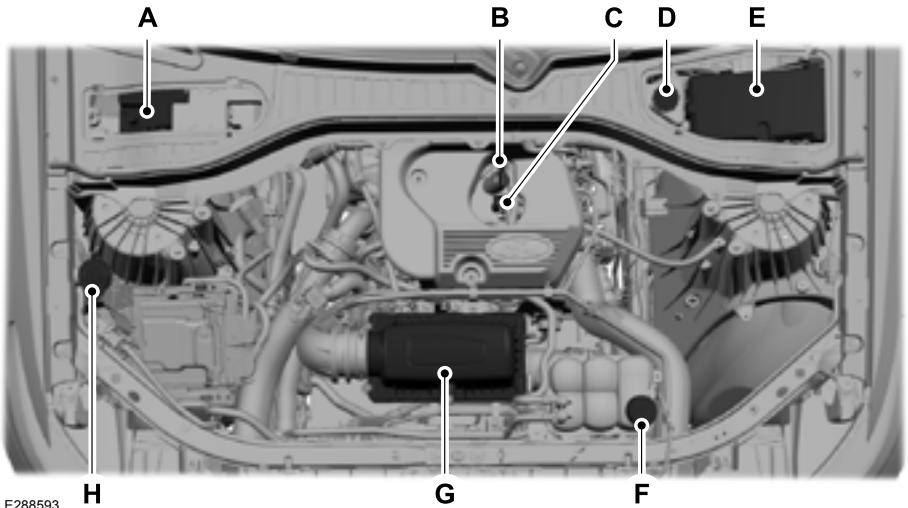

- A Batería. Ver **Cambio de la batería de 12V** (página 323).
- B Tapón de llenado de aceite del motor. Ver **Comprobación del aceite de motor** (página 314).
- C Varilla indicadora del nivel de aceite del motor. Ver **Varilla indicadora de nivel de aceite del motor** (página 314).
- D Depósito del líquido de frenos. Ver **Verificación del fluido de frenos** (página 321).
- E Caja de fusibles del compartimiento del motor. Ver **Cambio de fusibles** (página 308).
- F Depósito de refrigerante del motor. Ver **Comprobación del refrigerante de motor** (página 316).
- G Ensamblaje del filtro de aire. Ver **Cambio del filtro de aire del motor** (página 329).
- H Depósito de líquido lavaparabrisa. Ver **Comprobación del fluido del lavador** (página 322).

Mantenimiento

REVISIÓN DEL COMPARTIMIENTO DEL MOTOR - 3.0L

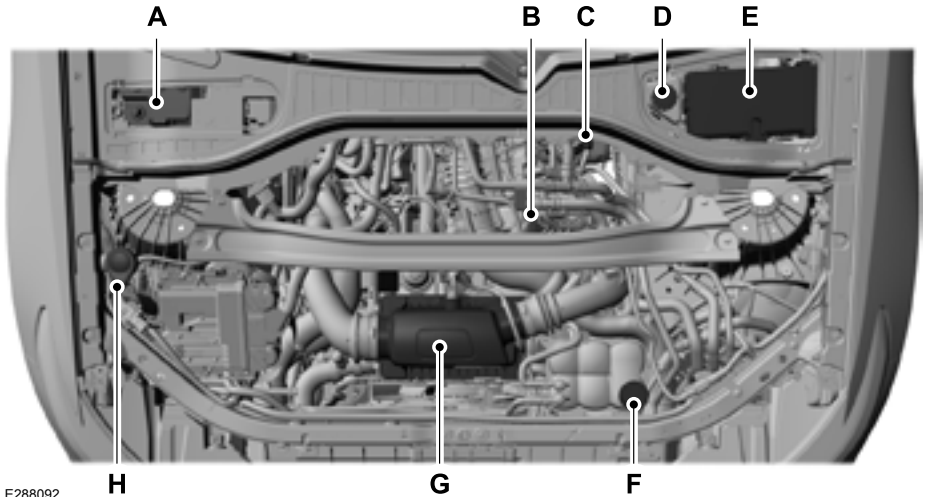

E288092

- A Batería. Ver **Cambio de la batería de 12V** (página 323).
- B Tapón de llenado de aceite del motor. Ver **Comprobación del aceite de motor** (página 314).
- C Varilla indicadora del nivel de aceite del motor. Ver **Varilla indicadora de nivel de aceite del motor** (página 314).
- D Depósito del líquido de frenos. Ver **Verificación del fluido de frenos** (página 321).
- E Caja de fusibles del compartimiento del motor. Ver **Fusibles** (página 299).
- F Depósito de refrigerante del motor. Ver **Comprobación del refrigerante de motor** (página 316).
- G Ensamblaje del filtro de aire. Ver **Cambio del filtro de aire del motor** (página 330).
- H Depósito del líquido lavaparabrisa. Ver **Comprobación del fluido del lavador** (página 322).

VARILLA INDICADORA DE NIVEL DE ACEITE DEL MOTOR - 2.3L ECOBOOST™



E161560

- A Mínimo.
- B Máximo.

VARILLA INDICADORA DE NIVEL DE ACEITE DEL MOTOR - 3.0L

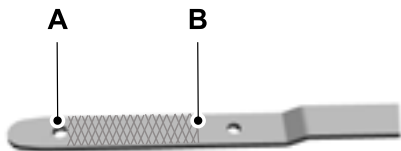

E169062

- A MÍN
- B MÁX

COMPROBACIÓN DEL ACEITE DEL MOTOR

Para revisar el nivel de aceite del motor en forma precisa y constante, se recomienda lo siguiente:

1. Asegúrese que esté puesto el freno de estacionamiento. Asegúrese de que la transmisión esté en estacionamiento (P) o en neutral (N).
2. Haga funcionar el motor hasta que alcance la temperatura de operación normal.
3. Asegúrese de que el vehículo esté en una superficie nivelada.
4. Apague el motor y espere 15 minutos a que el aceite drene hasta el cárter de aceite. Revisión del nivel de aceite del motor demasiado pronto después de apagar el motor puede causar una lectura inadecuada.
5. Abra el cofre. Ver **Apertura y cierre del cofre** (página 311).
6. Quite la varilla indicadora de nivel y límpiela con un trapo limpio sin pelusa. Ver **Revisión del compartimiento del motor** (página 312).
7. Vuelva a instalar la varilla indicadora de nivel y quitela nuevamente para comprobar el nivel de aceite. Ver **Revisión del compartimiento del motor** (página 312).
8. Asegúrese de que el nivel de aceite está entre las marcas de nivel máximo y mínimo. Si el nivel del aceite está en la marca de nivel mínimo, agregue aceite inmediatamente. Ver **Capacidades y especificaciones** (página 377).
9. Si el aceite está a un nivel correcto, vuelva a colocar la varilla indicadora de nivel y asegúrese de que quede bien ajustada.

Mantenimiento

Nota: No quite la varilla indicadora cuando el motor esté en marcha.

Nota: Si el nivel de aceite está entre las marcas de nivel máximo y mínimo, el nivel es aceptable. No agregue aceite.

Nota: El consumo de aceite de los motores nuevos alcanza su nivel normal después de aproximadamente 5.000 km.

Cómo agregar aceite del motor



ALERTA: No quite el tapón de llenado cuando el motor esté funcionando.

No use aditivos de aceite de motor complementarios porque son innecesarios y podrían generar daño del motor que puede no estar cubierto por la garantía del vehículo.



E142732

Utilice exclusivamente aceites para motores de gasolina certificados por American Petroleum Institute (API). Un aceite con este símbolo de marca registrada cumple con las normas actuales de protección del sistema de emisión de gases y motor y los requerimientos de ahorro de combustible del International Lubricants Specification Advisory Committee (ILSAC).

Para alcanzar el máximo nivel del aceite del motor, haga lo siguiente:

1. Antes de quitar el tapón, limpie el área alrededor del tapón de llenado de aceite.
2. Retire el tapón de llenado de aceite del motor. Ver **Revisión del compartimiento del motor** (página 312). Gírelo hacia la izquierda y quítelo.
3. Agregue aceite del motor que cumpla con nuestras especificaciones. Ver **Capacidades y especificaciones** (página 377). Puede que tenga que usar un embudo para verter el aceite del motor en la abertura.
4. Vuelva a revisar el nivel del aceite.
5. Si el aceite está a un nivel correcto, vuelva a colocar la varilla indicadora de nivel y asegúrese de que quede bien ajustada.
6. Vuelva a colocar el tapón de llenado de aceite del motor. Gire a la derecha hasta que sienta una fuerte resistencia.

Nota: No agregue aceite por encima de la marca de nivel máximo. Los niveles de aceite por encima de la marca de nivel máximo pueden causar daños al motor.

Nota: Asegúrese de que el tapón de llenado de aceite esté bien instalado en su lugar.

Nota: Limpie cualquier salpicadura con un paño absorbente de inmediato.

RESTABLECIMIENTO DEL INDICADOR DEL CAMBIO DE ACEITE

Use los controles de la pantalla de información del volante de dirección para restablecer el indicador de cambio de aceite.

Mantenimiento

Desde el menú principal, desplácese hasta:

Mensaje	Acción y descripción
Ajustes	Presione el botón de flecha derecha, luego, desde este menú, desplácese hasta el siguiente mensaje.
Vehículo	Presione el botón de flecha derecha, luego, desde este menú, desplácese hasta el siguiente mensaje.
Vida aceite	Presione el botón de flecha derecha, luego, desde este menú, desplácese hasta el siguiente mensaje.
Sost. OK p/ reiniciar	Mantenga presionado el botón OK hasta que se muestre el siguiente mensaje en el tablero de instrumentos. Reinicio exitoso Cuando se restablece el indicador de cambio de aceite, el tablero de instrumentos muestra 100 %. Vida restante {00}% Si el tablero de instrumentos muestra alguno de los siguientes mensajes, repita el proceso. No reiniciado Reinicio cancelado

COMPROBACIÓN DEL REFRIGERANTE DE MOTOR



ALERTA: No quite la tapa del depósito del refrigerante mientras el motor esté encendido o el sistema de enfriamiento esté caliente. Espere 10 minutos para que el sistema de enfriamiento se enfríe. Cubra el tapón del depósito del refrigerante con un paño grueso para evitar quemaduras y quite el tapón lentamente. Si no se siguen estas instrucciones, se podrían producir lesiones personales.



ALERTA: No ponga refrigerante en el depósito del lavaparabrisa. Si se rocía en el parabrisa, el refrigerante puede dificultar la visión a través de él.



ALERTA: Para disminuir el riesgo de sufrir lesiones personales, asegúrese de que el motor esté frío antes de quitar el tapón de alivio de presión del refrigerante. El sistema de enfriamiento está bajo presión. Vapor y líquido caliente pueden salir con fuerza cuando suelte ligeramente la tapa.



ALERTA: No rellene con refrigerante más allá de la marca **MAX**.

Quando el motor esté frío, revise la concentración y nivel del refrigerante en los intervalos indicados en el registro de mantenimiento programado.

Nota: Asegúrese de que el nivel de refrigerante esté entre las marcas **MIN** y **MAX** en el depósito del refrigerante de motor.

Nota: El refrigerante se expande cuando está caliente. Es posible que el nivel sobrepase la marca **MAX**.

Mantenimiento

Mantenga la concentración de refrigerante dentro del 48 % al 50 %, que equivale a un punto de congelamiento de entre -34°C y -37°C. La concentración de refrigerante debe medirse con un refractómetro. No recomendamos el uso de densímetros ni tiras de prueba de refrigerante para medir la concentración de refrigerante.

Adición de refrigerante



ALERTA: No añada refrigerante de motor cuando el motor esté encendido o si el sistema de enfriamiento está caliente. Si no se siguen estas instrucciones, se podrían producir lesiones personales.



ALERTA: No quite la tapa del depósito del refrigerante mientras el motor esté encendido o el sistema de enfriamiento esté caliente. Espere 10 minutos para que el sistema de enfriamiento se enfríe. Cubra el tapón del depósito del refrigerante con un paño grueso para evitar quemaduras y quite el tapón lentamente. Si no se siguen estas instrucciones, se podrían producir lesiones personales.



ALERTA: No ponga refrigerante en el depósito del lavaparabrisa. Si se rocía en el parabrisa, el refrigerante puede dificultar la visión a través de él.

Nota: No use selladores de fugas, selladores para sistemas de enfriamiento ni aditivos no especificados, ya que pueden dañar los sistemas de enfriamiento o calefacción del motor. Es posible que la garantía del vehículo no cubra el daño en los componentes.

Nota: Los líquidos de automóviles no son intercambiables.

Es muy importante usar refrigerante prediluido aprobado con la especificación correcta a fin de evitar obstruir los pequeños conductos del sistema de enfriamiento del motor. Ver **Capacidades y especificaciones** (página 371). No mezcle diferentes colores o tipos de refrigerante en su vehículo. La mezcla de refrigerantes de motor o el uso de un refrigerante incorrecto puede dañar el motor o los componentes del sistema de enfriamiento, y puede no estar cubierto por la garantía del vehículo.

Nota: Si no está disponible un refrigerante prediluido, use el refrigerante concentrado aprobado diluido con agua destilada en proporción 50/50. Ver **Capacidades y especificaciones** (página 371). El uso de agua no desionizada puede contribuir a la formación de depósitos, corrosión y obstrucción de los pequeños conductos del sistema de enfriamiento.

Nota: Es posible que los refrigerantes que se venden para todas las marcas y los modelos no cumplan con nuestras especificaciones y puedan dañar el sistema de enfriamiento. Es posible que la garantía del vehículo no cubra el daño en los componentes.

Si el nivel de refrigerante está en la marca mínima o por debajo de esta, agregue inmediatamente refrigerante prediluido.

Para alcanzar el máximo nivel de refrigerante, haga lo siguiente:

1. Desatornille lentamente la tapa. Cualquier tipo de presión escapa en la medida que desatornilla la tapa.
2. Agregue un refrigerante prediluido que cumpla con la especificación correcta. Ver **Capacidades y especificaciones** (página 371).
3. Agregue suficiente refrigerante prediluido para llegar al nivel correcto.

Mantenimiento

4. Vuelva a colocar la tapa del depósito de refrigerante. Gire el tapón a la derecha hasta que entre en contacto con el tope duro.
5. Compruebe el nivel de refrigerante en el depósito del refrigerante las próximas veces que conduzca su vehículo. De ser necesario, agregue suficiente refrigerante de motor prediluido para llevar el nivel de refrigerante al punto correcto.

Si agregó más de 1 L de refrigerante de motor por mes, haga revisar el vehículo lo antes posible. Hacer funcionar un motor con un nivel de refrigerante bajo puede ocasionar un sobrecalentamiento del motor, además de posibles daños a este.

En caso de emergencia, puede agregar una gran cantidad de agua sin refrigerante del motor para poder llegar a un taller de servicio para su vehículo. En este caso, el personal calificado:

1. Debe drenar el sistema de enfriamiento.
2. Limpie químicamente el sistema de refrigerante.
3. Rellenar con refrigerante de motor lo antes posible.

El agregar agua sola, sin líquido refrigerante de motor, puede provocar daños en el motor por corrosión, sobrecalentamiento y congelamiento.

No use los siguientes como un sustituto de refrigerante:

- Alcohol.
- Metanol.
- Agua salobre.
- Cualquier refrigerante mezclado con anticongelante que contenga alcohol o metanol.

El alcohol y otros líquidos pueden provocar daños en el motor por sobrecalentamiento o congelamiento.

No agregue inhibidores o aditivos adicionales al refrigerante. Estos pueden ser dañinos y pueden comprometer la protección anticorrosiva del refrigerante.

Refrigerante reciclado

No recomendamos el uso de refrigerante reciclado, ya que aún no se encuentra disponible un proceso de reciclaje aprobado.

Nota: *Deseche el refrigerante usado de la manera apropiada.*

Siga las normas y los reglamentos de su comunidad para reciclar y eliminar los líquidos de automóviles.

Climas extremos

Si conduce en climas extremadamente fríos:

- Puede ser necesario aumentar la concentración de refrigerante por encima del 50 %.
- Una concentración de refrigerante del 60 % ofrece una mejor protección en cuanto al punto de congelación. Las concentraciones de refrigerante por sobre el 60 % disminuyen las propiedades de protección contra calor excesivo del refrigerante y pueden causar daños en el motor.

Si conduce en climas extremadamente cálidos:

- Puede disminuir la concentración de refrigerante al 40 %.
- Las concentraciones de refrigerante por debajo del 40 % disminuirán las propiedades de protección anticorrosiva y de congelamiento del refrigerante y pueden causar daños en el motor.

Mantenimiento

Los vehículos que se manejan durante todo el año en climas que no son extremos deben usar refrigerante prediluido para la óptima protección del motor y el sistema de enfriamiento.

Cambio del refrigerante

El refrigerante se debe cambiar en los intervalos de millaje especificados en la Información de mantenimiento programado. Agregue un refrigerante prediluido que cumpla con la especificación correcta. Ver **Capacidades y especificaciones** (página 371).

Enfriamiento a prueba de fallas

El enfriamiento a prueba de fallas le permite manejar temporalmente el vehículo antes de que aumenten los daños en los componentes. El margen de seguridad a prueba de fallas depende de la temperatura ambiental, de la carga del vehículo y del terreno.

Cómo funciona el enfriamiento de seguridad a prueba de fallas



Si el motor comienza a sobrecalentarse, el indicador de temperatura del refrigerante se mueve hacia la zona roja:



Se enciende una luz de advertencia y puede aparecer un mensaje en la pantalla de información.

Si alcanza una condición de temperatura excesiva preestablecida, el motor cambiará automáticamente al funcionamiento alternativo de cilindros. Cada cilindro desactivado actúa como una bomba de aire y enfría el motor.

Cuando ocurre lo anterior, el vehículo sigue funcionando, sin embargo:

- La potencia del motor es limitada.
- Se apaga el sistema de aire acondicionado.

El funcionamiento continuo incrementa la temperatura del motor, lo que hará que el motor se apague por completo. En esta situación se presentará un aumento en el esfuerzo de la dirección y del frenado.

Cuando la temperatura del motor se enfríe, podrá volver a arrancar el motor. Haga revisar su vehículo lo más pronto posible para minimizar daños en el motor.

Cuándo se activa el modo a prueba de fallas



ALERTA: El modo a prueba de fallas solo se debe usar en emergencias. Haga funcionar el vehículo en modo a prueba de fallas solo el tiempo necesario para conducir el vehículo a un lugar seguro y buscar ayuda para reparación inmediatamente. Cuando el vehículo se encuentra en el modo a prueba de fallas, el motor tendrá potencia limitada, no podrá mantener el funcionamiento a alta velocidad y podría apagarse completamente sin advertencia previa. También quedará deshabilitada la dirección hidráulica y la asistencia de frenos de potencia, lo que podría incrementar la posibilidad de choques y de heridas graves.



ALERTA: No quite la tapa del depósito del refrigerante mientras el motor esté encendido o el sistema de enfriamiento esté caliente. Espere 10 minutos para que el sistema de enfriamiento se enfríe. Cubra el tapón del depósito del refrigerante con un paño grueso para evitar quemaduras y quite el tapón lentamente. Si no se siguen estas instrucciones, se podrían producir lesiones personales.

El vehículo tiene potencia del motor limitada en el modo a prueba de fallas; por lo tanto, maneje con cuidado. El vehículo no mantiene el funcionamiento en alta velocidad y el motor puede funcionar deficientemente.

Recuerde que el motor podría detenerse en forma automática a fin de evitar daños en el motor. En este caso:

1. Sálgase del camino lo antes posible y apague el motor.
2. Si usted es socio de un programa de asistencia en carretera, le recomendamos que se comunique con su proveedor de asistencia en carretera.
3. Si esto no es posible, espere durante un periodo corto de tiempo para que el motor se enfríe.
4. Revise el nivel de refrigerante. Si el nivel de refrigerante está en la marca mínima o por debajo de esta, agregue inmediatamente refrigerante prediluido.
5. Cuando la temperatura del motor se enfríe, podrá volver a arrancar el motor. Haga revisar su vehículo lo más pronto posible para minimizar daños en el motor.

Nota: Conducir el vehículo sin realizar reparaciones incrementa las posibilidades de que se dañe el motor.

Administración de la temperatura del refrigerante de motor (si está equipado)



ALERTA: Para reducir el riesgo de colisiones y lesiones, tenga presente que la velocidad del vehículo podría disminuir y que el vehículo podría no ser capaz de acelerar con máxima potencia hasta que disminuya la temperatura del refrigerante.

Si arrastra un remolque con su vehículo, el motor del vehículo puede temporalmente alcanzar una temperatura superior durante condiciones de funcionamiento de alta intensidad, como ascender en una pendiente prolongada o pronunciada con temperaturas ambiente elevadas.

En esas situaciones, observará que el indicador de temperatura del refrigerante se mueve hacia la zona roja y aparecerá un mensaje en la pantalla de información.

Podría notar una disminución en la velocidad del vehículo causada por la reducción de la potencia del motor a fin de administrar la temperatura del refrigerante para motor. El vehículo puede entrar en este modo si tienen lugar determinadas condiciones de alta temperatura y carga alta. La cantidad de reducción de la velocidad depende de la carga del vehículo, la pendiente y la temperatura ambiente. Si ocurre lo anterior, no necesita detener el vehículo. Puede seguir manejando.

Mantenimiento

El aire acondicionado podría encenderse y apagarse automáticamente durante condiciones extremas de funcionamiento a fin evitar el sobrecalentamiento del motor. Cuando la temperatura del refrigerante disminuye a una temperatura normal de operación, el aire acondicionado se activará.

Si el indicador de temperatura del refrigerante se mueve completamente hasta la zona roja o si aparecen los mensajes de advertencia de temperatura del refrigerante o servicio del motor a la brevedad en la pantalla de información, realice lo siguiente:

1. Detenga el vehículo tan pronto como sea seguro hacerlo. Aplique completamente el freno de estacionamiento, cambie a estacionamiento (P) o neutra (N).
2. Deje el motor funcionando hasta que la aguja del indicador de temperatura del refrigerante vuelva a la posición normal. Si la temperatura no baja después de varios minutos, realice los demás pasos.
3. Apague el motor y espere que se enfríe. Revise el nivel de refrigerante.
4. Si el nivel de refrigerante está en la marca mínima o por debajo de esta, agregue inmediatamente refrigerante prediluido.
5. Si el nivel de refrigerante es normal, vuelva a arrancar el motor y continúe.

VERIFICACIÓN DEL FLUIDO DE LA TRANSMISIÓN AUTOMÁTICA

Si es necesario, haga que un distribuidor autorizado revise y cambie el líquido de transmisión en el intervalo de servicio correspondiente.

La transmisión automática no tiene una varilla indicadora del nivel de aceite de la transmisión.

Consulte su información de mantenimiento programado para conocer los intervalos programados para revisiones y cambios de aceite. La transmisión de su vehículo no consume líquido. Sin embargo, si la transmisión se resbala, cambia lentamente o si observa alguna señal de fuga de aceite, póngase en contacto con un distribuidor autorizado.

No utilice aditivos, tratamientos ni agentes limpiadores suplementarios para líquidos de transmisión. El uso de dichos productos puede afectar el funcionamiento de la transmisión y provocar daños a sus componentes internos.

VERIFICACIÓN DEL FLUIDO DE FRENOS



ALERTA: No utilice un líquido que no sea el líquido de frenos recomendado pues reducirá la eficiencia de los frenos. El uso de un líquido que no sea el recomendado podría provocar la pérdida de control del vehículo, lesiones personales graves o la muerte.



ALERTA: Use solo líquido de frenos de un contenedor sellado. La contaminación con polvo, agua, productos del petróleo u otros materiales puede provocar daños o fallas en el sistema de frenos. Si no cumple con esta advertencia, podría provocar la pérdida de control del vehículo, lesiones personales graves o la muerte.

Mantenimiento



ALERTA: No permita que le caiga fluido en la piel u ojos. Si esto sucede, enjuague de inmediato las áreas afectadas con abundante agua y consulte a su médico.



ALERTA: El sistema de frenos podría verse afectado si el nivel del líquido de frenos está bajo de la marca **MIN** o sobre la marca **MAX** en el depósito del líquido de frenos.



E170684

1. Estacione el vehículo en una superficie nivelada.
2. Observe el depósito del líquido de frenos para ver dónde el nivel del líquido de frenos corresponde a las marcas **MIN** y **MAX** en el depósito.

Nota: Si el nivel del líquido de frenos está entre las marcas **MIN** y **MAX** en el depósito, el nivel es aceptable.

Nota: Si el nivel del líquido de frenos está bajo la marca **MIN** o sobre la marca **MAX**, haga revisar el vehículo lo más pronto posible.

Nota: A fin de evitar la contaminación del líquido, la tapa del depósito debe permanecer en su lugar y completamente apretada, a menos que esté agregando líquido.

Use solo líquido que cumpla con nuestras especificaciones. Ver **Capacidades y especificaciones** (página 371).

Intervalo de servicio del líquido de frenos

Con el tiempo, el líquido de frenos absorbe agua, lo cual degrada la efectividad de este. Cambie el líquido de frenos según los intervalos especificados a fin de evitar degradar el rendimiento de los frenos.

Para obtener información detallada sobre los intervalos, consulte Mantenimiento programado en el Manual del propietario o la guía de mantenimiento local.

COMPROBACIÓN DEL FLUIDO DE LA DIRECCIÓN HIDRÁULICA

Su vehículo está equipado con un sistema de dirección hidráulica eléctrica (EPS). No existe un depósito de líquido que revisar ni rellenar.

COMPROBACIÓN DEL FLUIDO DEL LAVADOR



ALERTA: Si hace funcionar el vehículo a temperaturas inferiores a 5°C, use líquido lavaparabrisa con protección anticongelante. No usar líquido lavaparabrisa con protección anticongelante en climas fríos puede producir una visión difusa a través del parabrisa y aumentar el riesgo de lesiones o de accidentes.

Mantenimiento

Nota: Los sistemas de lavadores delantero y trasero se abastecen desde el mismo depósito.

Agregue líquido en el depósito si el nivel está bajo. Utilice solo un líquido lavaparabrisas que cumpla con nuestras especificaciones. Ver **Capacidades y especificaciones** (página 371).

Es probable que las normas estatales o locales de compuestos orgánicos volátiles restrinjan el uso de metanol, un aditivo anticongelante común para lavaparabrisas. Los líquidos lavaparabrisas que contienen agentes anticongelantes sin metanol sólo se deben usar si brindan una protección ante clima frío sin dañar el acabado de la pintura del vehículo, las hojas de los limpiadores ni el sistema del lavador.

CAMBIO DE LA BATERÍA DE 12V



ALERTA: Normalmente, las baterías producen gases explosivos, los cuales pueden producir lesiones personales. Por esto, no permita que llamas, chispas o sustancias encendidas se acerquen a la batería. Al trabajar cerca de la batería, protéjase siempre la cara y los ojos. Suministre siempre una correcta ventilación.



ALERTA: Al levantar una batería con caja de plástico, la presión excesiva en las paredes de los extremos puede hacer que el ácido fluya a través de los tapones de ventilación y provoque lesiones personales o daños al vehículo o a la batería. Levante la batería con un portabaterías o con las manos apoyadas en esquinas opuestas.



ALERTA: Mantenga las baterías fuera del alcance de los niños. Las baterías contienen ácido sulfúrico. Evite el contacto con la piel, los ojos y la ropa. Protéjase los ojos al trabajar cerca de la batería para resguardarse contra posibles salpicaduras de solución ácida. En caso de que el ácido le caiga en la piel o en los ojos, lávese inmediatamente con agua durante 15 minutos como mínimo y solicite ayuda médica lo antes posible. Si ingiere ácido, llame de inmediato a un médico.



ALERTA: Los bornes, los terminales y los accesorios relacionados con la batería contienen plomo y compuestos de plomo, sustancias químicas conocidas en el Estado de California como causantes de cáncer y daño reproductivo. **Lávese las manos después de manipular dichos componentes.**



ALERTA: Es posible que este vehículo tenga más de una batería. Si desenchufa los cables de solo una de las baterías no se desconectará el sistema eléctrico de su vehículo. Asegúrese de desenchufar los cables de todas las baterías para desconectar la alimentación de electricidad. Si no lo hace, esto puede causar graves lesiones personales o daño a la propiedad.



ALERTA: En el caso de vehículos con arranque-paro automático, el requisito de batería es diferente. Debe reemplazar la batería por una de exactamente la misma especificación.

La batería se ubica en el compartimento del motor. Ver **Revisión del compartimiento del motor** (página 312).

Mantenimiento

El vehículo cuenta con una batería libre de mantenimiento. No se requiere agua adicional durante el servicio.

Si la batería de su vehículo tiene una cubierta y una manguera de ventilación, asegúrese de instalarla correctamente después de limpiar o reemplazar la batería.

Para lograr un funcionamiento prolongado y sin inconvenientes, mantenga limpia y seca la parte superior de la batería y los cables firmemente conectados a los terminales de esta. Si observa indicios de corrosión en la batería o en los terminales, quite los cables de los terminales y límpielos con un cepillo de alambre. Puede neutralizar el ácido con una solución de bicarbonato de sodio y agua.

Recomendamos que desconecte el terminal negativo del cable de la batería si su intención es guardar su vehículo por un período de tiempo prolongado.

Nota: *Si solo desconecta el terminal negativo del cable de la batería, asegúrese de que quede aislado o alejado del terminal de la batería a fin de evitar una conexión o arcos no intencionados.*

Si reemplaza la batería, asegúrese de que coincida con los requisitos eléctricos del vehículo.

Si desconecta o reemplaza la batería y el vehículo cuenta con transmisión automática, esta debe volver a calibrar su estrategia adaptiva. Debido a esto, la transmisión puede cambiar firmemente la primera vez que se maneje. Esta operación es normal mientras la transmisión actualiza completamente su funcionamiento a un estado de cambio óptimo.

Sistema de control de la batería (si está equipado)

El sistema de control de la batería monitorea el estado de la batería y toma medidas para extender su vida útil. Si se detecta un drenaje excesivo de la carga de la batería, el sistema desactivará temporalmente algunos sistemas eléctricos a fin de proteger la batería.

Entre estos sistemas se encuentran:

- Medallón calentado.
- Asientos calentados.
- Sistema de control de clima.
- Volante de dirección calentado.
- Unidad de audio.
- Sistema de navegación.

Podría aparecer un mensaje en la pantalla de información para alertarlo acerca de que se activaron las medidas de protección de la batería. Dicho mensaje son solo para notificar que se está llevando a cabo una acción, y no buscan indicar un problema eléctrico ni que se requiera de un cambio de batería.

Después de reemplazar la batería, o en algunos casos después de cargar la batería con un cargador externo, el sistema de administración de la batería requiere ocho horas de tiempo de reposo del vehículo para reaprender el nuevo estado de la carga de la batería. Durante este lapso, su vehículo debe permanecer totalmente cerrado, con el arranque apagado.

Nota: *Antes de reaprender el estado de carga, el sistema de administración de la batería podría deshabilitar temporalmente algunos sistemas eléctricos.*

Mantenimiento

Instalación de accesorios eléctricos

Para asegurarse de que el sistema de administración funciona de manera correcta, no enchufe la conexión a tierra de ningún dispositivo eléctrico directamente al borne negativo de la batería. Esto puede causar mediciones inadecuadas del estado de la batería y un posible funcionamiento incorrecto del sistema.

Nota: *Agregar accesorios o componentes al vehículo puede perjudicar el rendimiento y la durabilidad de la batería. Además, también podría afectar negativamente el desempeño de otros sistemas eléctricos del vehículo.*

Desmontaje y reinstalación de la batería

Para desconectar la batería, realice lo siguiente:

1. Accione el freno de estacionamiento y desconecte el encendido.
2. Apague todos los elementos eléctricos, por ejemplo las luces y la radio.
3. Espere un mínimo de dos minutos antes de desconectar la batería.

Nota: *El sistema de control del motor tiene una función de mantenimiento de alimentación y permanece encendido durante un lapso de tiempo después de desactivar el encendido. El objetivo de esto es permitir el almacenamiento de las tablas de diagnóstico y de adaptación. Al desconectar la batería sin esperar se pueden provocar daños que la garantía del vehículo no cubre.*

4. Desconecte el terminal negativo del cable de la batería.
5. Desconecte el terminal positivo del cable de la batería.
6. Quite la abrazadera de fijación de la batería.

7. Extraiga la batería.
8. Para el montaje, siga el procedimiento de desmontaje en orden inverso

Nota: *Antes de volver a conectar la batería, asegúrese de que el encendido permanezca apagado.*

Nota: *Asegúrese de que los terminales del cable de la batería estén firmemente conectados.*

Si desconecta o reemplaza la batería del vehículo, debe restablecer las siguientes funciones:

- Rebote de la ventana. Ver **Ventanas eléctricas** (página 97).
- Ajuste del reloj.
- Estaciones de radio preestablecidas.

Desecho de la batería



Asegúrese de desechar las baterías viejas de manera respetuosa con el medio ambiente. Consulte con su autoridad local acerca del reciclaje de las baterías viejas.

COMPROBACIÓN DE LAS HOJAS DEL LIMPIADOR



E142463

Pase la punta de los dedos sobre el borde de la hoja para comprobar la aspereza.

Frote las hojas del limpiador con líquido lavaparabrisas o agua aplicada con una esponja o paño suave.

Mantenimiento

CAMBIO DE LAS HOJAS DE LOS LIMPIADORES DELANTEROS

Si el desempeño de los limpiadores es deficiente, podría mejorar si se limpian las hojas de los limpiadores y el parabrisas.

A fin de obtener un desempeño óptimo, cambie las hojas de los limpiadores al menos una vez al año.

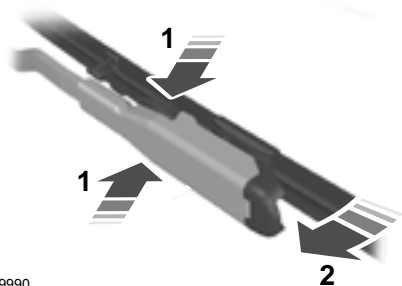

E129990

1. Levante el brazo del limpiador y luego presione los botones de bloqueo de la hoja del limpiador.

Nota: No sostenga la hoja del limpiador cuando levante el brazo del limpiador.

Nota: Asegúrese de que el brazo del limpiador no golpee de vuelta contra el vidrio cuando la hoja del limpiador no esté fija.

2. Gire levemente la hoja del limpiador.
3. Desmonte la hoja del limpiador.
4. Para el montaje, siga el procedimiento de desmontaje en orden inverso

Nota: Asegúrese de que la hoja del limpiador quede fija en su lugar.

CAMBIO DE LAS HOJAS DE LOS LIMPIADORES TRASEROS

Si el desempeño de los limpiadores es deficiente, podría mejorar si se limpian las hojas de los limpiadores y el parabrisas.

A fin de obtener un desempeño óptimo, cambie las hojas de los limpiadores al menos una vez al año.

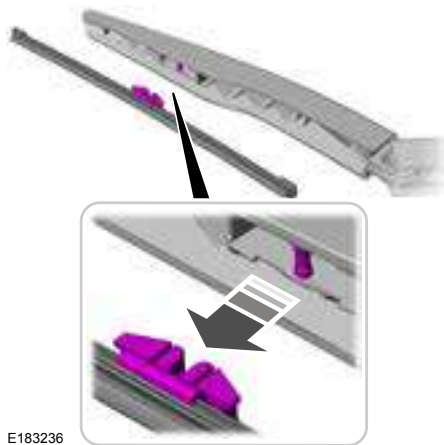

E183236

1. Levante el brazo del limpiador.

Nota: No sostenga la hoja del limpiador cuando levante el brazo del limpiador.

2. Desmonte la hoja del limpiador.

Nota: Asegúrese de que el brazo del limpiador no golpee de vuelta contra el vidrio cuando la hoja del limpiador no esté fija.

3. Para el montaje, siga el procedimiento de desmontaje en orden inverso

Nota: Asegúrese de que la hoja del limpiador quede fija en su lugar.

AJUSTE DE LOS FAROS PRINCIPALES

Ajuste de la alineación vertical

Si su vehículo se ha visto envuelto en un choque, solicite a un distribuidor autorizado que revise el nivel de los haces de los faros principales.

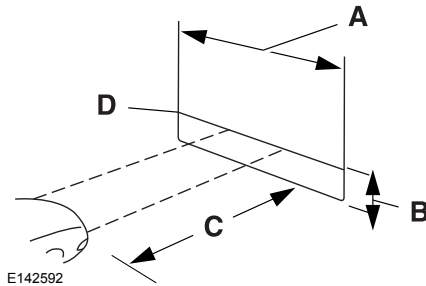

- A 8 pies (2,4 m)
- B Conecte a tierra al centro del foco del faro de luz alta
- C 25 pies (7,6 m)
- D Línea de referencia horizontal

Procedimiento de ajuste de la alineación vertical

1. Estacione el vehículo a nivel de tierra, a unos 7,6 m aproximadamente de distancia de una pared o una pantalla.
2. Mida la distancia desde la tierra hasta el centro del foco del faro y marque una línea de referencia horizontal de 2,4 m de largo en la pared o la pantalla.

Nota: Puede haber una marca identificadora en la mica, que le ayude a ubicar la línea central del foco del faro.

Nota: para ver un patrón de luz más claro para el ajuste, es posible que quiera bloquear la luz de un faro mientras ajusta el otro.

3. Encienda los faros de luz baja y abra el cofre.



E142465

4. En la pared o pantalla observará una zona plana de luz de alta intensidad ubicada en la parte superior del haz de luz. Si el borde superior de la zona plana de luz de alta intensidad no está en la línea de referencia horizontal, ajuste el objetivo del haz del faro.

Mantenimiento

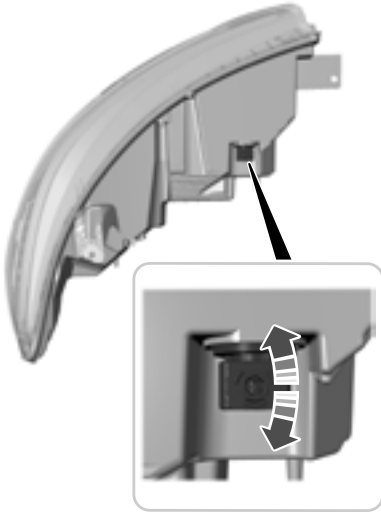

E292172

5. Use una herramienta adecuada, por ejemplo, un destornillador o una llave para soquete, para girar el ajustador hacia la derecha o hacia la izquierda, para ajustar la alineación vertical del faro. El borde horizontal de la luz más brillante debe tocar la línea de referencia horizontal.
6. Cierre el cofre y apague los faros.

Use focos de la especificación correcta. Ver **Tabla de especificaciones de los focos** (página 389). Instálelos en orden inverso a menos que se indique algo diferente.

Indicador direccional trasero y luz de reversa

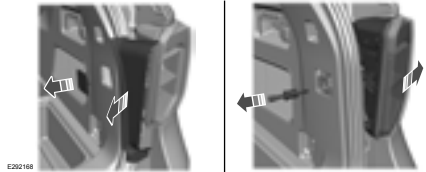

1. Apague todas las luces y desactive el encendido.
2. Utilice una herramienta adecuada, por ejemplo un destornillador, para desmontar la cubierta de acceso.
3. Desmonte la cubierta lateral.
4. Quite el tornillo que fija el ensamble de la luz.
5. Tire cuidadosamente el ensamble de luz para separarlo del vehículo.
6. Gire el portafoco hacia la izquierda y retírelo.
7. Quite el foco jalándolo en línea recta para desmontarlo.

CAMBIO DE FOCOS



ALERTA: Apague las luces y el vehículo. No hacerlo podría resultar en lesiones personales graves.



ALERTA: Los focos pueden estar calientes. Deje que el foco se enfríe antes de quitarlo. Si no lo hace, se podrían producir lesiones personales.

Mantenimiento

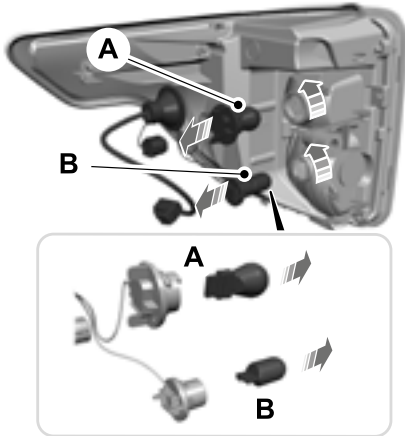

E292171

- A Luces direccionales traseras.
- B Luz de reversa

Luces LED

Las luces LED no son elementos que se puedan reparar. Consulte a un distribuidor autorizado en caso de fallas.

Las siguientes luces son LED:

- Luz baja de los faros.
- Luz alta de los faros.
- Luces direccionales delanteras.
- Indicador de dirección lateral.
- Faros de operación diurna.
- Faros para niebla delanteros (si están equipados).
- Luz de freno y trasera.
- Luz lateral de posición trasera.
- Faros para niebla traseros (si están equipados).
- Luces laterales de posición delanteras.
- Luces de señalización delanteras.
- Tercera luz de freno central.

Luz del portaplacas

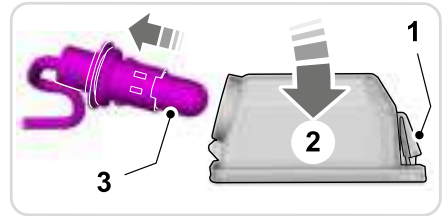
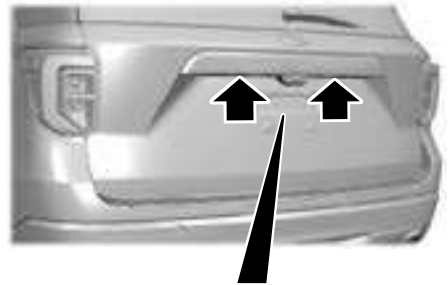

1. Utilice una herramienta adecuada, por ejemplo un destornillador, para desmontar la luz.
2. Gire el portafoco hacia la izquierda y retíelo.
3. Quite el foco jalándolo en línea recta para desmontarlo.

CAMBIO DEL FILTRO DE AIRE DEL MOTOR - 2.3L ECOBOOST™



ALERTA: Para reducir el riesgo de que se produzcan daños al vehículo y lesiones personales por quemaduras, no arranque el motor con el filtro de aire desmontado ni lo desmonte cuando el motor esté en marcha.

Mantenimiento

Al cambiar el filtro de aire del motor, no permita que ningún desperdicio o material extraño entre al sistema de inducción de aire. Los componentes del motor pueden sufrir daños que no están cubiertos en la garantía del vehículo.

Cambie el elemento del filtro de aire al intervalo correcto.

El uso incorrecto de los componentes puede provocar daños que la garantía del vehículo no cubre. Ver **Repuestos de Motorcraft** (página 372).

Para reemplazar el elemento de filtro de aire, haga lo siguiente:

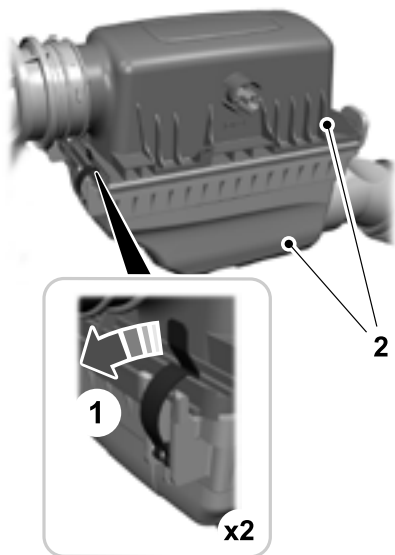

1. Retire los clips que aseguran la cubierta del alojamiento del filtro de aire.
2. Con un destornillador, afloje la abrazadera de la cubierta del alojamiento del filtro de aire.

3. Jale suavemente la bota hacia atrás para extraerla de la cubierta del alojamiento del filtro de aire.
4. Levante cuidadosamente la cubierta de la carcasa del filtro de aire del conjunto del alojamiento del filtro.
5. Extraiga el elemento del filtro de aire del alojamiento del filtro de aire.
6. Limpie la tierra o los residuos del alojamiento del filtro de aire y cúbralo para asegurarse de que no entre polvo al motor y de que tenga un buen sello.
7. Instale un nuevo elemento del filtro de aire. Tenga cuidado de no doblar los bordes del elemento del filtro entre la carcasa y la cubierta del filtro de aire. Esto puede dañar el filtro y permitir que el aire no filtrado entre al motor si no está instalado correctamente.
8. Instale la cubierta del alojamiento del filtro de aire.
9. Apriete los broches para asegurar la cubierta de la carcasa del filtro de aire en la carcasa del filtro de aire.
10. Vuelva a conectar la bota con la cubierta del alojamiento del filtro de aire y el torque a 5 Nm

CAMBIO DEL FILTRO DE AIRE DEL MOTOR - 3.0L

 **ALERTA:** Para reducir el riesgo de que se produzcan daños al vehículo y lesiones personales por quemaduras, no arranque el motor con el filtro de aire desmontado ni lo desmonte cuando el motor esté en marcha.

Mantenimiento

Al cambiar el filtro de aire del motor, no permita que ningún desperdicio o material extraño entre al sistema de inducción de aire. Los componentes del motor pueden sufrir daños que no están cubiertos en la garantía del vehículo.

Cambie el elemento del filtro de aire al intervalo correcto.

El uso incorrecto de los componentes puede provocar daños que la garantía del vehículo no cubre. Ver **Repuestos de Motorcraft** (página 372).

Para reemplazar el elemento de filtro de aire, haga lo siguiente:

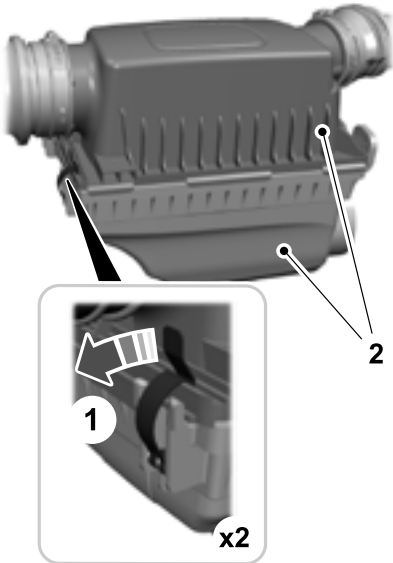

1. Retire los clips que aseguran la cubierta del alojamiento del filtro de aire.

2. Con un destornillador, afloje las dos abrazadera a ambos lados de la cubierta del alojamiento del filtro de aire.
3. Jale suavemente las dos botas hacia atrás para extraerla de la cubierta del alojamiento del filtro de aire.
4. Levante cuidadosamente la cubierta del alojamiento del filtro de aire.
5. Extraiga el elemento del filtro de aire del alojamiento del filtro de aire.
6. Limpie la tierra o los residuos del alojamiento del filtro de aire y cúbralo para asegurarse de que no entre polvo al motor y de que tenga un buen sello.
7. Instale un nuevo elemento del filtro de aire. Tenga cuidado de no doblar los bordes del elemento del filtro entre la carcasa y la cubierta del filtro de aire. Esto puede dañar el filtro y permitir que aire no filtrado entre al motor si no está instalado correctamente.
8. Instale la cubierta del alojamiento del filtro de aire.
9. Apriete los broches para asegurar la cubierta de la carcasa del filtro de aire en la carcasa del filtro de aire.
10. Vuelva a conectar las dos botas con la cubierta del alojamiento del filtro de aire y el torque a 5 Nm

Cuidado del vehículo

INFORMACIÓN GENERAL

Su distribuidor dispone de muchos productos de calidad para limpiar su vehículo y proteger sus acabados.

LIMPIEZA DEL EXTERIOR

Lave el vehículo regularmente con agua fría o tibia y un champú de pH neutro; recomendamos Motorcraft Detail Wash.

- Nunca utilice detergentes o jabones caseros fuertes, por ejemplo, detergentes líquidos para lavavajillas o para la ropa. Estos productos pueden decolorar y manchar las superficies pintadas.
- No lave nunca el vehículo cuando esté caliente al tacto ni bajo luz solar intensa o directa.
- Seque el vehículo con una gamuza o con una toalla de tela suave para eliminar las manchas de agua.
- Limpie inmediatamente cualquier derrame de combustible, excremento de aves, restos de insectos y alquitrán del camino. Estos pueden causar daños en la pintura o la vestidura de su vehículo con el tiempo. Recomendamos el uso de Motorcraft Bug and Tar Remover.
- Retire todos los accesorios exteriores, por ejemplo antenas, antes de ingresar a un lavado de autos.
- Cuando llene con AdBlue®, elimine todo residuo en las superficies pintadas inmediatamente.

Nota: *Los bronceadores y los repelentes contra insectos pueden dañar las superficies pintadas. Si estas sustancias entran en contacto con el vehículo, lave el área afectada lo antes posible.*

Limpieza de los faros

Nota: *No raspe las lentes de los faros ni use solventes abrasivos, alcohólicos o químicos para limpiarlos.*

Nota: *No limpie los faros cuando están secos.*

Piezas cromadas exteriores

- Aplique un producto de limpieza de alta calidad en las defensas u otras piezas cromadas. Siga las instrucciones del fabricante. Recomendamos el uso de Motorcraft Custom Bright Metal Cleaner.
- No aplique el producto de limpieza sobre superficies calientes. No deje el producto de limpieza sobre superficies de cromo más tiempo del recomendado.
- El uso de limpiadores no recomendados puede derivar en daños cosméticos graves y permanentes.

Nota: *Nunca use materiales abrasivos, por ejemplo esponjas metálicas o plásticas, ya que estas podrían rayar la superficie cromada.*

Nota: *No use limpiador para cromo, limpiador para metal o pulidor en las ruedas o las cubiertas de las ruedas.*

Piezas exteriores de plástico

Para la limpieza de rutina, recomendamos Motorcraft Detail Wash. Si hay manchas de grasa o alquitrán, recomendamos Motorcraft Bug and Tar Remover.

Franjas o gráficas (Si está equipado)

Sin embargo, es preferible que lave el vehículo a mano; el lavado a presión se puede usar bajo las condiciones siguientes:

Cuidado del vehículo

- No utilice una presión de agua mayor que 14.000 kPa.
- No utilice presión más caliente que 82°C.
- Use un rocío con un patrón angular de rocío amplio de 40°.
- Mantenga la boquilla a una distancia de 305 mm y a un ángulo de 90° de la superficie del vehículo.
- Aplique una pequeña cantidad de cera en un movimiento hacia atrás y hacia delante, no en círculos.
- No permita que la cera entre en contacto con ninguna moldura de color (piezas negras opacas) que no sea parte de la carrocería. La cera se decolorará o manchará las piezas con el tiempo.

Nota: *Mantener el rociador del lavador a presión en ángulo respecto de la superficie del vehículo puede dañar el diseño gráfico y ocasionar que los bordes de la superficie del vehículo se pelen.*

Parte inferior de la carrocería

Limpie regularmente la parte inferior de la carrocería del vehículo con agua. Mantenga los orificios de drenaje de la carrocería y de las puertas libres de desperdicios y material extraño.

Parte inferior del cofre

Para eliminar las marcas negras de goma de debajo del rueda, recomendamos el uso de Motorcraft Wheel and Tire Cleaner o Motorcraft Bug and Tar Remover.

ENCERADO

Se requiere un encerado regular para proteger la pintura del auto de los elementos. Recomendamos que lave y encere la superficie pintada una o dos veces al año.

Al lavar y encerar, estacione el vehículo en una zona sombreada, fuera de la luz directa del sol. Siempre lave el vehículo antes de aplicar cera.

- Utilice una cera de alta calidad sin abrasivos.
- Siga las instrucciones del fabricante para aplicar y quitar la cera.

- Parrilla portaequipaje.
- Defensas.
- Manijas granuladas de las puertas.
- Molduras laterales.
- Alojamientos de espejos.
- Área del coraza del parabrisas.
- No aplique cera en las áreas de vidrio.
- Después de encerar, la pintura del auto debe sentirse suave y libre de rayas y manchas.

LIMPIEZA DEL MOTOR

Los motores son más eficaces cuando están limpios, ya que la acumulación de grasa y suciedad mantiene el motor más caliente de lo normal.

Cuando lo lave:

- Tenga cuidado al usar un lavador de alta presión para limpiar el motor. El líquido a alta presión podría penetrar en las piezas selladas y provocar daños.
- No rocíe un motor caliente con agua fría para evitar el agrietamiento del bloque del motor o de otros componentes del motor.
- Rocíe desengrasador y champú para motor Motorcraft en todas las zonas que necesiten limpieza y enjuague a presión. En Canadá, use champú para motor Motorcraft.

Cuidado del vehículo

Nota: Si su vehículo tiene una cubierta del motor, quítela antes de aplicar Motorcraft Engine Shampoo and Degreaser. Enjuague de inmediato cualquier exceso de rociadura.

- Nunca lave ni enjuague el motor mientras está funcionando, ya que se podría dañar internamente.
- Nunca lave ni enjuague las bobinas de encendido, los cables de las bujías, los pozos de las bujías ni las áreas alrededor de esos puntos.
- Cubra la batería, la caja de distribución de corriente y el conjunto de filtro de aire para evitar daños causados por el agua al limpiar el motor.

LIMPIEZA DE LAS VENTANAS Y LAS HOJAS DE LOS LIMPIADORES

Los productos químicos de los lavaderos de autos y el polvo residual del medioambiente pueden generar contaminación en el parabrisas y en la hoja del limpiador. La suciedad en el parabrisas y en los limpiadores generará un funcionamiento deficiente del limpiaparabrisas. Mantenga limpios el parabrisas y las hojas de los limpiadores para conservar el rendimiento del limpiaparabrisas.

Para limpiar el parabrisas y las hojas de los limpiadores:

- Limpie el parabrisas con un limpiador para vidrios no abrasivo. Cuando limpie el interior del parabrisas, evite que el limpiador de vidrios caiga sobre el panel de instrumentos o los paneles de la puerta. Limpie cualquier cantidad de limpiador de vidrios de estas superficies inmediatamente.
- En el caso de los parabrisas contaminados con savia de árboles, productos químicos, cera o insectos, limpie todo el parabrisas con lana de acero (que supere el grado 0000) dando un movimiento circular, y enjuague con agua.
- Limpie las hojas de los limpiadores con alcohol isopropilo de fricción o concentrado de lavaparabrisas.

Nota: no utilice hojas de afeitar u otros objetos afilados para limpiar o quitar calcomanías desde adentro del medallón calentado. La garantía del vehículo no cubre daños ocasionados a las líneas térmicas del medallón calentado.

LIMPIEZA DEL INTERIOR



ALERTA: No use solventes para limpieza, blanqueadores ni tintura en los cinturones de seguridad del vehículo, ya que pueden aflojar el tejido del cinturón.



ALERTA: En vehículos equipados con bolsas de aire instaladas en el asiento, no use solventes químicos ni detergentes fuertes. Dichos productos pueden contaminar el sistema de bolsas laterales de aire y afectar su rendimiento en un choque.

Cuidado del vehículo

En el caso de telas, alfombras, asientos de tela y asientos equipados con bolsas de aire laterales:

- Quite el polvo y la suciedad suelta con una aspiradora.
- Elimine las manchas leves y la suciedad con Motorcraft Professional Strength Carpet & Upholstery Cleaner.
- Si hay grasa o alquitrán en el material, limpie las manchas del área primero con Removedor de manchas y suciedad Motorcraft. En Canadá, use Limpiador multipropósito Motorcraft.
- Si se forma un anillo sobre la tela luego de limpiar una mancha, limpie el área completa de inmediato (pero sin saturar en exceso) o el anillo se fijará.
- No use productos de limpieza caseros ni limpiadores de vidrios, ya que pueden decolorar y manchar la tela y afectar la capacidad de retardo de llama de los materiales del asiento.

Espejos

No limpie el alojamiento ni los vidrios de ningún espejo con abrasivos, combustibles u otros productos de limpieza fuertes a base de petróleo o amoníaco.

LIMPIEZA DEL PANEL DE INSTRUMENTOS Y CRISTAL DEL TABLERO



ALERTA: No use solventes químicos ni detergentes fuertes al limpiar el volante de la dirección o el tablero para evitar que se contamine el sistema de la bolsa de aire.

Nota: *Siga el mismo procedimiento que al limpiar asientos de cuero para limpiar paneles de instrumentos de cuero y superficies de vestidura interior de cuero. Ver **Limpieza de asientos de piel** (página 336).*

Limpie el panel de instrumentos y la mica del tablero con un paño suave limpio y húmedo, luego pase un paño limpio y seco para secar esas áreas.

- Evite el uso de limpiadores o pulidores que aumenten el lustre de la parte superior del tablero. El acabado mate en esta área ayuda a protegerlo de reflejos molestos del parabrisas.
- No use ningún producto de limpieza ni limpiavidrios casero, puesto que podrían dañar el acabado del tablero de instrumentos, las vestiduras interiores y la mica del grupo de instrumentos.
- Lávese o séquese las manos si ha estado en contacto con ciertos productos, tales como repelente contra insectos y loción bronceadora, a fin de evitar posibles daños a las superficies pintadas del interior.
- No permita derrames de desodorantes ambientales y desinfectantes para manos en las superficies interiores. Si hay un derrame, límpielo inmediatamente. Es posible que su garantía no cubra estos daños.

Si se derrama un líquido que manche, como café o jugo, en las superficies del tablero de instrumentos o tapizado interior:

1. Recoja el líquido derramado con un paño suave y limpio lo más rápido posible.
2. Use limpiador vinílico y de cuero Motorcraft premium o bien un producto de limpieza de cuero para interiores de automóviles. Pruebe cualquier limpiador o eliminador de manchas en un área que no sea visible.

Cuidado del vehículo

3. De manera alternativa, limpie la superficie con un paño limpio y suave, y una solución suave de agua y jabón. Seque el área con un paño suave y limpio.
4. De ser necesario, aplique un poco más de solución de agua y jabón o un producto de limpieza a un paño suave y limpio, y presione el paño contra el área sucia. Deje que esto permanezca a temperatura ambiente durante 30 minutos.
5. Retire el paño embebido, luego con un paño limpio y húmedo, aplique un movimiento de limpieza durante 60 segundos sobre el área sucia.
6. Seque el área con un paño suave y limpio.

LIMPIEZA DE ASIENTOS DE PIEL

Nota: *Siga el mismo procedimiento que al limpiar asientos de cuero para limpiar paneles de instrumentos de cuero y superficies de vestidura interior de cuero.*

Para una limpieza de rutina, limpie la superficie con un paño suave y húmedo, y una solución suave de agua y jabón. Seque el área con un paño suave y limpio.

Para limpiar y eliminar manchas como una transferencia de color, use limpiador vinílico y de cuero Motorcraft premium o bien un producto de limpieza de cuero para interiores de automóviles.

Nota: *Pruebe cualquier limpiador o eliminador de manchas en un área que no sea visible.*

Debe:

- Quitar el polvo y la suciedad suelta con una aspiradora.
- Limpiar y tratar los derrames y las manchas lo antes posible.

No use los siguientes productos, ya que pueden dañar el cuero:

- Acondicionadores de cuero a base de aceite y petróleo o silicona.
- Limpiadores caseros.
- Soluciones alcohólicas.
- Solventes o limpiadores pensados específicamente para hule, vinilo y plástico.

REPARACIÓN DE DAÑOS MENORES EN LA PINTURA

Los distribuidores autorizados cuentan con pintura para retocar que coincide con el color de su vehículo. El código de color de su vehículo está impreso en una etiqueta autoadhesiva en la parte delantera, en el marco de la puerta del lado izquierdo. Lleve a su distribuidor autorizado el código de color para asegurarse de obtener el color correcto.

Antes de reparar daños menores en la pintura, use un limpiador como el Removedor de alquitrán y suciedad Motorcraft para quitar las partículas tales como excrementos de pájaros, savia de árboles, restos de insectos, manchas de alquitrán, sal del camino y polvo residual de las industrias.

Lea siempre las instrucciones antes de utilizar los productos de limpieza.

LIMPIEZA DE LAS RUEDAS

1. Límpielas regularmente con un limpiador para ruedas. Le recomendamos que use un limpiador para ruedas aprobado por Ford si está disponible.
2. Retire la suciedad y el polvo de frenos con una esponja.

Cuidado del vehículo

3. Retire el alquitrán y la grasa con un limpiador adecuado. Le recomendamos que use un limpiador de suciedad y alquitrán aprobado por Ford si está disponible.
4. Enjuague profusamente las ruedas con agua después de limpiarlas.

Si piensa estacionar por un período prolongado después de limpiar las ruedas con un limpiador adecuado, conduzca el vehículo unos minutos antes de hacerlo. Esto reduce el riesgo de corrosión de los discos, las pastillas y los forros de frenos.

No limpie las ruedas cuando estén calientes.

Nota: *Algunos lavados de automóvil podrían dañar los rims y las tapas.*

Nota: *Usar limpiadores no recomendados, productos de limpieza penetrantes, limpiadores para ruedas cromadas o materiales abrasivos podría dañar los rims y las tapas.*

ALMACENAMIENTO DEL VEHÍCULO

Si planea guardar el vehículo durante 30 días o más, lea las siguientes recomendaciones de mantenimiento para garantizar que su vehículo permanezca en buenas condiciones de funcionamiento.

Diseñamos y probamos todos los automóviles motorizados y sus componentes para un manejo confiable y regular. Bajo diferentes condiciones, el guardado a largo plazo puede llevar a un rendimiento degradado del motor o fallas, a menos que tome precauciones específicas para preservar los componentes del motor.

Información general

- Almacene todos los vehículos en un lugar seco y ventilado.
- Protéjalos de la luz del sol, si es posible.
- Si los vehículos se almacenan en el exterior, se requiere mantenimiento regular para protegerlos contra óxido y daños.

Carrocería

- Lave el vehículo meticulosamente para eliminar suciedad, grasa, aceite, alquitrán o lodo de las superficies exteriores, del alojamiento de las ruedas traseras y de la parte inferior de las salpicaderas delanteras.
- Lave periódicamente el vehículo si está almacenado en ubicaciones expuestas.
- Retoque el metal expuesto o imprimado para evitar el óxido.
- Cubra las partes cromadas y de acero inoxidable con una capa gruesa de cera para automóvil para prevenir la decoloración. Vuelva a poner cera según sea necesario cuando lave el vehículo.
- Lubrique todas las bisagras del cofre, de las puertas y del compartimiento de equipaje y los pestillos, con aceite de grado ligero.
- Cubra la vestidura interior para evitar que se decolore.
- Mantenga todas las piezas de hule libres de aceite y solventes.

Cuidado del vehículo

Motor

- Cambie el aceite del motor y el filtro antes del almacenado, ya que el aceite del motor usado contiene contaminantes que podrían dañar el motor.
- Arranque el motor cada 15 días por un mínimo de 15 minutos. Hágalo funcionar en ralentí rápido con el sistema de control de clima en desempañado hasta que el motor alcance la temperatura de operación normal.
- Con el pie en el pedal del freno, cambie a todas las velocidades mientras el motor está funcionando.
- Se recomienda cambiar el aceite del motor antes de volver a usar el vehículo.

Sistema de combustible

- Llene el tanque de combustible con combustible de alta calidad hasta el primer corte automático de la boquilla de la bomba de combustible.

Sistema de enfriamiento

- Protección contra temperaturas de congelación.
- Cuando saque el vehículo luego de un periodo guardado, verifique el nivel de líquido refrigerante. Confirme que no haya fugas en el sistema de enfriamiento y que el líquido esté en el nivel recomendado.

Desconexión de la batería de 12 voltios

- Compruebe y recargue según sea necesario. Mantenga limpias las conexiones.
- Si va a guardar el vehículo por más de 30 días sin recargar la batería, recomendamos que desconecte los cables de la batería para mantener su carga para un arranque rápido.

Nota: *si desconecta los cables de la batería, será necesario restablecer las funciones de la memoria.*

Frenos

- Asegúrese de que los frenos y el freno de estacionamiento estén totalmente liberados.

Neumáticos

- Mantenga la presión de aire recomendada.

Puntos varios

- Asegúrese de que todos los varillajes, cables, palancas y clavijas debajo del vehículo están cubiertos con grasa para prevenir el óxido.
- Mueva los vehículos al menos 7,5 m cada 15 días para lubricar las piezas de operación y prevenir la corrosión.

Retiro del vehículo del lugar donde estuvo guardado

Si el vehículo ya no va a estar guardado, haga lo siguiente:

- Lave el vehículo para eliminar cualquier suciedad o capa de grasa acumulada en las superficies de las ventanas.
- Compruebe que los limpiaparabrisas no estén deteriorados.

Cuidado del vehículo

- Verifique debajo del cofre para ver si hay materiales extraños que pudieran haberse acumulado durante el almacenado, como nidos de ratones o ardillas.
- Verifique si hay algún material extraño en el escape que pudiera haberse acumulado durante el período que el vehículo estuvo guardado.
- Verifique la presión de las llantas y ajuste de acuerdo a la etiqueta de las llantas.
- Verifique el funcionamiento del pedal del freno. Maneje el vehículo 4,5 m hacia adelante y hacia atrás para eliminar el óxido acumulado.
- Verifique los niveles de líquidos (incluido el líquido refrigerante, el aceite y la gasolina) para asegurarse de que no haya fugas y de que los líquidos estén en los niveles recomendados.
- Si retira la batería, limpie los extremos de los cables de la batería e inspeccione en busca de daños.

Contacte a un concesionario autorizado si tiene alguna duda o problema.

Ruedas y llantas

INFORMACIÓN GENERAL

La presión de inflado de llantas recomendada se puede encontrar en la etiqueta de las llantas, ubicada en el pilar B o en el borde de la puerta del conductor. También se puede encontrar esta información en la Etiqueta de certificación del cumplimiento de las normas de seguridad, fijada en el pilar de bisagra de la puerta, el poste del pestillo de la puerta o el borde de la puerta que hace contacto con el poste del pestillo de la puerta, junto a la posición del asiento del conductor.

Recomendamos encarecidamente mantener esta presión de las llantas en todo momento. Si no se siguen las recomendaciones de presión de las llantas, podría crear patrones de desgaste disparejo, reducir el ahorro de combustible y afectar la forma de conducción de su vehículo.

Nota: *compruebe y establezca la presión de aire de las llantas a la temperatura ambiente a la cual intenta conducir el vehículo y cuando las llantas están frías.*

Nota: *revise la presión de las llantas al menos una vez por año.*

Si el vehículo tiene una llanta de refacción, establezca la presión al valor máximo para su vehículo y la combinación de tamaño de llanta.

Use solo ruedas y llantas de tamaños aprobados, ya que usar otros tamaños podría dañar su vehículo.

Si cambia el diámetro de las llantas instaladas en fábrica, es posible que el velocímetro no muestre la velocidad correcta. Esto podría afectar el funcionamiento del sistema de tracción total (AWD), si está equipado. Lleve el vehículo a un distribuidor autorizado y solicite la reprogramación del sistema de control del motor.

Si pretende cambiar el tamaño de las llantas instaladas en fábrica, consulte cuál es el adecuado con un distribuidor autorizado.

Podrá encontrar información adicional sobre el funcionamiento y mantenimiento de las llantas en la sección Ruedas y llantas. Ver **Cuidado de las llantas** (página 342).

Aviso a los propietarios de vehículos utilitarios, camiones y camionetas



ALERTA: Los vehículos con un centro de gravedad más alto (utilitarios y vehículos con tracción en las cuatro ruedas) se manejan de manera diferente a los vehículos con un centro de gravedad más bajo (vehículos de pasajeros). Evite los virajes cerrados, el exceso de velocidad y las maniobras bruscas en estos vehículos. No manejar con cuidado puede aumentar el riesgo de pérdida de control del vehículo, volcaduras, lesiones personales y lesiones fatales.



ALERTA: En un choque con volcadura, la probabilidad de muerte es mucho mayor para una persona que no lleva cinturón de seguridad, que para una que sí lo lleva.

Los vehículos utilitarios, los camiones y las camionetas se maniobran en forma diferente a los vehículos de pasajeros en las diversas condiciones de conducción que pueden encontrarse en calles, carreteras y a campo traviesa. Los vehículos utilitarios, los camiones y las camionetas no están diseñados para

Ruedas y llantas

tomar curvas a velocidades tan altas como los automóviles de pasajeros, así como tampoco los vehículos deportivos bajos están diseñados para desempeñarse satisfactoriamente en condiciones a campo traviesa.

Lea el manual del propietario y sus suplementos para informarse específicamente de las características de cada equipo, así como las instrucciones de conducción segura y todas las precauciones adicionales, para reducir el riesgo de sufrir accidentes o lesiones graves.

Sistema de tracción en todas las ruedas (si está equipado)



ALERTA: no confíe demasiado en la capacidad de los vehículos con tracción en las cuatro ruedas. Si bien los vehículos con tracción en las cuatro ruedas pueden acelerar mejor que los de tracción en dos ruedas en situaciones que requieran baja tracción, estos no frenan más rápido. Siempre maneje a una velocidad segura.

Un vehículo equipado con tracción en las cuatro ruedas tiene la capacidad de usar las cuatro ruedas para obtener energía. Esto aumenta la tracción y puede permitirle manejar con seguridad sobre terrenos y caminos en condiciones que los vehículos convencionales con tracción en dos ruedas no pueden recorrer. Se suministra potencia a las cuatro ruedas mediante el funcionamiento de la caja de transferencia o una selección del modo de manejo. Ver **Doble tracción** (página 198). Debe familiarizarse completamente con esta información antes de hacer funcionar su vehículo.

Se puede proporcionar cierta tracción total (AWD) limitada si se instala una refacción temporal en una de las ruedas delanteras. Si se encuentra en condiciones de manejo donde la tracción total (AWD) limitada es necesaria mientras se instala una rueda temporal, se recomienda que el repuesto temporal se instale en el eje delantero.

Para vehículos con tracción en todas las ruedas, nunca se debe usar una llanta de refacción de tamaño distinto al de las llantas habituales. Una llanta de refacción de diferente tamaño (distinto al de las llantas originales) o un tamaño diferente de las llantas de los ejes delantero y trasero podría hacer que el sistema de tracción en todas las ruedas deje de funcionar y, por omisión, quede solo con tracción en las ruedas traseras.

En qué se diferencia su vehículo de los demás

Los vehículos utilitarios deportivos y las camionetas pueden presentar algunas diferencias perceptibles en comparación a otros vehículos. Su vehículo puede ser:

Ruedas y llantas

- Más alto: para permitir una capacidad de transporte de carga superior y para permitir que viaje sobre terrenos irregulares sin quedar atrapado o dañar los componentes de la parte inferior de la carrocería.
- Más corto: para otorgar la capacidad de aproximarse a las pendientes y sobrepasar la cima de una colina sin quedar atrapado o dañar los componentes de la parte inferior de la carrocería. Aunque hay igualdad en todos los demás aspectos, una distancia entre ejes más corta puede hacer que su vehículo responda más rápido a la dirección que un vehículo con una distancia entre ejes más larga.
- Más angosto: para proporcionar mayor maniobrabilidad en espacios estrechos, especialmente en uso a campo traviesa.

Como resultado de las diferencias en dimensiones indicadas arriba, los vehículos utilitarios deportivos y las camionetas generalmente tienen un centro de gravedad superior y una mayor diferencia en el centro de gravedad entre las condiciones con carga y sin carga. Estas diferencias que hacen que su vehículo sea tan versátil también provocan que se manibre en forma diferente a otros vehículos comunes de pasajeros.

CUIDADO DE LAS LLANTAS

Información acerca del grado de uniformidad de la calidad de las llantas.



E142542

Los grados de calidad de las llantas se aplican a las llantas neumáticas nuevas para automóviles de pasajeros. Los grados de calidad se pueden encontrar, donde sea aplicable, en el costado de la llanta entre el borde de la banda de rodadura y el ancho máximo de sección. Por ejemplo: **Treadwear 200, Traction AA, Temperature A.**

Estos grados de calidad de las llantas se determinan según normas establecidas por el Departamento de Transporte de los Estados Unidos.

Los grados de calidad de las llantas se aplican a las llantas neumáticas nuevas para automóviles de pasajeros. No se aplica a las llantas para nieve de banda de rodadura profunda, las llantas de refacción economizadoras de espacio o para uso provisional, las llantas para camionetas ni las llantas del tipo LT, las llantas de diámetros nominales (rin) de 10 a 12 pulgadas ni para las llantas de producción limitada, en conformidad con lo establecido en el Capítulo 49 del Código de Normas Federales estadounidense, Parte 575.104 (c)(2).

Ruedas y llantas

Grados de calidad de las llantas, Departamento de Transporte de Estados Unidos: el Departamento de Transporte de Estados Unidos no exige que le entreguemos la siguiente información acerca de los grados de calidad de las llantas, exactamente como el gobierno estadounidense la redactó (la traducción a continuación es una traducción libre no oficial que no fue redactada por el gobierno estadounidense; para todos los efectos, consulte el texto original en inglés o la traducción oficial (de existir) redactados por el gobierno estadounidense).

Índice de desgaste

El índice de desgaste es una clasificación comparativa basada en la tasa de desgaste de la llanta, establecida a partir de pruebas realizadas en condiciones controladas en una pista de pruebas gubernamental específica. Por ejemplo, una llanta de grado 150 se desgastaría 1½ veces más en la pista de prueba gubernamental que una llanta de grado 100. El rendimiento relativo de las llantas depende, sin embargo, de sus condiciones reales de uso y puede apartarse significativamente de la norma debido a variaciones en hábitos de conducción, prácticas de servicio y diferencias en las características del camino y el clima.

Tracción AA, A, B y C



ALERTA: el grado de tracción que se asigna a esta llanta se basa en pruebas de tracción de frenado al desplazarse en línea recta y no toma en cuenta factores como la aceleración, los virajes, el hidroplaneo ni la tracción máxima.

Los grados de tracción, de mayor a menor, son AA, A, B, y C. Los grados representan la capacidad de la llanta para detener el vehículo sobre pavimento mojado, medida en condiciones controladas en superficies de prueba gubernamentales específicas de asfalto y concreto. Una llanta tipo C podría tener un desempeño deficiente en cuanto a la tracción.

Temperatura A B C



ALERTA: la clasificación de temperatura para esta llanta se establece para una llanta debidamente inflada y sin sobrecarga. Factores, como la velocidad excesiva, el inflado deficiente y las cargas excesivas, ya sea individualmente o en combinación, pueden causar el calentamiento progresivo y posibles fallas de las llantas.

Los grados de temperatura son: A (la más alta), B y C; y representan la resistencia de la llanta a la generación de calor y su capacidad de disiparlo cuando se prueba en condiciones controladas en una rueda de prueba de laboratorio especificada. Una temperatura alta prolongada puede hacer que el material de la llanta se degrade, lo que reduce su vida útil. Una temperatura excesiva puede provocar fallas repentinas de la llanta. La clase C corresponde a un nivel de rendimiento que deben cumplir todas las llantas de vehículos de pasajeros de acuerdo con la Norma Federal de Seguridad para Vehículos Motorizados N.º 139. Los grados B y A representan niveles de desempeño de las llantas que son superiores al nivel mínimo exigido por la ley, medidos en la rueda de prueba de laboratorio.

Ruedas y llantas

Glosario de terminología de llantas

***Etiqueta de las llantas:** una etiqueta que muestra el tamaño de la llanta de equipo original, la presión recomendada de inflado y el peso máximo que el vehículo puede transportar.

***Número de identificación de llantas (TIN):** un número en el flanco de todas las llantas que proporciona información acerca de la marca de la llanta, de la planta de fabricación, del tamaño de la llanta y de la fecha de fabricación. Conocido también como código DOT.

***Presión de inflado:** una cifra que refleja la masa de aire en el interior de la llanta.

***Carga estándar:** una clase de llantas, de los tipos P-metric o Metric, diseñadas para resistir su capacidad máxima de carga cuando están infladas según la presión establecida. Por ejemplo: para llantas P-Metric 2,4 bar y para llantas Metric 2,5 bar. Si se aumenta la presión de inflado por encima de ese valor, no aumentará la capacidad máxima de carga de esas llantas.

***Carga extra:** una clase de llantas, de los tipos P-metric y Metric, diseñadas para soportar cargas máximas mayores cuando están infladas a 2,9 bar. Si se aumenta la presión de inflado por encima de ese valor, no aumentará la capacidad máxima de carga de esas llantas.

***kPa:** kilopascales, unidad de presión del aire del sistema métrico.

***PSI:** libras por pulgada cuadrada, unidad de presión de aire del sistema estándar estadounidense.

***Presión de inflado de llantas en frío:** presión de la llanta cuando el vehículo ha estado quieto y no expuesto directamente al sol durante una hora o más y antes de que el vehículo se maneje por 1,6 km.

***Presión de inflado recomendada:** la presión de inflado en frío que se indica en la etiqueta de certificación de conformidad con las normas de seguridad (adherida al pilar de la bisagra de la puerta, al pilar de la chapa de la puerta o al borde de la puerta que hace contacto con el pilar de la chapa de la puerta, próximos a la posición del asiento del conductor), o en la etiqueta de las llantas que se encuentra en el pilar B o en el borde de la puerta del conductor.

***Pilar B:** barra estructural al costado del vehículo detrás de la puerta delantera.

***Ceja de la llanta:** la zona de la llanta que hace contacto con el rim.

***Flanco de la llanta:** área entre la zona del talón y la banda de rodadura de la llanta.

***Banda de rodadura de la llanta:** la zona perimetral de la llanta que hace contacto con el camino una vez montada en el vehículo.

***Rim:** el soporte metálico de la llanta o de un ensamble de llanta y cámara, sobre el cual asientan los talones de la llanta.

Información contenida en el flanco de la llanta

Las normas federales de Estados Unidos y Canadá exigen que los fabricantes de llantas incluyan información estandarizada en un flanco de todas las llantas. Esta información identifica las llantas y describe sus características fundamentales, y también indica el número de identificación DOT de la llanta de los Estados Unidos para la certificación estándar de seguridad y en caso de un retiro del mercado.

Ruedas y llantas

Información en las llantas del tipo P

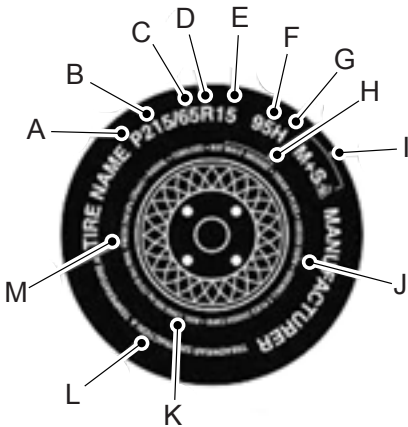

E142543

P215/65R15 95H es un ejemplo de código que indica el tamaño de la llanta, su índice de carga y su régimen de velocidad. A continuación se enumeran las definiciones de estos elementos. (Tome en cuenta que el tamaño de llanta, índice de carga y régimen de velocidad de su vehículo pueden diferir de los de este ejemplo.)

A. P: indica una llanta, diseñada por la Tire and Rim Association, que se puede usar para servicio en vehículos utilitarios deportivos, minivanes y camionetas. **Nota:** si el tamaño de la llanta no comienza con una letra esto podría significar que su designación corresponde a la ETRTO o a la JATMA.

B. 215: indica el ancho nominal de la llanta, en milímetros, de borde a borde del costado. En general, mientras mayor sea el número, más ancha es la llanta.

C. 65: indica la proporción dimensional, que representa la relación de altura y ancho de la llanta.

D. R: indica una llanta tipo radial.

E. 15: indica el diámetro de la rueda o del rin en pulgadas. Si se quiere cambiar el tamaño de las ruedas del vehículo, se deberá adquirir llantas nuevas que correspondan al diámetro de las ruedas nuevas.

F. 95: indica el índice de carga de la llanta. Es un índice asociado al peso que puede resistir una llanta. Es posible que esta información se encuentre en el Manual del propietario. Si no es así, comuníquese con un distribuidor local de llantas.

Nota: es posible que esta información no esté presente en todas las llantas, dado que las leyes estadounidenses y otras no la exigen.

G. H: indica el régimen de velocidad de la llanta. El régimen de velocidad indica la velocidad a la que se puede someter una llanta por periodos prolongados, bajo condiciones estándar de carga y presión de inflado. Es posible que las llantas de su vehículo funcionen en condiciones de carga y de presión de inflado distintas a las condiciones estándar. Puede que deba ajustar estos regímenes de velocidad a la diferencia en las condiciones. Las calificaciones van de 130 km/h a 299 km/h. Dichas clasificaciones se enumeran en el siguiente cuadro.

Nota: es posible que esta información no esté presente en todas las llantas, dado que las leyes estadounidenses y otras no la exigen.

Clasificación (en letras)	Régimen de velocidad
M	130 km/h
N	140 km/h
Q	159 km/h
R	171 km/h
S	180 km/h

Ruedas y llantas

Clasificación (en letras)	Régimen de velocidad
T	190 km/h
U	200 km/h
H	210 km/h
V	240 km/h
W	270 km/h
Y	299 km/h

Nota: en el caso de llantas de un grado de velocidad máxima superior a 149 mph (240 km/h), los fabricantes de llantas utilizan a veces las letras ZR. Para aquellas que tienen una capacidad de velocidad máxima superior a 186 mph (299 km/h), los fabricantes de llantas siempre usan las letras ZR.

H. Número de identificación de llanta (TIN) DOT de EE.UU.: este comienza con las letras DOT e indica que la llanta cumple con todas las normas federales. Los próximos dos números o letras son el código de la planta donde se fabricó, los dos siguientes son el código del tamaño de la llanta y los últimos cuatro números representan la semana y año en que se fabricó la llanta. Por ejemplo, los números 317 significan la semana 31 de 1997. A partir del año 2000, los números llevan cuatro dígitos. Por ejemplo, 2501 significa la semana 25 de 2001. Los números intermedios son códigos de identificación que se usan para seguimiento. Esta información se utiliza para comunicarse con los clientes si un defecto en las llantas exige un retiro del mercado.

I. M+S o M/S: lodo y nieve, o

AT: todo terreno, o

AS: toda estación.

J. Composición de las bandas de las llantas y material usado: indica el número de bandas o el número de capas de la tela revestida de hule en la banda de rodadura y flancos de las llantas. Los fabricantes de llantas también deben indicar los materiales de las bandas y del flanco, que incluyen acero, nailon, poliéster y otros.

K. Carga máxima: indica la capacidad de carga máxima, en kilogramos y libras, que la llanta puede transportar. Consulte la Etiqueta de certificación del cumplimiento de las normas de seguridad (adherida al pilar de la bisagra de la puerta, al pilar de la chapa de la puerta o al borde de la puerta que hace contacto con el pilar de la chapa de la puerta, próximos a la posición del asiento del conductor), para conocer la presión de llantas correcta para su vehículo.

L. Clasificación de calidad de desgaste, tracción y temperatura:

***Índice de desgaste:** el índice de desgaste es una clasificación comparativa basada en la tasa de desgaste de la llanta cuando se prueba en condiciones controladas en una pista de prueba gubernamental específica. Por ejemplo, una llanta de clasificación 150 se desgastaría una y media veces más en la pista de prueba gubernamental que una llanta de clasificación 100.

***Tracción:** la clasificación de tracción, de la más alta a la más baja, es AA, A, B y C. Los grados representan la capacidad de la llanta para detener el vehículo sobre pavimento mojado, medida en condiciones controladas en superficies de prueba gubernamentales específicas de asfalto y concreto. Una llanta tipo C podría tener un desempeño deficiente en cuanto a la tracción.

Ruedas y llantas

***Temperatura:** las clasificaciones de temperatura son A (el más alto), B y C, que representan la resistencia de la llanta a la generación de calor y su capacidad de disiparlo cuando se prueba en condiciones controladas en una llanta de prueba de laboratorio especificada.

M. **Presión de inflado máxima:** indica la presión máxima permitida por los fabricantes de llantas o la presión con la cual la llanta puede transportar la carga máxima. Esta presión normalmente es mayor que la presión de inflado en frío recomendada por el fabricante del vehículo, que se puede encontrar en la Etiqueta de certificación del cumplimiento de las normas de seguridad (fijada en el pilar de bisagra de la puerta, poste de seguro de la puerta o el borde de la puerta junto al poste de seguro de la puerta, junto a la posición del asiento del conductor), o la Etiqueta de llanta que se ubica en el pilar B o el borde de la puerta del conductor. La presión de llantas en inflado en frío nunca debe ser inferior a la presión recomendada en la etiqueta del vehículo.

Los proveedores de llantas podrían incluir marcas, notas o advertencias adicionales, como carga estándar, radial sin cámara, etc.

Información adicional contenida en el costado de la llanta para llantas tipo LT

Nota: *Los grados de calidad de las llantas no se aplican a este tipo de llantas.*

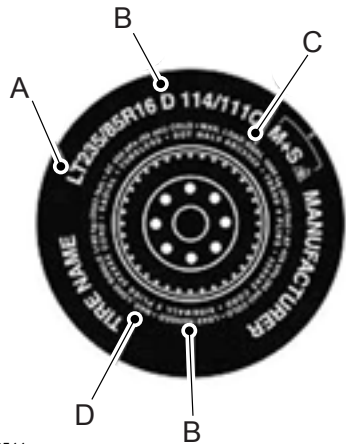

E142544

Las llantas tipo LT tienen información adicional en comparación con las llantas tipo P. Estas diferencias se describen a continuación.

A. **LT:** indica una llanta que ha sido designada por la Tire and Rim Association estadounidense para su uso en camionetas.

B. **Límites de carga e inflado para carga:** indica las capacidades de transporte de carga de las llantas y sus límites de inflado.

C. **Carga máxima dual en lb (kg) a psi (kPa) en frío:** indica la capacidad de carga máxima y la presión de las llantas cuando la llanta se usa en pares; un par es cuando se instalan cuatro llantas en el eje trasero (un total de seis o más llantas en el vehículo).

D. **Carga máxima sencilla en lb (kg) a psi (kPa) en frío:** indica la capacidad de carga máxima y la presión de las llantas cuando la llanta se usa sola; una sola llanta se define así cuando se ponen dos llantas (total) en el eje trasero.

Ruedas y llantas

Información en las llantas del tipo T

El código "T145/80D16" es un ejemplo de tamaño de una llanta.

Nota: el código de tamaño de la llanta provisional de su vehículo podría ser distinto al de este ejemplo. Los grados de calidad de las llantas no se aplican a este tipo de llantas.

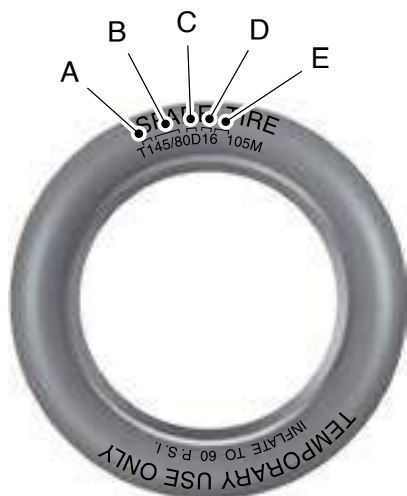

E142545

Las llantas tipo T tienen información adicional en comparación con las llantas tipo P. Estas diferencias se describen a continuación:

A. T: indica una llanta que ha sido designada por la Tire and Rim Association estadounidense para su uso temporal en automóviles de pasajeros, vehículos utilitarios deportivos, minivanes y camionetas.

B. 145: indica el ancho nominal de la llanta, en milímetros, de borde a borde del costado. En general, mientras mayor sea el número, más ancha es la llanta.

C. 80: indica la proporción dimensional, que representa la relación de altura y ancho de la llanta. Los números de 70 o menos indican un flanco corto.

D. D: indica una llanta de tipo diagonal.

R: indica una llanta tipo radial.

E. 16: indica el diámetro de la rueda o del rin en pulgadas. Si se quiere cambiar el tamaño de las ruedas del vehículo, se deberá adquirir llantas nuevas que correspondan al diámetro de las ruedas nuevas.

Presiones recomendadas de las llantas y cómo inflar las llantas

Para una operación segura del vehículo es necesario que las llantas estén infladas correctamente. Recuerde que una llanta puede perder hasta la mitad de su presión de aire sin lucir desinflada. Revise sus llantas todos los días, antes de empezar a conducir. Si una parece estar más baja que las otras, utilice un manómetro para inspeccionar la presión de todas las llantas y ajustarlas según sea necesario.

Al menos una vez al mes y antes de emprender viajes largos, inspeccione cada llanta y revise la presión de aire con un manómetro para llantas (incluida la llanta de refacción, si está equipada). Infle todas las llantas a la presión recomendada por el fabricante.



ALERTA: El inflado insuficiente es la causa más común de fallas de las llantas y podría tener como consecuencia un agrietamiento grave de las llantas, la separación de la banda de rodadura o "reventones", con la consiguiente pérdida inesperada del

Ruedas y llantas

control del vehículo y un mayor riesgo de lesiones. El inflado insuficiente aumenta la deformación de los flancos y la resistencia al rodar, con la consiguiente acumulación de calor y daños internos en la llanta. También podría ocasionar esfuerzos innecesarios en la llanta, desgaste irregular, pérdida de control del vehículo y accidentes. Las llantas pueden perder hasta la mitad de su presión de aire sin lucir desinfladas.

Es muy importante que adquiera un manómetro de llantas confiable, ya que los manómetros automáticos de las estaciones de servicio podrían ser inexactos. Recomendamos el uso de manómetros de llantas digitales o analógicos en lugar de los manómetros de varilla. Utilice el valor de la presión de inflado en frío recomendado, a fin de obtener un desempeño y desgaste óptimos de las llantas. El inflado insuficiente o excesivo puede causar patrones de desgaste disperejo.

Siempre infle las llantas según la presión de inflado recomendada, incluso si ésta es menor a la información de presión de inflado máxima que aparece en la llanta. En el pilar B o en el borde de la puerta del conductor encontrará una etiqueta de las llantas, que indica la presión de inflado de las llantas recomendada por el fabricante según su tamaño y otras informaciones importantes.

La presión de inflado de llantas recomendada también se encuentra en la Etiqueta de certificación del cumplimiento de las normas de seguridad, fijada en el pilar de bisagra de la puerta, el poste del pestillo de la puerta o el borde de la puerta que hace contacto con el pestillo de la puerta en el pilar B, o en el borde de la puerta del conductor.

Si no se siguen las recomendaciones de presión de las llantas, podría crear patrones de desgaste disperejo y afectar la forma de manejo de su vehículo.

Inspección de las llantas y de los vástagos de las válvulas de las llantas

Inspeccione periódicamente si las bandas de rodadura de las llantas están disperejas o excesivamente gastadas y quite objetos como piedras, clavos o vidrio que se puedan haber incrustado en las ranuras de estas. Inspeccione las llantas y los vástagos de las válvulas en busca de agujeros, grietas y cortes por donde pudiera fugarse el aire y, de ser necesario, repare o reemplace la llanta y/o reemplace el vástago de la válvula. Inspeccione el costado de la llanta para descartar la presencia de grietas, cortes, magulladuras u otras señales de daño o desgaste excesivo. Si sospecha que hay daños internos en la llanta, desmóntela e inspecciónela por si fuera necesario repararla o reemplazarla. Por su seguridad, no utilice llantas que estén dañadas o que muestren señales de desgaste excesivo, dado que es más probable que sufra un reventón u otro tipo de falla.

El mantenimiento incorrecto o inadecuado del vehículo puede provocar que las llantas se desgasten en forma anormal. Inspeccione frecuentemente todas las llantas, incluida la de refacción, y reemplace toda llanta que presente una o más de las siguientes condiciones:

Ruedas y llantas

Desgaste de las llantas

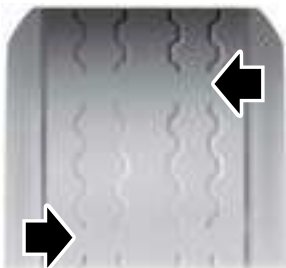

E142546

Cuando la banda de rodadura se desgasta hasta que solo quede un dieciseisavo de pulgada (2 mm) de espesor, se deben reemplazar las llantas para evitar que su vehículo derrape y se deslice sobre el agua (hidroplaneo). Los indicadores de desgaste o barras de desgaste incorporados, que se ven como bandas angostas de hule suave a lo largo de la banda de rodadura, aparecerán en la llanta cuando la banda de rodadura tenga un dieciseisavo de pulgada (2 mm) de desgaste.

Cuando la banda de rodadura de la llanta se desgasta a la misma altura que estas barras de desgaste, la llanta está gastada y se debe reemplazar.

Daños

Inspeccione periódicamente las bandas de rodadura y los flancos de las llantas para detectar daños (como protuberancias en las bandas de rodadura o los flancos, grietas en las ranuras de las bandas de rodadura y separación en las bandas de rodadura o los flancos). Si observa daños o sospecha que los hay, solicite a un profesional que inspeccione las llantas de su vehículo. Las llantas se pueden dañar durante el uso fuera de la carretera, de modo que también se recomienda una inspección posterior a dicho uso.

Antigüedad



ALERTA: Las llantas se degradan con el paso del tiempo, dependiendo de muchos factores, como el clima, las condiciones de guardado y condiciones de uso (carga, velocidad, presión de inflado) que estas experimentan a lo largo de su vida útil.

En general las llantas se deben reemplazar cada seis años, independiente del desgaste de la banda de rodadura. Sin embargo, el calor presente en los climas cálidos y las situaciones frecuentes de altas cargas pueden acelerar el proceso de envejecimiento y hacer que sea necesario reemplazar las llantas con mayor frecuencia.

Debe reemplazar la llanta de refacción cuando cambie las llantas normales o después de seis años, debido al envejecimiento, incluso si no se ha utilizado.

Número de identificación de la llanta DOT de los Estados Unidos

Las normas federales de Estados Unidos y Canadá exigen que los fabricantes de llantas incluyan información estandarizada en un flanco de todas las llantas. Esta información identifica las llantas y describe sus características fundamentales, y también indica el número de identificación DOT de la llanta de los Estados Unidos para la certificación estándar de seguridad y en caso de un retiro del mercado.

Este comienza con la sigla DOT e indica que la llanta cumple todos los estándares federales. Los próximos dos números o letras son el código de la planta donde se fabricó, los dos siguientes son el código del tamaño de la llanta y los últimos cuatro números representan la semana y año en que se fabricó la llanta. Por ejemplo, los

Ruedas y llantas

números 317 significan la semana 31 de 1997. A partir del año 2000, los números llevan cuatro dígitos. Por ejemplo, 2501 significa la semana 25 de 2001. Los números intermedios son códigos de identificación que se usan para seguimiento. Esta información se utiliza para comunicarse con los clientes si un defecto en las llantas exige un retiro del mercado.

Requisitos para el reemplazo de las llantas

Su vehículo está equipado con llantas diseñadas para proporcionarle una conducción segura y buen control del vehículo.



ALERTA: Solo use llantas y ruedas de reemplazo que sean del mismo tamaño, índice de carga, régimen de velocidad y tipo (como P-metric en vez de LT-metric o toda estación en vez de todo terreno) que las proporcionadas originalmente por Ford. El tamaño de llanta y rueda recomendado se encuentra en la etiqueta de Certificación del cumplimiento de las normas de seguridad (fijada en el pilar de bisagra de la puerta, poste de seguro de la puerta o el borde de la puerta junto al poste de seguro de la puerta, al lado de la posición del asiento del conductor) o en la Etiqueta de llantas ubicada en el pilar B o al borde de la puerta del conductor. Si esta información no se encuentra en estas etiquetas, debe ponerse en contacto con un concesionario autorizado lo antes posible. El uso de cualquier llanta o rueda no recomendada por Ford puede afectar la seguridad y el rendimiento de su vehículo, lo que podría significar mayor riesgo de pérdida de control del vehículo, volcadura, lesiones e incluso la muerte.



ALERTA: A fin de reducir el riesgo de lesiones graves, cuando se instalen llantas y ruedas nuevas, evite exceder la presión máxima que se indica en el flanco de la llanta al asentar el talón, sin observar las precauciones adicionales que se indican más adelante. Si el talón no se asienta a la presión máxima indicada, lubríquelo una vez más y vuelva a intentarlo.



ALERTA: si desea instalar una llanta cuya presión esté 1,38 bar por arriba de la presión máxima indicada, la instalación debe realizarla un concesionario Ford u otro servicio de llantas profesional.



ALERTA: siempre infle las llantas con armazón de acero con un inflador a distancia y la persona que las infle debe estar al menos a 3,66 m de distancia del ensamble de la llanta y rueda.



ALERTA: al inflar la llanta para presiones de montaje hasta 1,38 bar superiores a la presión máxima en el flanco de la llanta, se deben tomar las siguientes precauciones para proteger a la persona que realiza la instalación:

- Cerciórese de que la llanta y la rueda sean del tamaño correcto.
- Vuelva a lubricar la ceja y la zona de asentamiento de la ceja sobre el rin.
- Colóquese al menos a 3,66 m de distancia del ensamble de la llanta y rueda.
- Utilice dispositivos de protección de la vista y de los oídos.

Importante: recuerde reemplazar los vástagos de válvulas de aire de las ruedas cuando reemplace las llantas del vehículo.

Ruedas y llantas

En general, se recomienda reemplazar en parejas las llantas delanteras y traseras, si las llantas gastadas aún tengan profundidad de la banda de rodadura utilizable.

Para evitar un posible mal funcionamiento de la tracción en las cuatro ruedas (4WD) o daños en el sistema (4WD), se recomienda reemplazar las cuatro llantas en lugar de mezclar significativamente llantas gastadas con llantas nuevas.

Los sensores de presión de las llantas montados en las ruedas (que vienen originalmente en su vehículo) no están diseñados para uso en ruedas de posventa.

El uso de ruedas o llantas no recomendadas puede afectar el funcionamiento del sistema de monitoreo de presión de las llantas.

Si el indicador del sistema de monitoreo de presión de las llantas parpadea, significa que su sistema está fallando. La llanta de reemplazo puede ser incompatible con su sistema de monitoreo de presión de las llantas o alguno de los componentes del sistema puede estar dañado.

Prácticas de seguridad



ALERTA: Si su vehículo está atascado en nieve, lodo o arena, no haga girar las llantas rápidamente; esto puede provocar la ruptura de una de estas y causar una explosión. Las llantas pueden explotar en un lapso de apenas tres a cinco segundos.



ALERTA: Evite hacer girar las ruedas a velocidades mayores que 55 km/h. Las llantas podrían sufrir daños y lesionar a pasajeros y a personas en las cercanías.

Los hábitos de conducción tienen mucho que ver con el kilometraje y la seguridad de las llantas.

- *Respete los límites legales de velocidad
- *Evite hacer arranques, paradas y virajes rápidos.
- *Evite los baches y los objetos en el camino.
- *No pase sobre los bordes de las aceras ni golpee las llantas contra la acera al estacionar.

Peligros en las carreteras

No importa lo cuidadoso que sea al manejar, siempre existe la posibilidad de que se desinfla una llanta en la carretera. Maneje lentamente hasta el área más segura posible, lejos del tráfico vehicular. Lo anterior podría dañar aún más la llanta baja, pero su seguridad es lo más importante.

Si detecta una vibración o alteración repentina de la maniobrabilidad mientras conduce, o sospecha que una llanta o el vehículo se han dañado, reduzca inmediatamente la velocidad. Maneje con precaución hasta que pueda salir en forma segura del camino. Deténgase y revise si hay daño en las llantas. Si una llanta está parcialmente desinflada o dañada, desinfla totalmente, desmonte la rueda y reemplácela por el ensamble de llanta y rueda de refacción. Si no puede encontrar una causa, haga remolcar el vehículo hasta el taller de reparaciones o distribuidor de llantas más cercano para que inspeccionen el vehículo.

Ruedas y llantas

Alineación de ruedas y llantas

Una sacudida fuerte por golpear el borde de las banquetas o un bache, puede provocar que la parte delantera de su vehículo pierda la alineación o se dañen las llantas. Si su vehículo parece tirar hacia un lado mientras maneja, es posible que las ruedas hayan perdido la alineación. Haga que un distribuidor autorizado revise periódicamente la alineación de las ruedas.

La mala alineación de las ruedas delanteras y traseras puede provocar el desgaste desigual y acelerado de las llantas, y la debe corregir un concesionario autorizado. Los vehículos con tracción en las ruedas delanteras y aquellos con suspensión trasera independiente (si está equipada) pueden requerir alineación de las cuatro ruedas.

Las ruedas se deben balancear periódicamente. Un conjunto de llanta y rueda sin balanceo podría acarrear el desgaste irregular de la llanta.

Rotación de las llantas



ALERTA: Si la etiqueta de las llantas muestra presiones diferentes para las llantas delanteras y traseras y el vehículo cuenta con un sistema de monitoreo de presión de llantas, entonces deberá actualizar la configuración de los sensores del sistema. Siempre utilice el procedimiento de restablecimiento del sistema luego de la rotación de las llantas. Si no restablece el sistema, es posible que este no proporcione una advertencia de presión baja de llanta cuando sea necesario.

Nota: Si las llantas del vehículo muestran desgaste desigual, pida a un distribuidor autorizado que inspeccione la alineación y el balanceo de las ruedas, y también que inspeccione en busca de posibles problemas mecánicos y haga las correcciones que sean necesarias antes de realizar la rotación de las ruedas.

Nota: Es posible que su vehículo esté equipado con un ensamble de rueda y llanta de refacción desigual. Se define como ensamble de rueda y llanta de refacción desigual a los ensambles de rueda y llanta de marca, tamaño o apariencia distintos las llantas y ruedas de camino. Si tiene un conjunto de rueda y llanta de refacción desigual, debe usarlo solo temporalmente y no incluirlo en la rotación de llantas.

Nota: Después de rotar las llantas, revise y ajuste la presión de inflado según los requisitos del vehículo.

La rotación de las ruedas a los intervalos recomendados permitirá que las llantas se desgasten de forma más equilibrada y proporcionará un mejor desempeño y una vida útil más prolongada de las llantas. En ocasiones, el desgaste irregular de las llantas se puede corregir rotándolas.

Diagrama de rotación de las llantas

Vehículos con tracción en las ruedas traseras y vehículos con tracción en las cuatro ruedas. Las ruedas delanteras se muestran al lado izquierdo del diagrama.

Ruedas y llantas

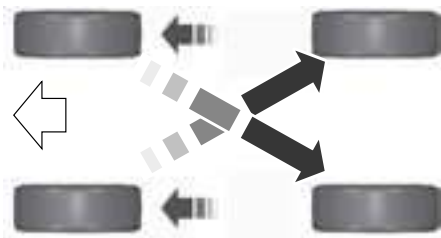

E142548

USO DE LLANTAS DE VERANO

Las llantas de verano proporcionan un rendimiento superior en caminos mojados y secos. Las llantas de verano no tienen la clasificación de tracción de las llantas para lodo y nieve (M+S o M/S) en la pared lateral de la llanta. Debido a que las llantas de verano no ofrecen el mismo desempeño de tracción que las llantas para toda temporada o para nieve, no recomendamos el uso de estas cuando las temperaturas bajen a aproximadamente 7°C o menos (según el desgaste de las llantas y las condiciones ambientales) o en condiciones de nieve y hielo. Como cualquier llanta, el desempeño de las llantas de verano depende del desgaste de las llantas y de las condiciones ambientales. Si debe manejar en dichas condiciones, recomendamos el uso de llantas lodo y nieve (M+S o M/S), toda temporada o nieve.

Siempre guarde sus llantas de verano en interiores a temperaturas sobre los -7°C. Los compuestos de hule que se usan en estas llantas pierden su flexibilidad y pueden mostrar fisuras superficiales en el área de rodadura a temperaturas inferiores a -7°C. Si las llantas han estado sujetas a -7°C o a temperaturas inferiores, entibiélas en un espacio temperado hasta al menos 5°C por al menos 24 horas antes de

instalarlas en un vehículo, mover el vehículo con las llantas instaladas o revisar el inflado de las llantas. No coloque las llantas cerca de calefactores o dispositivos de calefacción habitacional orientados a entibiar el espacio donde se guardan las llantas. No aplique calor o aire calentado directamente sobre las llantas. Siempre inspeccione las llantas antes de periodos de almacenamiento y antes de su uso.

USO DE CADENAS PARA NIEVE

 **ALERTA:** no exceda una velocidad de 50 km/h. Si no se siguen estas instrucciones, se podría producir la pérdida de control del vehículo, lesiones personales o la muerte.

 **ALERTA:** No utilice cadenas para nieve en carreteras que no tengan nieve.

 **ALERTA:** Instale cadenas para nieve solo en las llantas especificadas.

 **ALERTA:** Si su vehículo está equipado con vestiduras de rueda, quítelas antes de poner cadenas para nieve.

 **ALERTA:** Las llantas para nieve deben ser del mismo tamaño y deben tener el mismo índice de carga y régimen de velocidad que aquellas proporcionadas originalmente por Ford. El uso de cualquier llanta o rueda no recomendada por Ford puede afectar la seguridad y el rendimiento de su vehículo, lo que podría significar mayor riesgo de pérdida de control, volcadura, lesiones personales e incluso la muerte. De manera adicional, el uso de llantas y ruedas no recomendadas puede causar

Ruedas y llantas

fallas en la dirección, en la suspensión, en el eje, en la caja de transferencia o en la unidad de transferencia de potencia. Respete la presión de inflado de llantas recomendada por Ford que se encuentra en la Etiqueta de certificación del cumplimiento de las normas de seguridad (en el pilar de bisagra de la puerta, en el poste de la chapa de la puerta o en el borde de la puerta que hace contacto con el poste de la chapa de la puerta, junto al asiento del conductor), o en la Etiqueta de las llantas en el pilar B o en el borde de la puerta del conductor. Si no se siguen las recomendaciones de presión de las llantas, podría crear patrones de desgaste disperejo y afectar la forma de manejo de su vehículo.

Únicamente utilice cadenas para nieve en las ruedas traseras. Instale cadenas para nieve en pares. No use cadenas para nieve autoajustables.

Solo use cadenas para nieve en los siguientes tamaños de llantas especificados:

- 255/60R18
 - Solo instale cadenas que sean de 10 mm o menos.
- 255/65R18
 - Solo instale cadenas que sean de 10 mm o menos.
- 265/60R18
 - Solo instale cadenas que sean de 10 mm o menos.
- 255/55R20
 - Solo instale cadenas que sean de 10 mm o menos.

Si se requieren las cadenas para nieve, recomendamos que use ruedas de acero del mismo tamaño y especificación, ya que las cadenas podrían dañar las ruedas de aluminio.

Siga estas pautas al usar llantas y dispositivos de tracción para la nieve:

- Si es posible, evite cargar el vehículo al máximo.
- Compre cadenas para nieve de un fabricante que claramente etiquete las restricciones de dimensión de la carrocería a la llanta.
- Al manejar con cadenas para nieve, no supere las 50 km/h o la velocidad máxima recomendada por el fabricante de cadenas; lo que sea menor.
- Maneje con precaución. Si siente que las cadenas para nieve rozan o golpean contra el vehículo, deténgase y vuelva a apretarlas. Si esto no funciona, quite las cadenas para evitar daños en el vehículo.
- Quite las cadenas para nieve cuando ya no las necesite. No use cadenas para nieve sobre caminos secos.
- Si se monta una rueda de refacción temporal en su vehículo, no use cadenas para nieve en el eje con la rueda de refacción temporal.
- Use cadenas para nieve que se ajusten contra el flanco de la llanta a fin de evitar que las cadenas toquen los rines de la rueda o la suspensión, consulte la siguiente ilustración.

Ruedas y llantas



E292547

Si tiene dudas acerca de las cadenas para nieve, comuníquese con un distribuidor autorizado.

SISTEMA DE MONITOREO DE PRESIÓN DE LAS LLANTAS



ALERTA: El sistema de monitoreo de presión de las llantas no sustituye la revisión manual de las presiones de las llantas. Revise periódicamente la presión de las llantas mediante un manómetro. Si no se mantienen correctamente las presiones de las llantas, podría aumentar el riesgo de una falla de las llantas, de pérdida de control, de volcadura del vehículo y de lesiones personales.

Nota: Solo debe usar selladores de llantas durante emergencias en el camino ya que pueden dañar el sensor del sistema de monitoreo de presión de las llantas.

Nota: Si el sensor del sistema de monitoreo de presión de las llantas se daña, es posible que no funcione.



Todas las llantas, incluida la de refacción (si la tiene), se deben revisar mensualmente en climas fríos y se deben inflar a la presión de inflado recomendada por el fabricante del vehículo, la que se encuentra en la etiqueta del vehículo o en la etiqueta de presión de inflado de llantas. (Si su vehículo tiene llantas de un tamaño distinto al que se indica en la etiqueta del vehículo o en la etiqueta de presión de inflado de llantas, debe determinar la presión adecuada de inflado de las llantas).

Como una función de seguridad adicional, su vehículo cuenta con un sistema de monitoreo de presión de las llantas (TPMS), que enciende un indicador de llanta con baja presión cuando una o más llantas están considerablemente desinfladas. Por consiguiente, cuando el indicador de llanta con baja presión se enciende, debe detenerse y revisar las llantas lo antes posible e inflarlas a la presión correcta. Si maneja con llantas considerablemente desinfladas, hará que estas se sobrecalienten, lo que puede

Ruedas y llantas

provocar una falla de las llantas. Las llantas desinfladas también reducen la eficiencia del combustible y la vida de las bandas de rodadura de las llantas, y pueden afectar la capacidad de manejo y detención del vehículo.

Observe que el TPMS no es un sustituto del mantenimiento adecuado de las llantas, y que es responsabilidad del conductor mantener la presión correcta de inflado, incluso si el inflado insuficiente no ha alcanzado el nivel necesario para activar el indicador de llanta con baja presión del TPMS.

El vehículo también cuenta con un indicador de falla del TPMS para señalar cuando el sistema no está funcionando de forma adecuada. El indicador de falla del TPMS se combina con el indicador de presión de llanta baja. Cuando el sistema detecta una falla, el indicador destella durante aproximadamente un minuto y luego permanece encendido de forma continua. Esta secuencia continuará en los siguientes arranques del vehículo, mientras exista la falla.

Cuando el indicador de falla esté encendido, el sistema no podrá detectar ni señalar una presión de llanta baja, como es su objetivo. Las fallas del TPMS pueden obedecer a diversas razones, como la instalación de llantas o ruedas de reemplazo o alternativas en el vehículo, que impiden que el TPMS funcione como corresponde. Siempre revise el indicador de falla del TPMS después de cambiar una o más llantas o ruedas en el vehículo, para asegurarse de que estas permitan el correcto funcionamiento del TPMS.

Este dispositivo cumple con la Parte 15 de las Normas de la FCC y con los estándares RSS de exención de licencia de Industry Canada. La operación está sujeta a estas dos condiciones:

1. Este dispositivo no debiera causar interferencia dañina.

2. Este dispositivo debe aceptar toda interferencia que reciba, incluso, interferencias que pudieran causar un funcionamiento no deseado.



ALERTA: Los cambios o modificaciones que no sean aprobados expresamente por la parte responsable del cumplimiento normativo pueden invalidar la autoridad del usuario para operar el equipo. El término "IC:" antepuesto al número de certificación de radio, solo significa que se cumplen las especificaciones técnicas de Industry Canada.

Cambio de llantas con sistema de monitoreo de presión de las llantas



E142549

Nota: Todas las llantas de uso normal incluyen un detector de presión de la llanta ubicado en el interior de la cavidad del conjunto de rueda y llanta. El sensor de presión está unido al vástago de válvula. La llanta cubre el sensor de presión, por lo que no se puede ver, a menos que quite la llanta. Tenga cuidado cuando cambie las llantas a fin de evitar dañar el sensor.

Siempre repare sus llantas en un distribuidor autorizado.

Ruedas y llantas

Revise la presión de las llantas periódicamente (al menos una vez al mes) con un manómetro de precisión. Consulte **Al inflar las llantas** en este capítulo.

Detalles sobre el sistema de monitoreo de presión de las llantas



El sistema de monitoreo de presión de las llantas mide la presión de las llantas de uso normal y envía las lecturas de la presión de las llantas al vehículo. Puede ver las lecturas de presión de las llantas en la pantalla de información. Ver **Información general** (página 111). La luz de advertencia de llanta con baja presión se iluminará si la presión de la llanta es significativamente baja. Una vez que se

enciende la luz, las llantas no están suficientemente infladas y es necesario inflarlas según la presión recomendada por el fabricante. Incluso si la luz se enciende y luego se apaga, sigue siendo necesario revisar la presión de las llantas.

Cuando se instala la llanta de refacción provisional

Cuando se ha reemplazado una de las llantas por la de refacción provisional, el sistema continúa identificando un problema, a fin de recordarle que el conjunto de la rueda y la llanta con daño se debe reparar y volver a colocar en el vehículo.

Para restaurar toda la funcionalidad del sistema de monitoreo de presión de las llantas, repare y vuelva a montar en el vehículo el conjunto de la rueda y la llanta con daño.

Cuando piense que el sistema no está funcionando correctamente

La función principal del sistema de monitoreo de presión de las llantas es avisarle cuando estas necesitan aire. También puede avisarle que el sistema ya no funciona como se espera. Para obtener más información relacionada con el sistema de monitoreo de presión de las llantas, consulte la siguiente tabla:

Ruedas y llantas

Luz de advertencia de baja presión de las llantas	Causa posible	Pasos a seguir por el usuario
Luz de advertencia encendida	Llantas desinfladas	Asegúrese de que las llantas tengan la presión adecuada. Consulte Inflado de las llantas en este capítulo. Después de inflar las llantas a la presión de inflado recomendada por el fabricante, que se muestra en la etiqueta de las llantas (ubicada en el borde de la puerta del conductor o en el pilar B), el vehículo se debe manejar cuando menos dos minutos a más de 32 km/h para que se apague la luz.
	Llanta de refacción en uso	Repare el conjunto de la rueda y la llanta con daño y vuelva a instalarlo en el vehículo para restablecer la funcionalidad del sistema. Para ver una descripción de cómo funciona el sistema, consulte Cuando se instala la llanta de refacción provisional en esta sección.
	Falla del TPMS	Si las llantas del vehículo están debidamente infladas y la rueda de refacción no está en uso, pero la luz permanece encendida, visite a su distribuidor autorizado lo antes posible.

Ruedas y llantas

Luz de advertencia de baja presión de las llantas	Causa posible	Pasos a seguir por el usuario
	Rotación de las llantas sin calibración del sensor	En los vehículos con presiones diferentes para las llantas delanteras y traseras, el sistema TPMS debe calibrarse después de cada rotación de las llantas. Consulte el procedimiento Restablecimiento del sistema de monitoreo de la presión de las llantas más adelante en esta sección.
Luz de advertencia destellando	Llanta de refacción en uso	Repare el conjunto de la rueda y la llanta con daño y vuelva a instalarlo en el vehículo para restablecer la funcionalidad del sistema. Para ver una descripción de cómo funciona el sistema, consulte Cuando se instala la llanta de refacción provisional en esta sección.
	Falla del TPMS	Si las llantas del vehículo están debidamente infladas y la rueda de refacción no está en uso, pero la luz permanece encendida, visite a su distribuidor autorizado lo antes posible.

Al inflar las llantas



ALERTA: No use la presión de las llantas que aparece en la pantalla de información como indicador de la presión de estas. De no seguir estas instrucciones, se podrían producir lesiones o la muerte.

Al poner aire a las llantas (por ejemplo, en una estación de gasolina o en el garaje), es posible que el sistema de monitoreo de presión de las llantas no responda inmediatamente.

Una vez que las llantas se inflan a la presión recomendada, deberá manejar aproximadamente dos minutos a más de 32 km/h para que la luz se apague.

Cómo la temperatura afecta la presión de las llantas

El sistema de monitoreo de presión de las llantas controla la presión de todas las llantas neumáticas. Mientras maneja de forma normal, la presión habitual de inflado de una llanta para transporte de pasajeros puede aumentar 14–28 kPa desde una situación de arranque en frío. Si el vehículo permanece estacionado durante la noche con una temperatura exterior considerablemente menor a la del día, la presión de la llanta puede disminuir unos 21 kPa por cada descenso de 30 °F (17 °C) de la temperatura ambiente. Ese

Ruedas y llantas

valor de presión más bajo podría ser detectado por el sistema de monitoreo de presión de las llantas si fuera significativamente menor que la presión de inflado recomendada, y se activaría la advertencia del sistema de llanta con baja presión. Si se enciende la luz de advertencia de baja presión de las llantas, inspeccione visualmente todas las llantas para verificar que no estén desinfladas. Si una o más llantas están desinfladas, repárelas según sea necesario. Revise la presión de aire de las llantas de uso normal. Si hay alguna llanta desinflada, maneje con cuidado al lugar más cercano donde pueda inflar las llantas. Infle todas las llantas a la presión recomendada.

Procedimiento de restablecimiento del sistema de monitoreo de presión de las llantas



ALERTA: Para determinar las presiones requeridas para el vehículo, consulte la etiqueta de certificación de conformidad con las normas de seguridad (en el pilar de la bisagra de la puerta, poste de la chapa de la puerta o borde de la puerta que hace contacto con el poste de la chapa de la puerta, junto al asiento del conductor) o la etiqueta de las llantas que se encuentra en el pilar B o en el borde de la puerta del conductor.

Nota: Después de cada rotación de las llantas debe realizar el procedimiento de restablecimiento del sistema de monitoreo de presión de las llantas.

Para proporcionar la capacidad de transporte de carga del vehículo, algunos vehículos requieren diferentes presiones de llanta recomendadas para las llantas delanteras en comparación con las llantas traseras. El sistema de monitoreo de

presión de las llantas de estos vehículos está diseñado para encender la luz de advertencia de baja presión de las llantas en dos presiones diferentes: una para las llantas delanteras y otra para las llantas traseras.

Debido a que las llantas deben rotarse para proporcionar un rendimiento uniforme y una máxima vida útil, el sistema de monitoreo de presión de las llantas debe saber cuándo se rotan las llantas para determinar cuál conjunto de llantas está en la parte delantera y cuál está en la parte trasera. Con esta información, el sistema puede detectar y advertir de forma correcta una situación de baja presión de las llantas.

Consejos de restablecimiento del sistema:

- Para disminuir las posibilidades de interferencia desde otro vehículo, realice el procedimiento de restablecimiento del sistema al menos a 1 m de distancia de otro vehículo de Ford Motor Company que esté siendo sometido al mismo procedimiento al mismo tiempo.
- No espere más de dos minutos entre el restablecimiento de cada sensor de llanta o el sistema puede interrumpirse y será necesario repetir todo el proceso en las cuatro ruedas.
- Un sonido de claxon repetido dos veces indica la necesidad de repetir el procedimiento.

Realización del procedimiento de restablecimiento de sistema

Antes de comenzar, asegúrese de leer el procedimiento completo.

1. Maneje el vehículo a más de 32 km/h durante al menos dos minutos, luego estacionese en un lugar seguro donde pueda tener fácil acceso a las cuatro llantas y a una bomba de aire.

Ruedas y llantas

- Coloque el encendido en la posición de apagado y mantenga la llave en el encendido.
- Gire el encendido a la posición de encendido con el motor apagado.
- Encienda y apague las luces de emergencia tres veces. Debe realizar esto dentro de 10 segundos. Si ha ingresa al modo de restablecimiento correctamente, el claxon sonará una vez, el indicador de sistema destellará y aparecerá un mensaje en la pantalla de información. Si esto no ocurre, vuelva a intentar iniciando en el paso 2. Si después de varios intentos de ingresar el modo de restablecimiento el claxon no suena, el indicador de sistema no destella y no aparece ningún mensaje en la pantalla de información, busque servicio de inmediato en su distribuidor autorizado.
- Calibre los sensores del sistema de monitoreo de presión de las llantas mediante la siguiente secuencia de restablecimiento del sistema a partir de la llanta delantera izquierda en el siguiente orden hacia la izquierda: delantera izquierda (llanta delantera lado del conductor), delantera derecha (llanta delantera lado del pasajero), trasera derecha (llanta trasera lado del pasajero) y trasera izquierda (llanta trasera lado del conductor).
- Quite la tapa de válvula del vástago de válvula en la llanta delantera izquierda. Reduzca la presión de aire hasta que suene el claxon.
- Quite la tapa de válvula del vástago de válvula en la llanta delantera derecha. Reduzca la presión de aire hasta que suene el claxon.
- Quite la tapa de válvula del vástago de válvula en la llanta trasera derecha. Reduzca la presión de aire hasta que suene el claxon.
- Quite la tapa de válvula del vástago de válvula en la llanta trasera izquierda. Reduzca la presión de aire hasta que suene el claxon. La calibración finaliza cuando el claxon suena para la última llanta calibrada, la llanta trasera del lado del conductor; el indicador de sistema deja de destellar y aparece un mensaje en la pantalla de información.
- Desactive el encendido. Si se escucha el sonido del claxon dos veces, quiere decir que el procedimiento de restablecimiento no tuvo éxito y se debe repetir. Si después de repetir el procedimiento se escucha el claxon dos veces cuando la llave se gira a la posición de apagado, busque servicio en su distribuidor autorizado.
- Infle las cuatro llantas de acuerdo con la presión de aire indicada en la etiqueta de certificación de conformidad con las normas de seguridad (adherida al pilar de la bisagra de la puerta, al poste de la chapa de la puerta o al borde de la puerta que hace contacto con el poste de la chapa de la puerta, próxima a la posición de asiento del conductor) o en la etiqueta de las llantas que se encuentra en el pilar B o el borde de la puerta del conductor.

Nota: *Un único tono del claxon confirma que el sensor ha registrado el código de identificación del módulo para esta posición. Si se escucha el claxon dos veces quiere decir que el procedimiento de restablecimiento no tuvo éxito y se debe repetir.*

Ruedas y llantas

CAMBIO DE UNA RUEDA DE REPUESTO



ALERTA: Si el sensor de monitoreo de presión de las llantas se daña, es posible que no funcione.

Nota: solo debe usar selladores de llantas durante emergencias en el camino ya que pueden dañar el sensor del sistema de monitoreo de presión de las llantas.

Nota: La luz del indicador del sistema de monitoreo de presión de las llantas se enciende cuando la llanta de refacción está en uso. Para restablecer la función completa del sistema de monitoreo, se deben instalar en el vehículo todas las llantas para camino equipadas con sensores de monitoreo de presión de llantas.

Si se desinfla una llanta al manejar, no frene bruscamente. Disminuya la velocidad de forma gradual. Sujete con firmeza el volante de dirección y trasládese lentamente hasta una zona segura al borde del camino.

Solicite al distribuidor autorizado que revise la llanta desinflada para evitar que se produzcan daños en los sensores del sistema de monitoreo de presión de las llantas. Ver **Sistema de monitoreo de presión de las llantas** (página 356). Reemplace la llanta de refacción por una llanta de carretera lo antes posible. Durante la reparación o el reemplazo de la llanta desinflada, solicite que un distribuidor autorizado inspeccione si el sensor del sistema de monitoreo de presión de las llantas presenta daños.

Información del ensamble de rueda y llanta de refacción desigual



ALERTA: de no seguir estas instrucciones, podrían aumentar los riesgos de pérdida de control del vehículo, lesiones o muerte.

Si tiene una llanta o rueda de refacción desigual, entonces, debe usarla solo temporalmente. Esto significa que si necesita usarlo, tiene que reemplazarlo lo antes posible por un conjunto de rueda y llanta para camino del mismo tamaño y tipo que las ruedas y llantas para camino que le suministramos originalmente. Si la llanta o rueda de repuesto desigual está dañada, en lugar de repararla, debe reemplazarla.

Un ensamble de llanta y rueda de refacción desigual se define como un ensamble de rueda y llanta de refacción que tiene diferente marca, tamaño o apariencia con respecto a las llantas y ruedas para camino y pueden ser de tres tipos:

- 1. Minillanta de refacción tipo T:** esta llanta de refacción comienza con la letra T para el tamaño de llanta y puede tener impreso "Temporary Use Only" en el flanco.
- 2. Llanta de refacción desigual, de tamaño normal, con etiqueta en la rueda:** esta llanta de refacción tiene una etiqueta en la rueda que dice: THIS WHEEL AND TIRE ASSEMBLY FOR TEMPORARY USE ONLY.

Al manejar con una de las llantas de refacción desigual que se indican arriba, evite:

Ruedas y llantas

- Exceder 80 km/h.
- Cargar el vehículo más allá de la capacidad máxima indicada en la Etiqueta de cumplimiento de las normas de seguridad.
- Arrastrar un remolque.
- Usar cadenas para nieve en el lado del vehículo que tiene la llanta de refacción desigual.
- Usar más de una llanta de refacción desigual a la vez.
- Usar equipos de lavado de automóviles comerciales.
- Intentar reparar la llanta de refacción desigual.

El uso de una llanta de refacción desigual, como las que se indican arriba, en cualquier posición de la llanta puede provocar un deterioro de lo siguiente:

- El manejo, la estabilidad y el rendimiento de los frenos.
- El confort y el ruido.
- La distancia entre la tierra y el vehículo y el lugar de estacionamiento junto a las aceras.
- La capacidad de manejo en invierno.
- La capacidad de manejo en climas húmedos.
- Capacidad de tracción en las cuatro ruedas.

3. Refacción distinta, de tamaño completo, sin etiqueta en la rueda.

Al manejar con el ensamble de rueda y llanta de refacción desigual de tamaño completo, evite:

- Exceder 113 km/h.
- Usar más de un ensamble de rueda y llanta refacción desigual a la vez.

- Usar equipos de lavado de automóviles comerciales.
- Usar cadenas para nieve en el lado del vehículo que tiene el ensamble de rueda y llanta de refacción desigual.

El uso de un ensamble de rueda y llanta de refacción desigual de tamaño completo puede ocasionar un empeoramiento de lo siguiente:

- El manejo, la estabilidad y el rendimiento de los frenos.
- El confort y el ruido.
- La distancia entre la tierra y el vehículo y el lugar de estacionamiento junto a las aceras.
- La capacidad de manejo en invierno.
- La capacidad de manejo en climas húmedos.
- Capacidad de tracción en las cuatro ruedas.

Al manejar con el ensamble de rueda y llanta de refacción diferente de tamaño completo, debe poner cuidado cuando realice lo siguiente:

- Arrastre un remolque.
- Maneje vehículos equipados con una carrocería para transportar equipo para acampar.
- Maneje vehículos con carga sobre una parrilla para carga.

Maneje con cuidado cuando use un ensamble de rueda y llanta de refacción desigual de tamaño completo y busque servicio lo antes posible.

Ruedas y llantas

Procedimiento para el cambio de llantas



ALERTA: El gato que se proporciona con este vehículo debe utilizarse únicamente para cambiar ruedas. No use el gato del vehículo para otras actividades aparte de cambiar una rueda en una emergencia.



ALERTA: Compruebe que el gato del vehículo no esté dañado o deformado, y que la cuerda esté lubricada y limpia.



ALERTA: Cuando alguna de las ruedas delanteras no está en el suelo, la transmisión no evitará por sí misma que el vehículo se mueva o se deslice del gato, incluso si la transmisión está en la posición de estacionamiento (P).



ALERTA: Para evitar que el vehículo se mueva mientras cambia una rueda, coloque la transmisión en estacionamiento (P), aplique el freno de estacionamiento y use un bloque apropiado o una cuña para llanta para asegurar la rueda diagonalmente opuesta a la rueda que cambiará. Por ejemplo, al cambiar la rueda delantera izquierda, coloque un bloque apropiado o una cuña para llanta en la rueda trasera derecha.



ALERTA: Utilice siempre el gato proporcionado como equipo original con su vehículo. Si utiliza un gato distinto del proporcionado, asegúrese de que la capacidad del gato sea la adecuada para el peso del vehículo, incluidas las cargas y modificaciones del vehículo. Si no está seguro si la capacidad del gato es adecuada, comuníquese con un distribuidor autorizado.



ALERTA: de no seguir estas instrucciones, podrían aumentar los riesgos de pérdida de control del vehículo, lesiones o muerte.



ALERTA: Use únicamente los puntos de apoyo para el gato especificados. Si usa otras posiciones, se podrían dañar la carrocería, la dirección, la suspensión, el motor, el sistema de frenado o las tuberías de combustible.



ALERTA: No trabaje en su vehículo cuando el gato sea el único soporte. Si el vehículo se desliza del gato, usted o alguien podría sufrir lesiones graves.



ALERTA: Nunca coloque nada entre el gato y el vehículo.



ALERTA: Nunca coloque nada entre el gato del vehículo y el suelo.



ALERTA: Estacione su vehículo de modo que no obstruya el flujo del tránsito ni se exponga de forma peligrosa y coloque un triángulo de advertencia.



ALERTA: No intente cambiar una llanta en el lado del vehículo cercano al tráfico en movimiento. Lleve el vehículo fuera del camino para evitar el peligro de ser golpeado al manipular el gato o al cambiar la rueda.

Nota: los pasajeros no deben permanecer en el vehículo al levantarlo con el gato.

Nota: apoye el gato en los puntos indicados para evitar daños al vehículo.

Ruedas y llantas

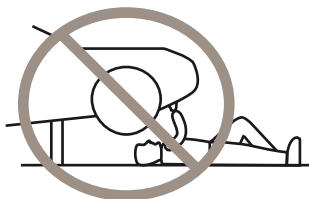

E166722

Nota: No se requiere ningún mantenimiento ni lubricación adicional del gato durante la vida útil del vehículo.

1. Estacionese en una superficie nivelada, accione el freno de estacionamiento y encienda las luces de emergencia.
2. En vehículos con transmisión manual, aplique el freno de estacionamiento y coloque la transmisión en estacionamiento (P) o reversa (R). Apague el motor.
3. Si su vehículo cuenta con suspensión de aire, use la pantalla táctil para activar el moto de servicio de suspensión de aire antes de utilizar el gato.

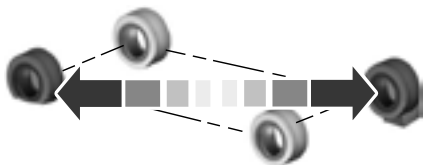

E142551

4. Bloquee la rueda diagonalmente opuesta a la llanta desinflada. Por ejemplo, si la llanta delantera izquierda está desinflada, bloquee la rueda trasera derecha.



E288598

5. Gire a la izquierda la tuerca de mariposa que asegura la llanta de repuesto y quítela.
6. Quite la llanta de repuesto, el gato y la llave del compartimento de guardado de la llanta de repuesto, debajo del piso de carga del camión.

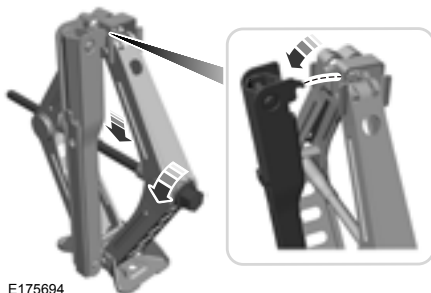

E175694

7. Gire la tuerca hexagonal del gato a la izquierda para quitar la llave del gato. Esto baja el gato y suelta el bloqueo mecánico.

Ruedas y llantas



E181744

8. Extienda la llave para usarla.

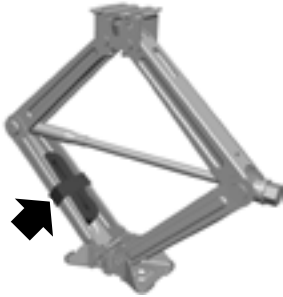

E288597

9. Desmonte la correa del gato.

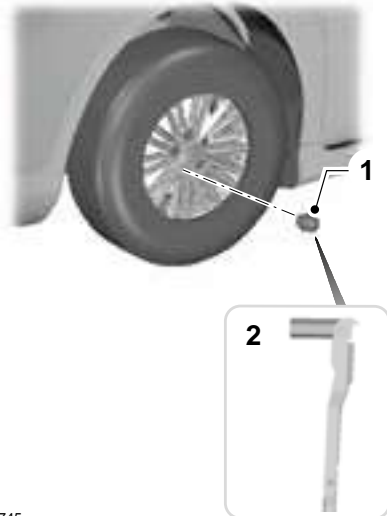

E181745

10. Gire media vuelta a la izquierda cada una de las tuercas de seguridad de la rueda para aflojarlas, pero no las quite hasta que la llanta desinflada se haya levantado del suelo.



E145908

11. Encuentre los puntos de apoyo para el gato que aquí se muestran; pequeñas marcas de flecha en los estribos muestran la ubicación de los puntos de apoyo para el gato.

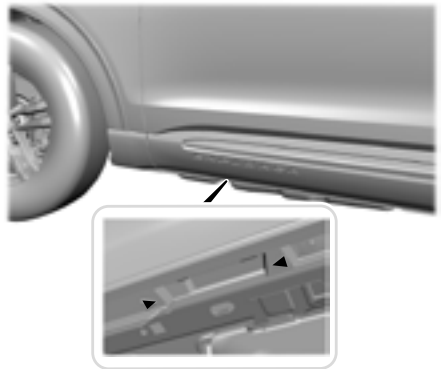

12. Coloque el gato en el punto de apoyo para el gato junto a la llanta que está cambiando. Gire la manija de la llave a la derecha hasta que la llanta desinflada se separe completamente del suelo.

Ruedas y llantas



E201156

13. Quite las tuercas de seguridad con la llave de rueda.
14. Reemplace la llanta desinflada con la llanta de refacción y asegúrese de que el vástago de válvula quede hacia fuera.
15. Instale las tuercas de seguridad contra la maza. No ajuste completamente las tuercas de seguridad sino hasta después de haber bajado el vehículo.
16. Gire la manija de la llave a la izquierda para bajar completamente el vehículo.

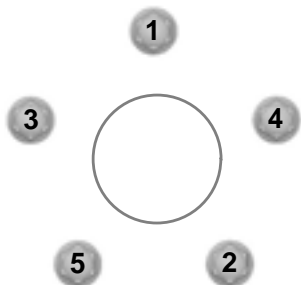

E75442

17. Quite el gato y ajuste completamente las tuercas de seguridad en el orden que se indica. Ver **Especificaciones técnicas** (página 370).
18. Si activó el modo de servicio de suspensión de aire, desactive el modo antes de manejar.
19. Quite los bloques de la rueda.

Almacenamiento del gato

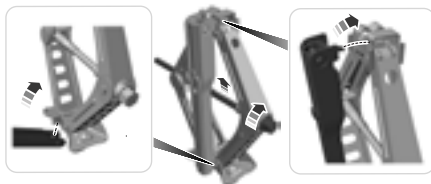

E17885

1. Para guardar la llave plegada en el gato, enganche el soporte de la base del gato y el pasador de la llave, mueva la llave hacia arriba, ajuste la altura del gato hasta que el gancho de la llave se enganche en el agujero del gato. Ajuste la tuerca hexagonal en dirección de las manecillas del reloj a mano hasta que esté firmemente colocada.
2. Coloque el gato en el compartimiento de la llanta de repuesto, instale la tuerca de mariposa y apriete a la derecha con la mano hasta que se asegure.

Almacenamiento de la llanta desinflada

No se puede guardar la llanta de carretera de tamaño completo en el espacio temporal de la llanta de refacción.

1. Busque la correa de sujeción de la llanta desinflada plegada dentro del canal del gato. Baje el piso de carga alfombrado.

Ruedas y llantas

2. Guarde la llanta desinflada en el área de carga del piso de carga con la rueda orientada hacia arriba. Siga los pasos a continuación para fijar la llanta desinflada con la correa de sujeción.



E142906

3. Busque los anillos de anclaje de carga traseros del lado izquierdo y del lado derecho. Pase el extremo con bucle de la correa de sujeción por el anillo de anclaje de carga. Enrosque el extremo sin bucle a través del bucle.
4. Pase la correa de sujeción a través de las aberturas de la rueda.

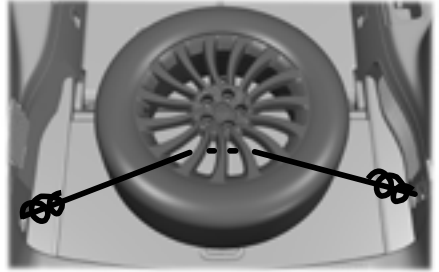

5. Ubique el punto de anclaje de carga delantero en la esquina trasera opuesta del área de carga. Enrosque la correa de sujeción a través del punto de anclaje y tire firmemente.



E143746

6. Fíjela atando un nudo de lazo de 2 mitades.

Ruedas y llantas

ESPECIFICACIONES TÉCNICAS

Especificaciones de apriete de las tuercas de las ruedas

 **ALERTA:** Al instalar una rueda, elimine siempre la corrosión, la tierra o los materiales extraños de las superficies de montaje de la rueda o de la superficie de la maza de rueda, el tambor de freno o el disco de frenos donde hacen contacto con la rueda. Cerciórese de asegurar todos los sujetadores que fijan el rotor a la maza, de manera que no interfieran con las superficies de montaje de la rueda. La instalación de las ruedas sin el contacto metal con metal correcto en las superficies de montaje de las ruedas puede hacer que las tuercas de las ruedas se suelten y la rueda se salga mientras el vehículo está en movimiento, lo que produciría la pérdida de control del vehículo, lesiones personales o la muerte.

Medida del tornillo	Nm *
M14 x 1,5	204 Nm

*Las especificaciones de apriete son para roscas de tuercas y tornillos sin suciedad ni óxido. Solo utilice nuestros sujetadores recomendados.

Vuelva a apretar las tuercas de seguridad al par especificado, dentro de 100 millas (160 kilómetros) luego de cualquier problema con las ruedas (como la rotación de llantas, el cambio de una llanta desinflada y la extracción de la rueda).



E145950

A Orificio guía de la rueda

Inspeccione el orificio guía de la rueda y la superficie de montaje antes de la instalación. Elimine cualquier corrosión y partículas sueltas visibles.

Capacidades y especificaciones

ESPECIFICACIONES DEL MOTOR - 2.3L ECOBOOST™

Motor	2.3L EcoBoost
Cilindrada.	2.261 cm ³
Tipo de combustible.	87 octanos, mínimo
Orden de encendido.	1-3-4-2
Sistema de encendido.	Bujía con bobina
Claro entre electrodos de bujía.	0,7–0,8 mm
Relación de compresión.	10:1

Enrutado de la banda impulsora

Motor 2.3L EcoBoost

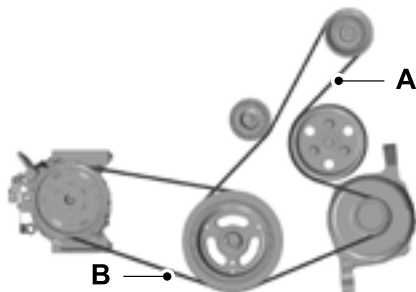

- A. La banda impulsora larga se encuentra en el primer surco de la polea, en la ubicación más cercana al motor.
- B. La banda impulsora corta se encuentra en el segundo surco de la polea, en la ubicación más lejana al motor.

Capacidades y especificaciones

ESPECIFICACIONES DEL MOTOR - 3.0L

Motor	3.0L
Cilindrada.	2.956 cm ³
Tipo de combustible.	87 octanos, mínimo
Orden de encendido.	1-4-2-5-3-6
Sistema de encendido.	Bujía con bobina
Claro entre electrodos de bujía.	0,7–0,8 mm
Relación de compresión.	9,5:1

Enrutado de la banda impulsora

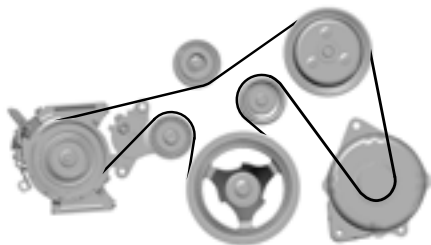

REPUESTOS DE MOTORCRAFT - 2.3L ECOBOOST™

Componente	N.º de pieza
Filtro de aire.	FA-1884
Filtro de aceite. ¹	FL-910-S
Batería. ²	BAGM-48H6-760
Bujías. ³	SP-578
Filtro de aire de la cabina.	FP-89
Hoja del limpiaparabrisa.	WW-2616 (lado del conductor)

Capacidades y especificaciones

Componente	N.º de pieza
	WW-2113 (lado del pasajero)
Hoja del limpiador de la ventana trasera	WW-1110

¹ Si no hay disponible un filtro de aceite Motorcraft, use un filtro de aceite que cumpla la especificación de rendimiento de la industria SAE/USCAR-36.

² Consulte con un distribuidor autorizado para conocer el reemplazo correcto.

³ Para el reemplazo de bujías, póngase en contacto con un distribuidor autorizado. Reemplace las bujías en los intervalos adecuados.

Recomendamos piezas de refacción Motorcraft disponibles en su distribuidor autorizado o en fordparts.com para el mantenimiento programado. Estas piezas diseñadas para su vehículo cumplen o sobrepasan nuestras especificaciones. El uso de otras piezas podría afectar el rendimiento del vehículo, sus emisiones y su durabilidad. La garantía podría anularse si hay cualquier tipo de daño relacionado con el uso de otras piezas.

Capacidades y especificaciones

REPUESTOS DE MOTORCRAFT - 3.0L

Componente	N.º de pieza
Filtro de aire.	FA-1884
Filtro de aceite. ¹	FL-2062
Batería. ²	BAGM-48H6-760
Bujías. ³	SP-578
Filtro de aire de la cabina.	FP-89
Hoja del limpiaparabrisa.	WW-2616 (lado del conductor) WW-2113 (lado del pasajero)
Hoja del limpiador de la ventana trasera	WW-1110

¹ Si no hay disponible un filtro de aceite Motorcraft, use un filtro de aceite que cumpla la especificación de rendimiento de la industria SAE/USCAR-36.

² Consulte con un distribuidor autorizado para conocer el reemplazo correcto.

³ Para el reemplazo de las bujías, póngase en contacto con un distribuidor autorizado. Reemplace las bujías en los intervalos adecuados.

Recomendamos piezas de refacción Motorcraft disponibles en su distribuidor autorizado o en fordparts.com para el mantenimiento programado. Estas piezas diseñadas para su vehículo cumplen o sobrepasan nuestras especificaciones. El uso de otras piezas podría afectar el rendimiento del vehículo, sus emisiones y su durabilidad. La garantía podría anularse si hay cualquier tipo de daño relacionado con el uso de otras piezas.

Capacidades y especificaciones

NÚMERO DE IDENTIFICACIÓN DEL VEHÍCULO

El número de identificación del vehículo se encuentra en el lado izquierdo del tablero de instrumentos.

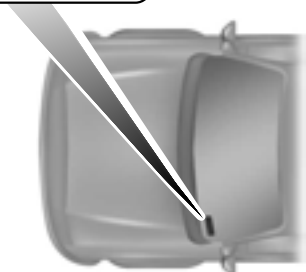
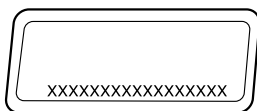

E142476

Tenga en cuenta que, en la ilustración, XXXX representa el número de identificación del vehículo.

El número de identificación del vehículo contiene la siguiente información:

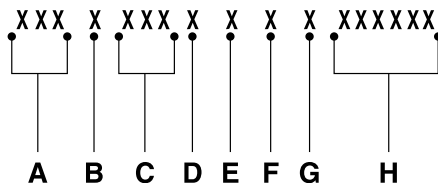

E142477

- A Código de planta de fabricación.
- B Sistema de frenos, peso bruto vehicular máximo, dispositivos de sujeción y sus ubicaciones.
- C Modelo, línea de vehículo, serie, tipo de carrocería.
- D Tipo de motor.
- E Dígito de verificación.
- F Año de modelo.
- G Planta de ensamble.
- H Número de secuencia de producción.

Capacidades y especificaciones

ETIQUETA DE CERTIFICACIÓN DEL VEHÍCULO

FABRICADO POR FORD MOTOR CO.			
FECHA: XX/XX		PBV: XXXXXLB/ XXXXXKG	
PBV EJE DEL: XXXXLB		PBV EJE TRAS: XXXXLB	
XXXXKG	CON	XXXXKG	CON
XXXX/XXXXXXXX	LLANTAS	XXXX/XXXXXXXX	LLANTAS
XXXX.XX	RINES	XXXX.XX	RINES
A XXX kPa/XX	LB EN FRIO	A XXX kPa/XX	LB EN FRIO
#ID: XXXXXXXXXXXXXXXXX		XXXXX	
TIPO: US CERT VOID-EXPORT		XXXXX	
			
PIN FX: XX	CR: XX	ODV:	
DE 'FRE	'VES IN	'L GEM	'R 'EJE
'TR RE/MUE'			
XXX X XX	X XX	X XX	XXX
HECHO EN EE. UU. XXXXXXXXXXXXX UTM V2U5A-1520472-AA			

E142511

Los reglamentos de la Administración nacional de seguridad de tránsito en carreteras (NHTSA) exigen que se adhiera una Etiqueta de certificación del cumplimiento de las normas de seguridad y establecen el lugar en que esta etiqueta debe estar ubicada. La Etiqueta de certificación del cumplimiento de las

normas de seguridad debe estar adherida al pilar de bisagra de la puerta, al poste de seguro de la puerta o al borde de la puerta junto al poste de poste de seguro de la puerta, junto a la posición del asiento del conductor.

CÓDIGO DE LA TRANSMISIÓN

FABRICADO POR FORD MOTOR CO.			
FECHA: XX/XX		PBV: XXXXXLB/ XXXXXKG	
PBV EJE DEL: XXXXLB		PBV EJE TRAS: XXXXLB	
XXXXKG	CON	XXXXKG	CON
XXXX/XXXXXXXX	LLANTAS	XXXX/XXXXXXXX	LLANTAS
XXXX.XX	RINES	XXXX.XX	RINES
A XXX kPa/XX	LB EN FRIO	A XXX kPa/XX	LB EN FRIO
#ID: XXXXXXXXXXXXXXXXX		XXXXX	
TIPO: US CERT VOID-EXPORT		XXXXX	
			
PIN FX: XX	CR: XX	ODV:	
DE 'FRE	'VES IN	'L GEM	'R 'EJE
'TR RE/MUE'			
XXX X XX	X XX	X XX	XXX
HECHO EN EE. UU. XXXXXXXXXXXXX UTM V2U5A-1520472-AA			

E144016

El código de transmisión está en la Etiqueta de certificación del cumplimiento de las normas de seguridad. La siguiente tabla muestra el código de transmisión junto con la descripción de transmisión.

Descripción	Código
Transmisión automática de diez velocidades (10R60).	T

Capacidades y especificaciones

CAPACIDADES Y ESPECIFICACIONES - 2.3L ECOBOOST™

Utilice aceite y líquidos que cumplan con la especificación definida y el grado de viscosidad.

Si no utiliza aceite y líquidos que cumplan con la especificación definida y el grado de viscosidad, se podría provocar:

- Daño del componente no cubierto por la garantía del vehículo.
- Períodos más largos de giro del motor.
- Niveles de emisión más elevados.

- Reducción en el rendimiento del motor.
- Reducción en la economía de combustible.
- Menor rendimiento de los frenos.

Sistema de aire acondicionado.



ALERTA: El sistema refrigerante del aire acondicionado contiene refrigerante bajo gran presión. Solo personal calificado debe realizar mantenimiento al sistema refrigerante del aire acondicionado. Abrir el sistema refrigerante del aire acondicionado puede producir lesiones personales.

Capacidades

Versión	Refrigerante	Aceite refrigerante
Todos.	1,05 kg	175 ml

Materiales

Denominación	Especificación
Refrigerante R-134A	WSH-M17B19-A
Aceite refrigerante	WSH-M1C231-B

Transmisión automática

Nota: Las transmisiones automáticas que requieren fluido de la transmisión ULV MERCON® deben usar exclusivamente este producto y no otro. El uso de cualquier otro líquido podría causar daños en la transmisión.

Capacidades y especificaciones

Capacidades

Versión	Cantidad
Todos.	11,9 L ¹

¹Capacidad aproximada de llenado en seco. La cantidad real puede variar en los cambios de líquido.

Materiales

Denominación	Especificación
Líquido de transmisión automática	WSS-M2C949-A MERCON® ULV

Refrigerante de motor

Capacidades

Versión	Cantidad
Sin arrastre de remolque.	13,3 L
Con arrastre de remolque.	14,4 L

Materiales

Denominación	Especificación
Anticongelante	WSS-M97B57-A2

Capacidades y especificaciones

Aceite del motor



E142732



E276075

Un aceite que muestra este símbolo de marca registrada cumple con las normas actuales de protección del sistema de emisión de gases y motor y los requerimientos de ahorro de combustible del International Lubricants Specification Advisory Committee (ILSAC).

Recomendamos aceite de motor Motorcraft® para su vehículo. Si no hay aceite Motorcraft® disponible, use aceites de motor que tengan el grado de viscosidad recomendado que cumplan los requisitos API SN PLUS y muestren la marca de certificación API para motores de gasolina.

Capacidades

Versión	Incluido filtro de aceite
Todos.	4,9 L

Materiales

Denominación	Especificación
Aceite de motor: SAE 5W-30 - Mezcla sintética	WSS-M2C946-B1

Capacidades y especificaciones

Aceite del motor alternativo para climas extremadamente fríos

Para mejorar el rendimiento del arranque en frío del motor, le recomendamos que

use el siguiente aceite del motor alternativo en climas extremadamente fríos, en los cuales la temperatura ambiente alcanza los -30°C o menos.

Materiales

Denominación	Especificación
Aceite de motor: SAE 0W-30	WSS-M2C953-B1

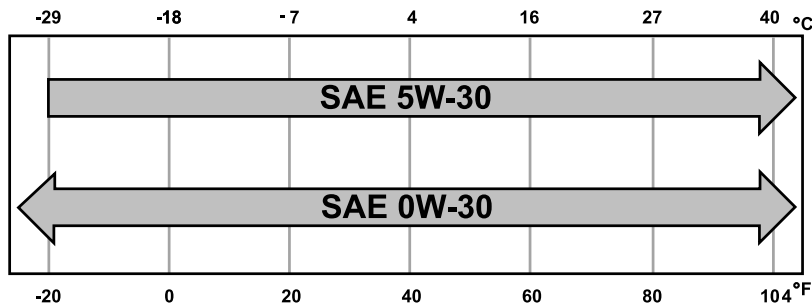

Tanque de combustible

Capacidades

Versión	Cantidad
Todos.	67,8 L

Grasa

Materiales

Denominación	Especificación
Grasa	ESA-MIC75-B
Grasa: multiuso	ESB-MIC93-B

Capacidades y especificaciones

Sistema de frenos hidráulicos

Materiales

Denominación	Especificación
Líquido para frenos	WSS-M6C65-A2

Nota: Recomendamos utilizar líquido de frenos de alto rendimiento DOT 4 de baja viscosidad (LV) o uno equivalente que cumpla con las normas WSS-M6C65-A2. El uso de cualquier otro líquido distinto del recomendado puede reducir el rendimiento de los frenos y no cumplir nuestras normas de rendimiento de Ford. Mantenga el líquido de frenos limpio y seco. La contaminación con polvo, agua, productos del petróleo u otros materiales puede dañar el sistema de frenos y provocar una falla.

Seguros

Materiales

Denominación	Especificación
Líquido penetrante	-

Caja de transferencia

Capacidades

Versión	Cantidad
Todos.	1L

Materiales

Denominación	Especificación
Líquido de transmisión automática	MERCON® LV WSS-M2C938-A

Capacidades y especificaciones

Eje delantero

Capacidades

Versión	Cantidad
Tracción en las cuatro ruedas.	0,6 L

Materiales

Denominación	Especificación
Líquido para transmisión/engranaje: SAE 75W-140	WSL-M2C192-A

Eje trasero

Capacidades

Versión	Cantidad
Tracción en dos ruedas.	1,8 L
Tracción en las cuatro ruedas.	1,6 L

Materiales

Denominación	Especificación
Líquido para transmisión/engranaje: SAE 75W-85	WSS-M2C942-A

Depósito del lavador

Capacidades

Versión	Cantidad
Todos.	Rellene según sea necesario.

Materiales

Denominación	Especificación
Líquido limpiaparabrisas	WSS-M14P19-A

Capacidades y especificaciones

CAPACIDADES Y ESPECIFICACIONES - 3.0L

Utilice aceite y líquidos que cumplan con la especificación definida y el grado de viscosidad.

Si no utiliza aceite y líquidos que no cumplen con las especificación definida y el grado de viscosidad, esto podría provocar:

- Daño del componente no cubierto por la garantía del vehículo.
- Períodos más largos de giro del motor.
- Niveles de emisión más elevados.

- Reducción en el rendimiento del motor.
- Reducción en la economía de combustible.
- Menor rendimiento de los frenos.

Sistema de aire acondicionado.



ALERTA: El sistema refrigerante del aire acondicionado contiene refrigerante bajo gran presión. Solo personal calificado debe realizar mantenimiento al sistema refrigerante del aire acondicionado. Abrir el sistema refrigerante del aire acondicionado puede producir lesiones personales.

Capacidades

Versión	Refrigerante	Aceite refrigerante
Todos.	1,05 kg	175 ml

Materiales

Denominación	Especificación
Refrigerante R-134A	WSH-M17B19-A
Aceite refrigerante	WSH-M1C231-B

Transmisión automática

Nota: Las transmisiones automáticas que requieren fluido de la transmisión ULV MERCON® deben usar exclusivamente este producto y no otro. El uso de cualquier otro líquido podría causar daños en la transmisión.

Capacidades y especificaciones

Capacidades

Versión	Cantidad
Todos.	11,9 L ¹

¹Capacidad aproximada de llenado en seco. La cantidad real puede variar en los cambios de líquido.

Materiales

Denominación	Especificación
Líquido de transmisión automática	WSS-M2C949-A MERCON® ULV

Refrigerante de motor

Capacidades

Versión	Cantidad
Todos.	17 L

Materiales

Denominación	Especificación
Anticongelante	WSS-M97B57-A2

Capacidades y especificaciones

Aceite del motor



E142732



E276075

Un aceite que muestra este símbolo de marca registrada cumple con las normas actuales de protección del sistema de emisión de gases y motor y los requerimientos de ahorro de combustible del International Lubricants Specification Advisory Committee (ILSAC).

Recomendamos aceite de motor Motorcraft® para su vehículo. Si no hay aceite Motorcraft® disponible, use aceites de motor que tengan el grado de viscosidad recomendado que cumplan los requisitos API SN PLUS y muestren la marca de certificación API para motores de gasolina.

Capacidades

Versión	Incluido filtro de aceite
Todos.	5,7 L

Materiales

Denominación	Especificación
Aceite de motor: SAE 5W-30 - Mezcla sintética	WSS-M2C946-B1

Capacidades y especificaciones

Aceite del motor alternativo para climas extremadamente fríos

Para mejorar el rendimiento del arranque en frío del motor, le recomendamos que

use el siguiente aceite del motor alternativo en climas extremadamente fríos, en los cuales la temperatura ambiente alcanza los -30°C o menos.

Materiales

Denominación	Especificación
Aceite de motor: SAE 0W-30	WSS-M2C953-B1

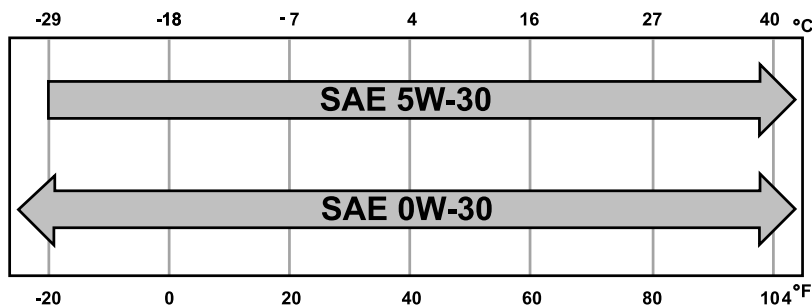

Tanque de combustible

Capacidades

Versión	Cantidad
Todos.	76,5 L

Grasa

Materiales

Denominación	Especificación
Grasa	ESA-MIC75-B
Grasa: multiuso	ESB-MIC93-B

Capacidades y especificaciones

Sistema de frenos hidráulicos

Materiales

Denominación	Especificación
Líquido para frenos	WSS-M6C65-A2

Nota: Recomendamos utilizar líquido de frenos de alto rendimiento DOT 4 de baja viscosidad (LV) o uno equivalente que cumpla con las normas WSS-M6C65-A2. El uso de cualquier otro líquido distinto del recomendado puede reducir el rendimiento de los frenos y no cumplir nuestras normas de rendimiento de Ford. Mantenga el líquido de frenos limpio y seco. La contaminación con polvo, agua, productos del petróleo u otros materiales puede dañar el sistema de frenos y provocar una falla.

Seguros

Materiales

Denominación	Especificación
Líquido penetrante	-

Caja de transferencia

Capacidades

Versión	Cantidad
Todos.	1L

Materiales

Denominación	Especificación
Líquido de transmisión automática	MERCON® LV WSS-M2C938-A

Capacidades y especificaciones

Eje delantero

Capacidades

Versión	Cantidad
Tracción en las cuatro ruedas.	0,6 L

Materiales

Denominación	Especificación
Líquido para transmisión/engranaje: SAE 75W-140	WSL-M2C192-A

Eje trasero

Capacidades

Versión	Cantidad
Todos.	1,8 L

Materiales

Denominación	Especificación
Líquido para transmisión/engranaje: SAE 75W-85	WSS-M2C942-A

Depósito del lavador

Capacidades

Versión	Cantidad
Todos.	Rellene según sea necesario.

Materiales

Denominación	Especificación
Líquido limpiaparabrisas	WSS-M14P19-A

Capacidades y especificaciones

TABLA DE ESPECIFICACIONES DE LOS FOCOS

Los focos de reemplazo se especifican en la tabla a continuación. Los focos de los faros deben tener una marca D.O.T. de autorización para América del Norte a fin

de asegurar que cuentan con un correcto funcionamiento de la luz, luminosidad, patrón de iluminación y visibilidad segura. Los focos correctos no dañan el conjunto de luz o faro ni anulan la garantía del conjunto, y proporcionan iluminación de alta calidad durante la vida del foco.

Luces exteriores

Luz	Especificación	Alimentación (vatios)
Luces laterales de posición delanteras.	LED.	LED.
Luces de señalización delanteras.	LED.	LED.
Luces direccionales delanteras.	LED.	LED.
Faros de operación diurna.	LED.	LED.
Luz baja de los faros.	LED.	LED.
Luz alta de los faros.	LED.	LED.
Faros para niebla delanteros.	LED.	LED.
Indicador de dirección lateral.	LED.	LED.
Luz lateral de posición trasera.	LED.	LED.
Luz de freno y trasera.	LED.	LED.
Tercera luz de freno central.	LED.	LED.
Luces direccionales traseras.	3757NAK, PY27/7W	27
Luces de reversa.	W21W	21
Luz del portaplaca.	W5W	5

Nota: Las luces LED no se pueden reparar. Consulte a un distribuidor autorizado en caso de fallas.

Luces interiores

Luz	Especificación	Alimentación (vatios)
Todas las luces interiores.	LED.	LED.

Nota: Las luces LED no se pueden reparar. Consulte a un distribuidor autorizado en caso de fallas.

CONEXIÓN DEL VEHÍCULO A UNA RED MÓVIL

Qué es el módem

El módem permite conectar el vehículo a Internet para usarlo durante sus recorridos.

Si habilita el módem con la aplicación FordPass, puede acceder a los siguientes servicios:

- Ubicación y arranque remoto, bloqueo y desbloqueo de su vehículo. Consulte la información en la aplicación FordPass.
- Actualizaciones automáticas del sistema.

Habilitación del módem con FordPass

1. Abra la aplicación FordPass en su dispositivo e inicie sesión.
2. Seleccione su vehículo.

3. Seleccione la opción para los detalles del vehículo.
4. Seleccione la opción para activar o desactivar su vehículo.
5. Active el encendido.
6. Asegúrese de que el nombre en la pantalla coincida con el nombre que aparece en su cuenta de FordPass.
7. Confirme la asociación de su vehículo con su cuenta de FordPass.

Habilitación del módem con la pantalla táctil



Seleccione la opción de ajustes en la barra de funciones.

1. Seleccione **FordPass Connect**.
2. Seleccione **Ajustes de conectividad**.
3. Active **Características conectividad**.
4. Active **Enviar datos del vehículo**.

Nota: Para desactivar el módem, realice los pasos en orden inverso.

Conectividad de red

CONECTIVIDAD DE RED – SOLUCIÓN DE PROBLEMAS

Red Wi-Fi

Síntoma	Posible causa y solución
No puedo conectarme a una red Wi-Fi.	<ul style="list-style-type: none">– Error de contraseña.<ul style="list-style-type: none">• Ingrese la contraseña de red correcta.– Señal de red débil.<ul style="list-style-type: none">• Acerque el vehículo al punto de conexión Wi-Fi o a un lugar donde la señal de la red no se encuentre obstruida.– Múltiples puntos de acceso en el rango con el mismo SSID.<ul style="list-style-type: none">• Use un nombre exclusivo para su SSID. No use el nombre predeterminado a menos que contenga un identificador único, por ejemplo, una parte de la dirección MAC.
La conexión Wi-Fi se desconecta luego de una conexión exitosa.	<ul style="list-style-type: none">– Señal de red débil.<ul style="list-style-type: none">• Acerque el vehículo al punto de conexión Wi-Fi o a un lugar donde la señal de la red no se encuentre obstruida.
Estoy cerca de un punto de conexión Wi-Fi, pero la intensidad de la señal es débil.	<ul style="list-style-type: none">– Señal de red obstruida.<ul style="list-style-type: none">• Si el vehículo cuenta con parabrisa calentado, ubíquelo de manera tal que el parabrisa no quede orientado hacia el punto de conexión Wi-Fi.• Si el vehículo tiene tinteado metálico en las ventanas, pero no en el parabrisa, ubique el vehículo de forma tal que el parabrisa esté orientado hacia el punto de conexión Wi-Fi, o bien abra las ventanas que estén orientadas hacia este.• Si el vehículo tiene tinteado metálico en las ventanas y el parabrisa, abra las ventanas que están orientadas hacia el punto de conexión Wi-Fi.• Si el vehículo está en un garaje y la puerta está cerrada, abra la puerta del garaje
No puedo ver una red en la lista de redes disponibles que espero ver.	<ul style="list-style-type: none">– Red oculta.<ul style="list-style-type: none">• Deje visible la red y vuelva a intentar.

Conectividad de red

Síntoma	Posible causa y solución
No puedo ver el nombre del punto de conectividad Wi-Fi cuando busco redes Wi-Fi en mi teléfono celular u otros dispositivos.	<ul style="list-style-type: none">– Limitación del sistema.<ul style="list-style-type: none">• Asegúrese de que la visibilidad del punto de conectividad Wi-Fi esté activada.• El sistema no ofrece un punto de conectividad Wi-Fi en este momento.
La descarga de software toma demasiado tiempo.	<ul style="list-style-type: none">– Señal de red débil<ul style="list-style-type: none">• Acerque el vehículo al punto de conexión Wi-Fi o a un lugar donde la señal de la red no se encuentre obstruida.– El punto de conexión Wi-Fi presenta una gran demanda o tiene una conexión de Internet lenta.<ul style="list-style-type: none">• Use un punto de conexión Wi-Fi confiable.
El sistema parece conectarse a una red Wi-Fi y la intensidad de la señal es excelente, pero el software no se actualiza.	<ul style="list-style-type: none">– No hay actualización de software disponible.– La red Wi-Fi requiere una suscripción o aceptación de los términos y condiciones.<ul style="list-style-type: none">• Pruebe la conexión con otro dispositivo. Si la red requiere una suscripción o aceptación de los términos y condiciones, póngase en contacto con el proveedor de servicio de red.

Red móvil

Síntoma	Posible causa y solución
No puedo confirmar la asociación del módem con la cuenta FordPass.	<ul style="list-style-type: none">– El módem no está activado.<ul style="list-style-type: none">• Active las funciones de conectividad.– Señal de red débil.<ul style="list-style-type: none">• Acerque el vehículo a un lugar donde la señal de la red no se encuentre obstruida.

Punto de conectividad Wi-Fi

CREACIÓN DE UN PUNTO DE CONECTIVIDAD WI-FI

Puede crear un punto de conectividad Wi-Fi en su vehículo y permitir el acceso a Internet.



Presione el botón para ingresar al menú de ajustes.

1. Seleccione **Características conectividad**.
2. Seleccione **Punto de conex. del veh.**

Nota: El ajuste predeterminado del punto de conectividad del vehículo es activado.

3. Seleccione **Ajustes**.
4. Asegúrese de tener activada la visibilidad Wi-Fi.

Nota: El ajuste predeterminado de la visibilidad de Wi-Fi es activado.

Detección de nombre y contraseña del punto de conectividad Wi-Fi



Presione el botón para ingresar al menú de ajustes.

1. Seleccione **Características conectividad**.
2. Seleccione **Punto de conex. del veh.**
3. Seleccione **Ajustes**.

Nota: El SSID es el nombre del punto de conectividad.

4. Desplácese a **Ocultar contraseña**.
5. Quite la marca de la casilla.

Conexión de un dispositivo al punto de conectividad Wi-Fi

1. En su dispositivo, active Wi-Fi y seleccione el punto de conectividad de la lista de redes Wi-Fi disponibles.
2. Cuando se le solicite, introduzca la contraseña.

Adquisición de un plan de datos

1. Conecte un dispositivo al punto de conectividad.

Nota: El portal del portador de red del vehículo se abre en su dispositivo.

2. Si el portal no se abre en el dispositivo, abra un sitio web y redireccione al portal del portador de red del vehículo.

Nota: Los sitios web seguros no se pueden redirigir.

Nota: Si tiene un plan activo, el sistema no redirecciona al portal del portador de red del vehículo cuando conecta un dispositivo. Visite el sitio web del portador de red del vehículo para adquirir más datos.

Nota: Si hay información de uso de datos disponible en el menú del punto de conectividad del vehículo, es aproximada.

Nota: Si realiza un restablecimiento maestro, el sistema no quita al vehículo de la cuenta del portador de red del vehículo. Para quitar al vehículo de la cuenta, póngase en contacto con el portador de red del vehículo.

Nota: El operador de red del vehículo proporciona los servicios de punto de conectividad del vehículo y están sujetos al acuerdo, la cobertura y la disponibilidad de este.

CAMBIO DEL NOMBRE O LA CONTRASEÑA DEL PUNTO DE CONECTIVIDAD WI-FI



Presione el botón para ingresar al menú de ajustes.

1. Seleccione **Características conectividad**.
2. Seleccione **Punto de conex. del veh.**
3. Seleccione **Ajustes**.
4. Seleccione **SSID: ___**.

Punto de conectividad Wi-Fi

5. Ingrese su SSID requerido.
6. Seleccione **Finalizar**.
7. Seleccione **Contraseña: ___**.
8. Ingrese su contraseña requerida.
9. Seleccione **Finalizar**.

Sistema de audio

INFORMACIÓN GENERAL

Frecuencias de radio y factores de recepción



ALERTA: Manejar mientras está distraído puede provocar la pérdida de control del vehículo, un choque y lesiones. Le recomendamos enfáticamente que tenga extrema precaución cuando utilice cualquier dispositivo que pudiera distraerlo mientras maneja. Su principal

responsabilidad es manejar el vehículo de forma segura. Recomendamos que no se use ningún dispositivo portátil al manejar y sugerimos el uso de sistemas operados por voz siempre que sea posible. Asegúrese de estar al tanto de todas las leyes locales correspondientes que puedan afectar el uso de dispositivos electrónicos mientras maneja.

Nota: Escuchar audio a volumen alto por períodos prolongados podría dañar su audición.

Factores de la recepción de radio

Distancia y potencia	Mientras más se aleja de una estación AM o FM, más débil es la señal y la recepción.
Terreno	Los cerros, montañas, edificios altos, puentes, túneles, pasos elevados en autopistas, estacionamientos de varios pisos, follajes de árboles densos y las tormentas eléctricas pueden interferir con la recepción.
Sobrecarga de estaciones	Cuando pasa por una torre de radiodifusión en tierra, una señal más potente puede superar a una más débil y generar un silencio del sistema de audio.

UNIDAD DE AUDIO



ALERTA: Manejar mientras está distraído puede provocar la pérdida de control del vehículo, un choque y lesiones. Le recomendamos enfáticamente que tenga extrema precaución cuando utilice cualquier dispositivo que pudiera distraerlo mientras maneja. Su principal responsabilidad es manejar el vehículo de forma segura. Recomendamos que no se use ningún dispositivo portátil al manejar y sugerimos el uso de sistemas

operados por voz siempre que sea posible. Asegúrese de estar al tanto de todas las leyes locales correspondientes que puedan afectar el uso de dispositivos electrónicos mientras maneja.



E286496

Nota: la apariencia de los controles podría ser distinta a la que se muestra aquí, dependiendo del paquete de opciones de su vehículo.

Sistema de audio

Nota: Es posible que algunas funciones, como la radio satelital, no estén disponibles en su región. Consulte a un distribuidor autorizado.

Nota: El sistema de pantalla táctil controla la mayoría de las funciones de audio.

Ajuste del volumen

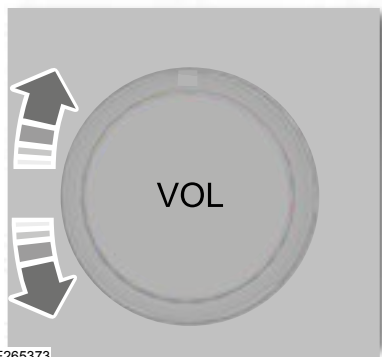

Gire para ajustar el volumen.

Cambio de las estaciones de radio

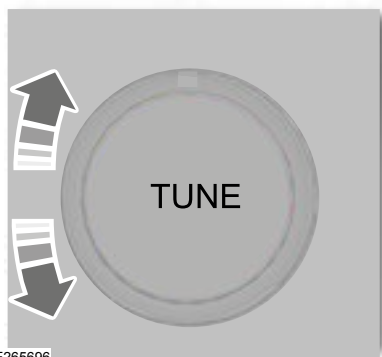

En modo de radio, presione para buscar a través de la banda de radiofrecuencia.

En el modo de radio satelital, gire para encontrar la estación de radio satelital disponible anterior o siguiente.

Activación y desactivación de la unidad de audio



Presione y suelte el botón.

Uso de Búsqueda, Avance rápido y Retroceso



En el modo de radio, seleccione una banda de frecuencia y presione y suelte cualquier botón. El sistema se detiene en la primera estación que encuentre en esa dirección.

En el modo de radio satelital, presione y suelte para seleccionar la estación de radio satelital anterior o siguiente. Si selecciona una categoría específica, como jazz, rock o noticias, presione para buscar la estación de radio siguiente o anterior en esa categoría.

PUERTO USB



ALERTA: Manejar mientras está distraído puede provocar la pérdida de control del vehículo, un choque y lesiones. Le recomendamos enfáticamente que tenga extrema precaución cuando utilice cualquier dispositivo que pudiera distraerlo mientras maneja. Su principal responsabilidad es manejar el vehículo de forma segura. Recomendamos que no se use ningún dispositivo portátil al manejar y sugerimos el uso de sistemas

Sistema de audio

operados por voz siempre que sea posible. Asegúrese de estar al tanto de todas las leyes locales correspondientes que puedan afectar el uso de dispositivos electrónicos mientras maneja.

- Dentro del compartimiento multimedia.
- En la parte interior de la consola central.
- En el panel de instrumentos inferior.

Nota: El tipo y número de los puertos USB pueden variar dependiendo del modelo del vehículo.

Nota: No todos los puertos USB del vehículo tienen capacidades de transferencia de datos. Ver **Tomas de energía auxiliares** (página 165).

USB A



USB C

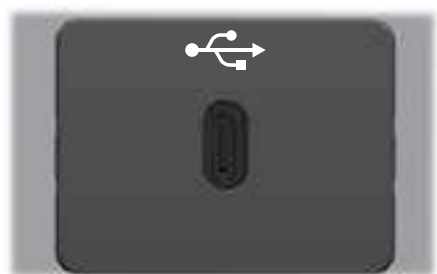

El puerto USB le permite conectar dispositivos de reproducción de medios, tarjetas de memoria y cargar dispositivos.

Nota: Recomendamos el uso de cables y adaptadores USB-IF certificados. Los cables y adaptadores no certificados podrían no funcionar.

Localización los puertos USB

Es posible que los puertos USB estén en los siguientes lugares:

INFORMACIÓN GENERAL



ALERTA: Manejar mientras está distraído puede provocar la pérdida de control del vehículo, un choque y lesiones. Le recomendamos enfáticamente que tenga extrema precaución cuando utilice cualquier dispositivo que pudiera distraerlo mientras maneja. Su principal responsabilidad es manejar el vehículo de forma segura. Recomendamos que no se use ningún dispositivo portátil al manejar y sugerimos el uso de sistemas operados por voz siempre que sea posible. Asegúrese de estar al tanto de todas las leyes locales correspondientes que puedan afectar el uso de dispositivos electrónicos mientras maneja.

Acerca del SYNC

El sistema le permite interactuar con los sistemas de entretenimiento, información y comunicación del vehículo a través de comandos de voz y una pantalla táctil. El sistema ofrece una fácil interacción con el audio, el teléfono, la navegación, las aplicaciones móviles y los ajustes.

Nota: Puede activar el sistema y utilizarlo hasta por una hora sin activar el encendido.

Nota: Puede usar el sistema después de apagar el encendido hasta por 10 minutos o hasta que abra una puerta.

Nota: Por su seguridad, algunas funciones dependen de la velocidad. Su uso se limita a cuando la velocidad del vehículo es inferior a 5 km/h.



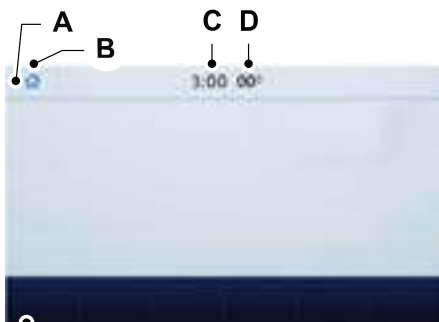

Uso de la pantalla táctil



E

- A Barra de estado.
- B Pantalla de inicio.
- C Reloj. Ver **Configuración** (página 433).
- D Temperatura del aire exterior.
- E Barra de funciones.

Barra de estado

-  Micrófono del teléfono celular en silencio.
-  Sistema de audio silenciado.
-  Actualización de software instalada.
-  Wi-Fi conectado.
-  Roaming de teléfono celular.
-  Mensaje de texto recibido.



Sistema de notificación automática de colisión apagado.



Intensidad de la señal de la red del teléfono celular.

Barra de funciones



Seleccione para usar la radio, un dispositivo USB, un reproductor multimedia o un dispositivo Bluetooth. Ver **Entretenimiento** (página 408).



Seleccione para ajustar la configuración del sistema de control de clima. Ver

Climatización (página 419).



Seleccione para hacer llamadas y acceder a la agenda telefónica en su teléfono celular. Ver

Teléfono (página 422).



Seleccione para usar el sistema de navegación. Ver **Navegación** (página 424).



Seleccione para buscar y usar las aplicaciones compatibles en su dispositivo iOS o Android. Ver

Aplicaciones (página 431).



Seleccione para ajustar la configuración del sistema. Ver **Configuración** (página 433).

Limpieza de la pantalla táctil

Ver **Limpieza del interior** (página 334).

Actualización del sistema

Actualización del sistema a través de un dispositivo USB

Descarga de una actualización

1. Vaya a la página de actualización de SYNC en el sitio de Ford local.

2. Descargue la actualización.

Nota: El sitio web le notifica si hay alguna actualización disponible.

3. Inserte una unidad USB en la computadora.

Nota: La unidad USB debe estar vacía y cumplir con los requisitos mínimos detallados en el sitio web.

4. Siga las instrucciones entregadas para descargar la actualización en la unidad USB.

Instalación de una actualización

Nota: Puede usar el sistema cuando haya una instalación en curso.

1. Desconecte todos los demás dispositivos USB de los puertos USB.
2. Conecte la unidad USB con la actualización a un puerto USB.

Nota: La instalación comienza automáticamente dentro de 10 minutos.

Actualización del sistema mediante una conexión de red Wi-Fi

Conexión a una red Wi-Fi



Seleccione la opción de ajustes en la barra de funciones.

1. Seleccione **Actualiz. automáticas**.
2. Seleccione **Wi-Fi del sistema**.
3. Active **Wi-Fi del sistema**.
4. Seleccione **Redes Wi-Fi dispon.**
5. Seleccione una red Wi-Fi disponible.

Nota: Ingrese la contraseña de red para conectarse a una red segura.

Activación de actualizaciones automáticas del sistema



Seleccione la opción de ajustes en la barra de funciones.

1. Seleccione **Actualiz. automáticas**.
2. Active **Actualizaciones auto. del sistema**.

El sistema ahora está configurado para comprobar y recibir las actualizaciones del sistema cuando esté conectado a una red Wi-Fi.

Nota: Puede usar el sistema cuando haya una descarga en curso.

Nota: Si el sistema se desconecta de la red Wi-Fi cuando hay una descarga en curso, la descarga continúa la próxima vez que el sistema se conecta a una red Wi-Fi.

Información adicional y asistencia

Para obtener información adicional y asistencia, recomendamos que se ponga en contacto con un distribuidor autorizado o que consulte el sitio web local de Ford.

USO DEL RECONOCIMIENTO DE VOZ

El sistema SYNC 3 le permite usar comandos de voz, para controlar funciones como audio y el sistema de control de clima. Al utilizar los comandos de voz es posible mantener las manos en el volante de dirección y la vista en el camino.

Puede acceder a cada función controlada por SYNC 3 a través de diversos comandos.



Para activar los comandos de voz de SYNC 3 pulse el botón de voz en el volante de dirección y espere el comando.

___ es una lista dinámica, lo que significa que puede ser el nombre de cualquier cosa, como un artista, el nombre de un contacto o un número. El contexto y la descripción del comando le indican qué decir en esta opción dinámica.

Existen varios comandos que funcionan para cada función, estos comandos son:

Comando de voz	Acción y descripción
Menú principal	Lo lleva al menú principal.
Regresar	Vuelve a la pantalla anterior.
Cancelar	Finaliza la sesión de voz.
Lista de comandos	Le entrega una lista de los posibles comandos de voz.
Lista de comandos de ___	Puede nombrar cualquier función y el sistema le entrega una lista de los comandos disponibles para la función. Por ejemplo, puede decir:
	Lista de comandos del teléfono
	Lista de comandos de navegación

SYNC™ 3

Comando de voz	Acción y descripción
Página siguiente	Puede usar este comando para ver la siguiente página de opciones en cualquier pantalla, cuando se entregan varias páginas de opciones.
Página anterior	Puede usar este comando para ver la página de opciones anterior en cualquier pantalla, cuando se entregan varias páginas de opciones.
Ayuda	Le entrega los comandos disponibles que puede usar en la pantalla actual.

Aquí se incluyen algunos de los comandos más populares para cada función de SYNC 3.

Comandos de voz de audio

___ es una lista dinámica, lo que significa que en los comandos de voz de audio, se puede utilizar el nombre de un canal Sirius o un número de canal, un número de radiofrecuencia o el nombre de un artista, el álbum, la canción o un género.

Para controlar las funciones de medios, presione el botón de voz y cuando se le indique, diga:

Comando de voz	Descripción
Canal ___ de Sirius ¹	Puede decir el nombre o número del canal Sirius, por ejemplo, "Sirius canal 16".
También puede cambiar a un canal Sirius diciendo el nombre del canal, como "The Pulse".	
a m ___ f m ___	Le permite sintonizar una frecuencia FM o AM específica, como "FM 88.7" o "AM 1580".
___ HD ___ ¹	Le permite sintonizar una frecuencia HD específica como "FM 88.7 HD 1".
Audio Bluetooth	Le permite escuchar música en sus dispositivos con Bluetooth conectado.
USB	Le permite escuchar música en sus dispositivos conectados a través de USB.

Comando de voz	Descripción
Reproducir género ____ Reproducir lista ____ Reproducir artista ____ Reproducir disco ____ Reproducir podcast ____ Reproducir canción ____ Reproducir audiolibro ____	En el caso de audio USB únicamente, puede decir el nombre de un artista o álbum, canción o género para escuchar dicha selección. El sistema debe finalizar la indexación antes de que esta opción esté disponible. Por ejemplo, puede decir "Reproducir artista The Beatles" o "Reproducir canción Penny Lane".
Revisar ____ Revisar artista ____ Revisar disco ____ Revisar género ____ Revisar lista ____ Revisar audiolibro ____ Revisar podcast ____	En el caso de audio USB únicamente, puede decir el nombre de un artista, álbum, o género para buscar por dicha selección. El sistema debe finalizar la indexación antes de que esta opción esté disponible. Por ejemplo, puede decir "Buscar artista The Beatles" o "Buscar género folclórico".

¹ Esta opción podría no estar disponible en todos los mercados o podría requerir una suscripción.

Comandos de voz del sistema de control de clima (Si está equipado)

Asimismo, puede controlar la temperatura del vehículo mediante los comandos de voz.

____ es una lista dinámica, lo que significa que para los comandos de voz del sistema de control de clima puede ser los grados deseados para el ajuste de temperatura.

Para ajustar la temperatura, diga:

Comando de voz	Descripción
Fijar temperatura a ____ grados	Ajuste la temperatura entre 15,5–29,5°C.

Comandos de voz del teléfono

Puede usar comandos de voz para conectar su teléfono con tecnología Bluetooth con el sistema.

Asociación de un teléfono

Para asociar el teléfono, presione el botón de voz y cuando se le indique, diga:

Comando de voz	Descripción
Sincronizar teléfono	Siga las instrucciones en la pantalla para llevar a cabo el proceso de asociación. Ver Configuración (página 433).

Hacer llamadas

___ es una lista dinámica, lo que significa que para los comandos de voz del teléfono puede ser el nombre del contacto que desea llamar o los dígitos que desea marcar.

Presione el botón de voz y diga un comando similar a los siguientes:

Comando de voz	Descripción
Llamar a ___	Le permite llamar a un contacto específico de la agenda telefónica, como "Llamar a Julia".
Llamar a _____	Le permite llamar a un contacto específico de la agenda telefónica a una ubicación específica, por ejemplo "Llamar a Julia a casa".
Marcar ___	Le permite marcar un número específico, como "Marcar 867-5309".

Asegúrese de decir el nombre del contacto exacto, tal como aparece en su lista de contactos.

Una vez que ha proporcionado los dígitos del número de teléfono, puede decir los siguientes comandos:

Comando de voz	Descripción
<0-9>	Si no ingresó el número completo con el primer comando, puede continuar diciendo el número.
Marcar	Indica a SYNC 3 que realice la llamada telefónica.
Borrar	Indica a SYNC 3 que borre el último bloque de dígitos mencionados.
Comenzar de nuevo	Indica a SYNC 3 que borre todo el número.

Comandos de voz de mensajes de texto

Para acceder a las opciones de mensajes de texto, presione el botón de voz y diga:

Comando de voz	Descripción
Escuchar mensaje	
Escuchar mensaje ____	Puede decir el número del mensaje que desea escuchar.
Contestar mensaje	

Comandos de voz de navegación

(Si está equipado)

Configuración de un destino

Puede usar cualquiera de los comandos siguientes para definir un destino o encontrar un punto de interés.

____ es una lista dinámica, lo que significa que para los comandos de voz de navegación puede ser una categoría de punto de interés o el nombre de una marca importante, donde dicho nombre es una cadena con más de 20 ubicaciones

Puede encontrar una dirección, un punto de interés (POI) o buscar puntos de interés por categoría:

Comando de voz	Descripción
Encontrar una dirección	Le permite ingresar a la funcionalidad de búsqueda de dirección. También puede buscar una dirección en un estado o provincia específicos.
Encontrar ____	Establezca el nombre de la categoría de punto de interés o nombre de marca importante que desea buscar en las cercanías, por ejemplo, "Buscar restaurantes".
Encontrar un punto de interés	Le permite ingresar a la funcionalidad de búsqueda de punto de interés.
Encontrar una intersección	Le permite ingresar a la funcionalidad de búsqueda de intersección.
Encontrar la < categoría punto de interés > más cercana	Establezca el nombre de una categoría de punto de interés o nombre de marca importante que desee buscar.
Encontrar un destino anterior	Le permite ver una lista de sus destinos anteriores.
Destinos Favoritos	Le permite ver una lista de sus destinos favoritos.
Destino mi casa	Le permite establecer la ruta hacia la dirección de inicio.
Destino mi trabajo	Le permite establecer la ruta hacia la dirección del trabajo.

Además, puede decir estos comandos cuando haya una ruta activa:

Comando de voz	Descripción
Cancelar ruta	Cancela la ruta actual.
Desvío	Le permite seleccionar una ruta alternativa.
Repetir instrucción	Repite la última indicación.
Mostrar ruta	Muestra la ruta activa.
Mostrar lista de instrucciones de ruta	Muestra la lista de próximas maniobras.

SYNC™ 3

Comando de voz	Descripción
¿Dónde estoy?	Proporciona la ubicación actual.
Zoom para acercar	Le permite realizar un acercamiento en el mapa.
Zoom para alejar	Le permite realizar un alejamiento del mapa.

Comandos de voz de aplicaciones móviles (Si está equipado)

Los siguientes comandos de voz siempre están disponibles:

Comando de voz	Descripción
Aplicaciones móviles	SYNC 3 le solicitará que diga el nombre de una aplicación para iniciarla en SYNC 3.
Mostrar aplicaciones	SYNC 3 mencionará todas las aplicaciones móviles actualmente disponibles.
Encontrar aplicac. móviles	SYNC 3 buscará y se conectará con la o las aplicaciones compatibles que se ejecuten en su dispositivo móvil.

Asimismo, existen comandos de voz que puede usar cuando hay aplicaciones conectadas a SYNC 3:

Comando de voz	Descripción
Diga el nombre de una aplicación	En cualquier momento, puede decir el nombre de una aplicación móvil para iniciarla en SYNC 3.
Diga el nombre de una aplicación, seguido de ayuda	SYNC 3 mencionará los comandos de voz disponibles para la aplicación especificada si la aplicación se ejecuta en SYNC 3.

Comandos de voz de SiriusXM Traffic y Travel Link (Si está equipado)

SiriusXM Traffic y Travel Link podrían no estar disponibles en todos los mercados. Se requiere activación y una suscripción.

Puede decir los siguientes comandos para acceder a SiriusXM Traffic y Travel Link:

Comando de voz	Descripción
Mostrar tráfico	Muestra una lista de los incidentes de tráfico.
Mostrar mapa del clima	Muestra el mapa del tiempo actual.
Mostrar precios de la gasolina	Muestra una lista de los precios de los combustibles.
Pronóstico del clima para 5 días	Muestra el pronóstico del tiempo para cinco días.
Ayuda	

Comandos de ajustes de voz

Puede decir los siguientes comandos para acceder a los ajustes de voz:

Comando de voz	Descripción
Ajustes de voz	Le permite ingresar a la funcionalidad de ajustes de voz.
Modo de interacción estándar	Establece indicaciones estándar con indicaciones más largas.
Modo de interacción avanzado	Establece indicaciones avanzadas con indicaciones más cortas.
Confirmación de llamada activada	Permite que el sistema confirme antes de realizar una llamada telefónica.
Confirmación de llamada desactivada	El sistema no confirma antes de realizar una llamada.
Activar lista de comandos de voz	El sistema muestra una breve lista de los comandos disponibles.
Desactivar lista de comandos de voz	El sistema no muestra una breve lista de los comandos disponibles.

Se puede usar el control del volumen para ajustar el volumen de las indicaciones de voz del sistema. Mientras la indicación esté activa, ajuste el control del volumen hacia arriba o abajo, según lo desee.

Nota: Según el ajuste actual del sistema de control de clima, la velocidad del ventilador se puede reducir automáticamente al utilizar comandos de voz o al efectuar y recibir llamadas telefónicas a través de SYNC a fin de reducir los ruidos de fondo en el vehículo. La velocidad del ventilador volverá automáticamente al funcionamiento normal una vez que finalice la sesión de voz. Puede ajustar la velocidad del ventilador durante una sesión de voz; solo presione los botones del ventilador (o gire la perilla del ventilador) para aumentar o disminuir la velocidad del ventilador al ajuste deseado.

Para desactivar esta función de reducción automática de velocidad del ventilador durante las sesiones de voz, mantenga presionados los botones de aire recirculado y sistema de control de clima A/C al mismo tiempo, suelte y luego aumente la velocidad del ventilador dentro de 2 segundos. Para volver a activar esta función, repita la secuencia anterior.

ENTRETENIMIENTO

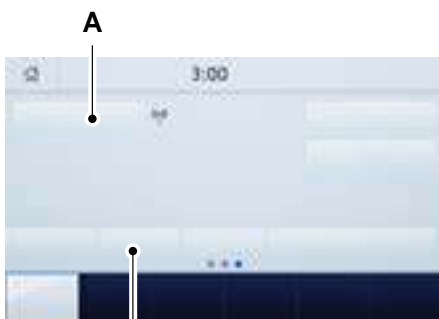

- A Fuente de audio. Seleccione para elegir una fuente de audio diferente.
- B Preestablecimientos. Deslice a la izquierda para ver más preestablecimientos de memoria.

Puede tener acceso a estas opciones a través de la pantalla táctil o mediante comandos de voz.

Fuentes

Presione este botón para seleccionar la fuente de medios que desea escuchar.

Elemento del menú	
AM	
FM	
SIRIUS	1
CD	1
USB	Aquí aparece el nombre del USB que está conectado.

Elemento del menú	
Bluetooth audio	
Aplicaciones	Si tiene aplicaciones SYNC 3 compatibles en su teléfono inteligente conectado, aparecen aquí como selecciones de fuentes individuales.

¹Esta función podría no estar disponible en todos los mercados y requiere una suscripción activa.

Radio AM/FM

Sintonización de estaciones

Puede usar los controles de sintonización o de búsqueda en el bisel de la radio para seleccionar una estación.

Para sintonizar una estación a través de la pantalla táctil, seleccione:

Elemento del menú
Sint. directa

Aparece un cuadro emergente que le permite ingresar la frecuencia de una estación. No puede ingresar una estación válida para la fuente que está escuchando actualmente.

Puede presionar el botón de retroceso para borrar el número recién ingresado.

Una vez ingresados los números de la estación, puede seleccionar:

Elemento del menú	Acción y descripción
Ingresar	Presione para comenzar a reproducir la estación ingresada.
Cancelar	Presione para salir sin cambiar la estación.

Memorias

Para establecer una nueva memoria, sintonice la estación y luego mantenga presionado uno de los botones de preestablecimiento de memoria. El audio se silencia brevemente mientras el sistema guarda la estación y luego retorna.

Podría ser capaz de agregar páginas de preestablecimientos adicionales con la opción de ajustes de la barra de funciones.

Radio satelital SiriusXM® (si está activada)

Nota: Esta función podría no estar disponible en todos los mercados y requiere una suscripción activa.



E234451

La radio satelital SiriusXM es un servicio de radio satelital de suscripción que transmite una diversidad de programación de música, deportes, noticias, tiempo, tráfico y entretenimiento. Su sistema de radio satelital SiriusXM instalado en fábrica incluye el hardware y una suscripción limitada que comienza en la fecha de venta o arrendamiento del vehículo. Consulte con un distribuidor autorizado para obtener información acerca de la disponibilidad.

Para obtener más información acerca de los términos de suscripción extendida (se requiere una tarifa de servicio), el reproductor multimedia en línea y una lista de canales de radio satelital SiriusXM, así como otras funciones, visite www.siriusxm.com en Estados Unidos, www.siriusxm.ca en Canadá o llame a SiriusXM al 1-888-539-7474.

Nota: *SiriusXM se reserva el derecho sin restricciones a cambiar, disponer, agregar o eliminar programación. Esto incluye cancelación, movimiento o adición de canales particulares y sus precios, en cualquier momento con o sin avisarle. No somos responsables de ningún cambio de programación.*

Nota: *Este receptor incluye el sistema operativo en tiempo real eCos. eCos se publica bajo la licencia eCos.*

Los siguientes botones están disponibles para SiriusXM:

Elemento del menú	Acción y descripción	
Revisar	Toque este botón para ver una lista de las estaciones disponibles.	
Sint. directa	Aparece un cuadro emergente que le permite ingresar los números de una estación. Una vez ingresados los números de las estaciones, puede seleccionar:	
	Ingresar	Luego el sistema sintoniza la estación seleccionada.
	Cancelar	Usted sale del cuadro emergente y la estación actual continúa reproduciéndose.
	Puede presionar el botón de retroceso para borrar el número anterior.	

Elemento del menú	Acción y descripción	
Rep de nuevo	Vuelve a reproducir el audio en el canal actual. Puede volver a reproducir aproximadamente 45 minutos de audio siempre y cuando permanezca sintonizado en la estación actual. Al cambiar de estación se borra el audio anterior.	
	En vivo	Cuando está en el modo de repetir reproducción, no es posible seleccionar otra memoria a menos que vuelva a audio en vivo. Al presionar este botón usted vuelve a la transmisión en vivo.
Alerta	Guarda la canción, artista o equipo actual como favorito. El sistema le avisará cuando se reproduzca nuevamente en cualquier canal. Al seleccionar este botón puede activar y editar alertas. Ver Configuración (página 433).	

Programación de memorias

Para programar una memoria, sintonice la estación y luego mantenga presionado uno de los botones de preprogramación de memoria. El audio se silencia brevemente mientras el sistema guarda la estación y retorna una vez que esta se almacena.

Podría ser capaz de agregar páginas de preestablecimientos adicionales con la opción de ajustes de la barra de funciones.

Número de serie electrónico de radio satelital (ESN)

Necesitará su ESN para activar, modificar o rastrear su cuenta de radio satelital. Ver **Configuración** (página 433).

Factores de recepción de radio satelital SiriusXM y solución de problemas

Posibles problemas de recepción	
Obstrucciones de la antena	Para lograr un óptimo desempeño de la recepción, mantenga la antena sin acumulaciones de nieve y hielo, y mantenga el equipaje y otros materiales lo más alejados posible de la antena.
Terreno	Los cerros, las montañas, los edificios altos, los puentes, los túneles, los pasos elevados en autopistas, los estacionamientos de varios pisos, los follajes de árboles densos y las tormentas eléctricas pueden interferir con la recepción.
Sobrecarga de estaciones	Cuando pasa por una torre de radiodifusión en tierra, una señal más potente puede superar a una más débil y generar un silencio del sistema de audio.
Interferencia en las señales de radio satelital	La pantalla mostrará OBTENIENDO... para indicar la interferencia y es posible que se silencie el sistema.

Localización y solución de problemas		
Mensaje	Causa	Acción
Obteniendo señal	La radio requiere más de dos segundos para generar el audio para el canal seleccionado.	No se necesita tomar ninguna acción. Este mensaje debe desaparecer en unos segundos.
Falla de antena satelital Falla del sistema SIRIUS	Hay una falla del módulo interno o del sistema.	Si este mensaje no se borra en breve, o después de un ciclo de la llave de encendido, el receptor podría tener una falla. Visite a un distribuidor autorizado para solicitar servicio.
Canal inválido	El canal ya no está disponible.	Sintonice otro canal o seleccione otra memoria preprogramada.
Canal no suscrito	Su suscripción no incluye este canal.	Comuníquese con SiriusXM al 1-888-539-7474 para suscribirse al canal o sintonice otro canal.
Obteniendo señal de satélite...	Se perdió la señal del satélite de SiriusXM o la señal de la torre de SiriusXM que va a la antena del vehículo.	La señal está bloqueada. Cuando se traslade a una zona despejada la señal volverá.

Localización y solución de problemas		
Mensaje	Causa	Acción
Actualizando...	Actualización de programación de canales en curso.	No se necesita tomar ninguna acción. El proceso puede tomar hasta tres minutos.
¿Preguntas? Llame al	Su servicio satelital ya no está disponible.	Póngase en contacto con SiriusXM al 1-888-539-7474 para resolver problemas de suscripción.
Ninguno encontrado. Revise la guía de canales	Todos los canales en la categoría seleccionada están programados para saltarse o están bloqueados.	Use la guía de canales o el mosaico de ajustes de Sirius XM para desactivar la función bloquear o saltar en esa estación.
Suscripción a SIRIUS actualizada	SiriusXM actualizó los canales disponibles para su vehículo.	No se necesita tomar ninguna acción.

Información de HD Radio™ (si está disponible)

Para activar HD radio, consulte Ajustes de radio en el capítulo de Ajustes. Ver **Configuración** (página 433).

Nota: *las transmisiones de HD Radio no están disponibles en todos los mercados.*

La tecnología HD Radio es la evolución digital de la radio AM/FM analógica. Su sistema cuenta con un receptor especial que le permite recibir transmisiones digitales (si están disponibles), además de las transmisiones analógicas que ya recibe. Las transmisiones digitales ofrecen una mejor calidad de sonido que las analógicas, con un audio nítido y sin estática ni distorsión. Para obtener más información y una guía de las estaciones y la programación disponibles, visite:

Sitio web

www.hdradio.com

Si HD Radio está activada y sintoniza una estación que transmite con tecnología HD Radio, es posible que observe los siguientes indicadores en la pantalla:



E142616

El logotipo HD es gris cuando adquiere una estación digital y luego cambia a naranja cuando se reproduce audio digital. Cuando este logotipo se muestra también podrá ver los campos de Título y Artista en la pantalla.

Se muestra el indicador de multidifusión (solamente en el modo FM) si la estación actual está emitiendo varias transmisiones digitales. Los números resaltados indican los canales digitales disponibles que tienen contenido nuevo o diferente. HD1 indica el estado de la programación principal y que se encuentra disponible en transmisiones analógica y digital. Otras estaciones de multidifusión adicional (desde HD2 hasta HD7) solo están disponibles en formato digital.

Nota: *también existe una característica adicional para las estaciones que tienen más de 1 multidifusión HD (por ejemplo, HD1 o HD2). El logotipo HD y el texto de la radio aparecen como botones. Si presiona este botón, podrá realizar un ciclo a través de todas las estaciones HD en esa frecuencia específica. Por ejemplo, si está en 101.1 y tiene HD1, HD2, HD3, si presiona el botón reiteradamente, la radio realizará un ciclo a través de las estaciones HD en orden ascendente.*

Cuando las transmisiones de HD Radio están activas, se tiene acceso a las siguientes funciones:

Mensaje	Acción y descripción
Preestabl.	Le permiten guardar un canal activo como una memoria preprogramada. Mantenga presionada una posición de memoria preprogramada hasta que el sonido regrese. El sonido se silenciará brevemente mientras la radio guarda la estación. El sonido retorna cuando se guarda el canal. Cuando se cambia a una memoria preprogramada HD2 o HD3, el sonido se silencia antes de que se reproduzca porque el sistema debe volver a sintonizar la señal digital.

Nota: *al igual que con cualquier estación de radio que guarde, no podrá acceder a la estación guardada si el vehículo se encuentra fuera del área de recepción.*

Solución de problemas de recepción y estaciones de HD Radio

Posibles problemas de recepción	
Área de recepción	Si está escuchando una estación de multidifusión y se encuentra en el límite del área de recepción, es posible que la estación se silencie a causa de la baja intensidad de la señal.
	Si está escuchando HD1, el sistema vuelve a la transmisión analógica hasta que la transmisión digital esté nuevamente disponible. Sin embargo, si está escuchando alguno de los posibles canales de multidifusión de HD2 a HD7, la estación se silencia y permanece en silencio hasta que sea posible conectarse nuevamente a la señal digital.
Combinación de estaciones	Cuando el sistema recibe una estación por primera vez (aparte de las estaciones de multidifusión HD2 a HD7), primero reproduce la estación en la versión analógica. Una vez que el receptor verifica que se trata de una estación de HD Radio, cambia a la versión digital. Dependiendo de la calidad de la estación, es posible que escuche un leve cambio en el sonido cuando la estación pase del modo analógico al digital. Se llama combinación al cambio de sonido de analógico a digital o de digital a analógico.

Para ofrecer la mejor experiencia posible, use el formulario de contacto para informar cualquier problema con las estaciones que se presente al escuchar las transmisiones de las estaciones con tecnología HD Radio. Las estaciones son de propiedad de entidades independientes y son operadas por estas. Dichas estaciones son responsables de asegurar que todas las transmisiones de audio y los campos de datos sean correctos.

Posibles problemas de las estaciones

Problema	Causa	Acción
Eco, tartamudez, saltos o repetición del audio. Aumento o disminución del volumen.	Es un problema de alineación de tiempo deficiente, por parte del radiodifusor.	No se necesita tomar ninguna acción. Es un problema de radiodifusión.
El sonido se atenúa o entra y sale.	La radio está cambiando entre el modo de audio analógico y el digital.	No se necesita tomar ninguna acción. El problema de recepción podría solucionarse por sí solo después.
Hay un retraso del silencio del audio al seleccionar HD2 o HD3, memoria de multidifusión o Sintonización directa.	La multidifusión digital no está disponible antes de que haya decodificado la transmisión de HD Radio. Una vez decodificada, la transmisión estará disponible.	No se necesita tomar ninguna acción. Este es un comportamiento normal. Espere hasta que la transmisión esté disponible.
No se puede acceder al canal de multidifusión HD2 o HD3 al acceder a una memoria preprogramada o al sintonizar directamente.	La memoria de multidifusión almacenada anteriormente o la sintonización directa no están disponibles en el área actual de recepción.	No se necesita tomar ninguna acción. La estación no está disponible en el área en la que usted se encuentra.
La información de texto no coincide con el audio que se está reproduciendo.	Problema del servicio de datos por parte del radiodifusor.	Llene el formulario de problemas de la estación. ¹
No se muestra la información de texto de la frecuencia seleccionada actualmente.	Problema del servicio de datos por parte del radiodifusor.	Llene el formulario de problemas de la estación. ¹

¹ Aquí puede encontrar el formulario:

Sitio web

<http://hdradio.com/stations/feedback>

Tecnología HD Radio fabricada con licencia de iBiquity Digital Corporation y patentes extranjeras. HD Radio y los logotipos de HD y HD Radio son marcas registradas de DTS. El fabricante de vehículos y DTS no son responsables del contenido que se distribuye mediante la tecnología HD Radio. El contenido puede estar sujeto a cambios, adiciones o eliminación en cualquier momento, a

discreción del propietario de la estación.

CD (si está equipado)

Una vez que seleccione esta opción, el sistema lo dirige a la pantalla de audio principal.

En la pantalla aparece la información de audio actual.

Los siguientes botones también están disponibles:

Botón	Función
Revisar	Puede usar el botón de navegación para seleccionar una pista.
están habilitados	Seleccione este botón y un pequeño número uno aparece para indicar que la pista está programada para repetirse. En el caso de CD MP3, este botón permite alternar entre repetición desactivada, repetir una pista (aparece un pequeño número uno) y repetir la carpeta actual (aparece una pequeña carpeta).
Aleatorio	Seleccione el símbolo de aleatorio para que el audio en el disco se reproduzca al azar.

Puede usar los botones de adelantar, retroceder, pausa o reproducir para controlar la reproducción del audio.

Audio Bluetooth o USB

El audio Bluetooth y USB le permiten acceder a los medios que almacena en su dispositivo Bluetooth o dispositivo USB, como música, audiolibros o podcasts.

Los siguientes botones están disponibles para Bluetooth y USB:

Botón	Función
están habilitados	Al presionar el botón de repetición se alterna el ajuste de repetición entre tres modos: repetición desactivada (botón no resaltado), repetir todo (botón resaltado) y repetir pista (botón resaltado con un pequeño número uno).
Aleatorio	Reproducir las pistas en orden aleatorio.

Puede usar los botones de adelantar, retroceder, pausa o reproducir para controlar la reproducción del audio.

Para obtener más información sobre la pista actualmente en reproducción, presione la imagen de portada o el botón de información.

SYNC™ 3

En algunos dispositivos, SYNC 3 puede ofrecer botones de saltos de 30 segundos cuando escucha audiolibros o podcasts. Estos botones le permiten saltar hacia adelante o hacia atrás dentro de una pista.

Mientras reproduce audio desde un dispositivo USB, puede buscar alguna música determinada mediante la selección de lo siguiente:

Botón	Función
Revisar	Si está disponible, muestra la lista de las pistas en la lista de reproducción Reproduciendo ahora.
Búsq. nueva	Esta opción, que está disponible bajo Revisar, le permite reproducir todas las pistas o filtrar los medios disponibles en una de las siguientes categorías.
	Reproducir todo
	Listas de reproducción
	Artista
	Álbumes
	Canciones
	Géneros
	Podcasts
	Audiolibros
Compositores	
Saltar A - Z	Este botón le permite elegir una letra específica para ver dentro de la categoría que está revisando.
Explorar dispositivo	Si está disponible, le permite buscar las carpetas y los archivos en su dispositivo USB.

Puertos USB



E211463

Los puertos USB se encuentran en la consola central o detrás de una pequeña puerta de acceso en el panel de instrumentos.

Esta función permite conectar dispositivos de medios USB, tarjetas de memoria o unidades de almacenamiento, así como recargar las baterías de dispositivos compatibles con esa función.

Seleccione esta opción para reproducir audio desde su dispositivo USB.

Aplicaciones

El sistema permite el uso de ciertas aplicaciones de audio, como iHeartRadio a través de un dispositivo USB o mediante Bluetooth.

Cada aplicación le ofrece diferentes opciones en pantalla, según el contenido de la aplicación. Ver **Aplicaciones** (página 431).

Reproductores de medios, formatos e información de metadatos compatibles

El sistema tiene la capacidad de alojar prácticamente todos los reproductores de medios digitales, incluido iPod, iPhone y la mayoría de las unidades USB.

Entre los formatos de audio compatibles se incluye MP3, WMA, WAV, AAC y FLAC.

Las extensiones de los archivos de audio admitidas son MP3, WMA, WAV, M4A, M4B, AAC y FLAC.

Los sistemas de archivos USB admitidos son: FAT, exFAT y NTFS.

SYNC 3 también puede organizar los medios de su dispositivo USB mediante etiquetas de metadatos. Las etiquetas de metadatos son identificadores descriptivos de software incrustados en los archivos de medios, que proporcionan información acerca de los archivos.

Si los archivos de medios indexados no contienen información en estas etiquetas de metadatos, SYNC 3 clasificará las etiquetas de metadatos vacías como desconocidas.

SYNC 3 es capaz de indexar hasta 50,000 canciones por dispositivo USB, en un máximo de 10 dispositivos.

CLIMATIZACIÓN

Toque el botón del sistema de control de clima en la pantalla táctil para acceder a sus funciones.

Nota: puede cambiar las unidades de temperatura entre Fahrenheit y Celsius. Ver **Configuración** (página 433).

Acceso al menú del sistema de control de clima



Toque el botón para acceder a los controles adicionales del sistema de control de clima delantero.

Dirección del flujo de aire



Toque el botón para dirigir el flujo de aire a las ventilas del parabrisa y del desempañador.



Toque el botón para dirigir el flujo de aire a las ventilas de aire del panel de instrumentos.



Toque el botón para dirigir el flujo de aire a las ventilas de aire del espacio para los pies.

Puede dirigir el aire a través de cualquier combinación de estas ventilas de aire.

Ajuste de la velocidad del motor del soplador



Toque hacia arriba o hacia abajo para aumentar o disminuir el volumen de aire que circula en el vehículo.

Ajuste de la temperatura

Toque hacia arriba o hacia abajo en el control de temperatura del lado izquierdo para ajustar la temperatura de ese lado.

Nota: Este control también ajusta la temperatura del lado derecho cuando desactiva el modo de zona doble.

Toque hacia arriba o hacia abajo en el control de temperatura del lado derecho para ajustar la temperatura de ese lado.

Activación y desactivación del modo automático



Toque el botón para activar el funcionamiento automático, luego ajuste la temperatura.

El sistema ajusta la velocidad del motor del soplador, la distribución del aire, el funcionamiento del aire acondicionado y el aire recirculado o exterior para alcanzar y mantener la temperatura que ha fijado.

Activación y desactivación del aire acondicionado



Aparece una pantalla emergente que muestra las opciones del aire acondicionado.

MAX A/C: toque este botón para activar y programar el enfriamiento al máximo. Las temperaturas de conductor y pasajero están establecidas en LO, el aire recirculado fluye a través de las ventilas del panel de instrumentos, el aire acondicionado se activa automáticamente y el ventilador se ajusta de manera automática a la velocidad máxima.

A/C: toque para activar o desactivar el aire acondicionado. Utilice A/C con aire recirculado para mejorar el desempeño y la eficacia de enfriamiento.

Nota: en ciertas condiciones, como al usar el desempañador máximo, puede que el compresor del aire acondicionado continúe funcionando aunque se apague el aire acondicionado.

Activación y desactivación del sistema de control de clima



Toque el botón.

Activación y desactivación del asiento con control de clima



Toque el botón para recorrer las diversas configuraciones y desactivación del asiento con control de clima.

Activación y desactivación del modo de zona doble



Toque el botón para activar el control de temperatura para el lado derecho del vehículo.

Activación y desactivación de los espejos exteriores calentados



Toque el botón.

Activación y desactivación del parabrisa calentado



Toque el botón para eliminar capas delgadas de hielo y niebla del parabrisa. El parabrisa calentado se apaga después de un breve lapso.

Activación y desactivación del medallón trasero



Toque el botón para eliminar el hielo y desempañar la ventana trasera.

Encendido y apagado del asiento calentado



Toque el botón para recorrer las diversas configuraciones de calor y apagado.

Encendido y apagado del volante de dirección calentado



Toque el botón.

Activación y desactivación del aire acondicionado máximo



Toque el botón para obtener enfriamiento máximo.

El aire recirculado fluye a través de las ventilas de aire del panel de instrumentos, el aire acondicionado se activa y el motor del soplador se ajusta automáticamente en la velocidad más alta.

Activación y desactivación del desempañador máximo



Toque el botón para obtener desempañamiento máximo.

El aire fluye a través de las ventilas de aire del parabrisa y el motor del soplador se ajusta a la velocidad máxima.

También se puede usar esta configuración para desempañar y eliminar capas delgadas de hielo sobre el parabrisa.

Nota: para evitar el empañamiento de las ventanas, no seleccione aire recirculado cuando el desempañador máximo esté encendido.

Nota: el medallón calentado también se activa al seleccionar el desempañador máximo.

Activación y desactivación del aire recirculado



Toque el botón para cambiar entre aire externo y aire recirculado.

El aire que se encuentra actualmente en el compartimento de pasajeros vuelve a circular. Esto puede reducir el tiempo necesario para enfriar el interior, cuando se usa con **A/C**, y puede evitar el ingreso de olores no deseados al vehículo.

Nota: El aire recirculado se puede desactivar, o no permitir que se encienda, en todos los modos de flujo de aire, excepto en modo **MAX A/C** para disminuir la posibilidad de empañamiento. Para lograr un mejor enfriamiento en condiciones de mucho calor, el aire recirculado también se puede activar y desactivar en diversas combinaciones de control de distribución de aire.

Activación y desactivación de los asientos ventilados



Toque el botón para recorrer las diversas configuraciones y desactivación del asiento ventilado.

Acceso al sistema de control de clima trasero



Toque el botón para acceder a los controles adicionales del sistema de control de clima trasero.

Indicador de bloqueo del sistema de control de clima trasero



Toque el botón. Cuando está encendido, solo puede hacer utilizar los ajustes del pasajero trasero a través de los controles delanteros.

Activación y desactivación del modo automático trasero



Toque el botón para activar el funcionamiento automático trasero, luego ajuste la temperatura.

Activación y desactivación de los asientos con control de clima traseros



Toque el botón para recorrer las diversas configuraciones y desactivación del asiento con control de clima.

Activación y desactivación de los asientos calentados traseros



Toque el botón para recorrer las diversas configuraciones de calor y apagado.

Activación y desactivación de los asientos ventilados traseros



Toque el botón para recorrer las diversas configuraciones y desactivación del asiento ventilado.

TELÉFONO



ALERTA: Manejar mientras está distraído puede provocar la pérdida de control del vehículo, un choque y lesiones. Le recomendamos enfáticamente que tenga extrema precaución cuando utilice cualquier dispositivo que pudiera distraerlo mientras maneja. Su principal responsabilidad es manejar el vehículo de forma segura. Recomendamos que no se use ningún dispositivo portátil al manejar y sugerimos el uso de sistemas operados por voz siempre que sea posible. Asegúrese de estar al tanto de todas las leyes locales correspondientes que puedan afectar el uso de dispositivos electrónicos mientras maneja.

Compruebe la compatibilidad de su dispositivo en el sitio web regional.

Asociación por primera vez de un teléfono celular

Vaya al menú ajustes de su teléfono celular y active Bluetooth.



Seleccione la opción de teléfono en la barra de funciones.

1. Seleccione **Agregar teléfono**.

Nota: Una indicación le avisa que busque el vehículo en el teléfono celular.

2. Seleccione su vehículo en el teléfono celular.

Nota: *En el teléfono celular aparece un número y también en la pantalla táctil.*

3. Confirme que el número del teléfono celular coincida con el número de la pantalla táctil.

Nota: *En la pantalla táctil se indica que asoció correctamente su teléfono celular.*

4. Descargue la agenda del teléfono celular cuando se le indique.

Nota: *Si asocia más de un teléfono, use los ajustes del teléfono para especificar el teléfono principal. Puede cambiar este ajuste en cualquier momento.*

Uso del teléfono celular

Llam. recientes

Muestre y seleccione una entrada de una lista de llamadas anteriores.

Contactos

Muestre una forma de búsqueda inteligente para buscar contactos. Use el botón Lista para ordenar alfabéticamente sus contactos.

Cambiar dispositivo

Muestre la lista de los dispositivos asociados o conectados que puede seleccionar.

Ajustes de teléfono

Cambie los tonos de timbre, las alertas o asocie otro teléfono.

No molestar

Rechazo de llamadas entrantes y desactivación de tonos de timbre y alertas.

Teclado teléfono

Marque directamente un número.

Silenciar

Silencie el micrófono.

Mensajes de texto

Ajuste de notificación de mensaje de texto

IOS

1. Vaya al menú de ajustes de su teléfono celular.
2. Seleccione Bluetooth.
3. Seleccione el icono de información a la derecha del vehículo.
4. Active la notificación de mensaje de texto.

Android

1. Vaya al menú de ajustes de su teléfono celular.
2. Seleccione Bluetooth.
3. Seleccione la opción Perfiles.
4. Seleccione la opción Teléfono.
5. Active la notificación de mensaje de texto.

Uso de mensajería de texto

Elemento del menú	Descripción
Escúchelo	Escuche el mensaje de texto.
Ver	Vea el mensaje de texto.
Llamar	Llame al emisor.
Contest.	Responda el mensaje de texto con un mensaje de texto estándar.

Apple CarPlay (Si está equipado)

1. Conecte su dispositivo a un puerto USB.
2. Siga las instrucciones en la pantalla táctil.

Nota: *Ciertas funciones del sistema no están disponibles cuando está utilizando Apple CarPlay.*

Apagado de Apple CarPlay



Seleccione la opción de ajustes en la barra de funciones.

1. Seleccione **Preferencias de Apple CarPlay**.
2. Desactive **Apple CarPlay**.

Android Auto (Si está equipado)

1. Conecte su dispositivo a un puerto USB.
2. Siga las instrucciones en la pantalla táctil.

Nota: *Puede que necesite activar Android Auto en el menú de ajustes.*

Nota: *Ciertas funciones del sistema no están disponibles cuando está utilizando Android Auto.*

Desactivación de Android Auto



Seleccione la opción de ajustes en la barra de funciones.

1. Seleccione **Android Auto**.
2. Desactive **Android Auto**.

NAVEGACIÓN (SI ESTÁ EQUIPADO)

Nota: *Para obtener más información, consulte nuestro sitio web.*



Seleccione la opción de navegación en la barra de funciones.

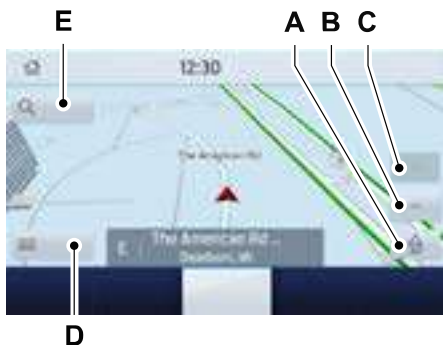

- A Menú de vista de mapa.
- B Zoom para alejar.
- C Zoom para acercar.
- D Menú de guía de ruta.
- E Menú de ingreso de destino.

Configuración de un destino

Menú de ingreso de destino

Elemento	Descripción
Buscar	Ingresar una dirección de destino
Destinos anteriores	Muestre y seleccione de una lista de destinos anteriores.
Mi casa	Establezca la dirección guardada de su casa como destino
Oficina	Establezca el lugar de trabajo guardado como su destino.
Favoritos	Muestre y seleccione de una lista de destinos favoritos.

Programación de un destino mediante la pantalla de ingreso de texto

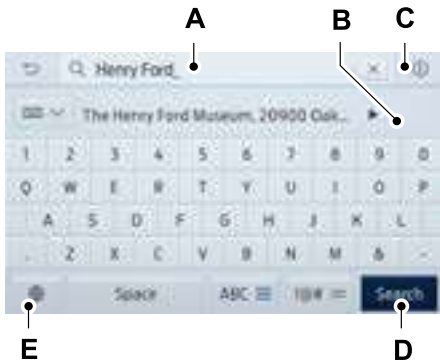

- A Campo de ingreso de texto.
- B Sugerencias automáticas según el texto ingresado.
- C Icono de información.
- D Buscar.
- E Ajustes del teclado.

Nota: Seleccione una de las sugerencias para copiar los detalles en el campo de ingreso de texto.

Puede buscar ingresando todo o parte de su destino, como una dirección, una categoría de PDI (punto de interés), una intersección, una ciudad, una latitud/longitud, etc. Consejos: Si no especifica una ubicación, el sistema usará la ubicación actual del vehículo. Puede especificar una ubicación por dirección, ciudad, estado o código postal. Para soporte adicional de búsqueda, por favor visite: support.ford.com.

Nota: Presione el botón en el extremo superior derecho del mapa principal para mostrar la hora estimada de llegada, el tiempo restante para llegar o la distancia al destino.

Programación de un destino mediante la pantalla del mapa

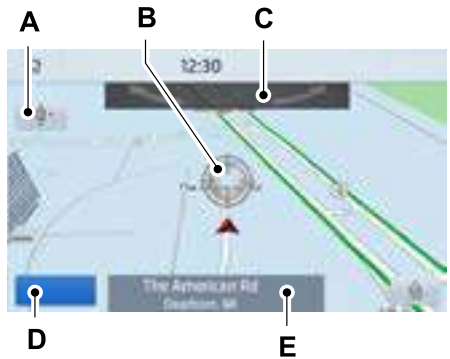

- A Vuelva a centrar el mapa.
- B Ubicación seleccionada.
- C Rotación de mapa 3D. Barra a la izquierda o derecha.
- D Comience la guía de ruta.
- E Nombre del destino.

Seleccione la ubicación en el mapa.

Seleccione **Iniciar** para comenzar la guía de ruta.

Cambio del formato del mapa

Visualice el mapa en uno de los siguientes formatos:

- Un mapa bidimensional con la dirección en que viaja hacia la parte superior de la pantalla.
- Un mapa bidimensional con el norte en la parte superior de la pantalla.
- Un mapa tridimensional con la dirección en que viaja hacia la parte delantera.

Zoom

Visualice más o menos detalles en el mapa.

Nota: Puede pellizcar para acercar o alejar. Coloque dos dedos en la pantalla y sepárelos para acercar. Coloque dos dedos en la pantalla y júntelos para alejar.

Guía de ruta

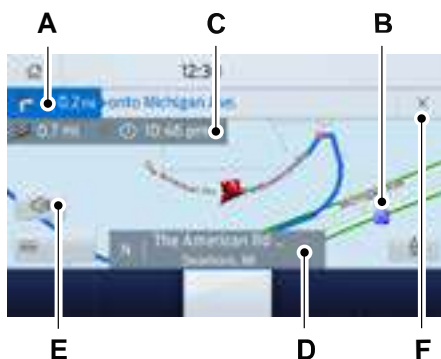

- A Indicador de giro. Seleccione para oír la última indicación por voz.
- B Punto de interés.
- C Tiempo estimado de llegada, distancia al destino o tiempo al destino.
- D Camino actual.
- E Silenciar indicaciones de guía.
- F Cancele la guía de ruta.

Nota: Para cambiar el volumen de las indicaciones de guía, gire el control de volumen cuando se reproduzca una indicación de guía.

Menú de guía de ruta

Elemento del menú	Descripción
Vistas	Ajuste las preferencias del mapa para cuando la guía de ruta esté activa.
Mapa completo	Vea un mapa de pantalla completa cuando la guía de ruta esté activa.
Info de salida de carretera	Vea información de salida de autopista para la ruta actual.

Elemento del menú	Descripción
Lista instruc.	Vea la lista de giros para la ruta actual. Seleccione un camino para evitarlo.
Tráfico	Puede encontrar información de SiriusXM Traffic y Travel Link al presionar este botón. Esta información requiere una suscripción activa a SiriusXM Traffic y Travel Link. Cuando una ruta no está activa, aparece una lista de los incidentes de tráfico cercanos. Cuando una ruta está activa, puede optar por mostrar una lista del tráfico cercano o en la ruta.
Ajustes de navegación	Programe los ajustes del sistema de navegación. Ver Configuración (página 433).
¿Dónde estoy?	Vea la información sobre su ubicación actual.
Cancelar ruta	Cancele la guía de ruta.
Ver ruta	Vea toda la ruta actual en el mapa.
Desvío	Vea una ruta alternativa comparada con la actual.
Editar etapas	Cambie el orden o elimine los puntos intermedios.
Optimizar orden	El sistema determina el orden de los puntos intermedios.
Ir	Vaya a la pantalla siguiente e inicie la nueva ruta.

Ajuste el volumen de las indicaciones de guía

Gire el control de volumen cuando se reproduzca una indicación de guía para ajustar el volumen.

Nota: *Si inadvertidamente ajustó el volumen en cero, presione el botón del indicador de giro para reproducir la última instrucción por voz y luego ajuste el volumen al nivel deseado.*

Silenciamiento de las indicaciones de guía



Seleccione la opción silencio en la pantalla para silenciar las indicaciones de guía.

Nota: *El sistema silencia la siguiente y todas las indicaciones de guía futuras.*

Adición de puntos intermedios

Puede agregar puntos intermedios a la ruta de navegación como un destino a lo largo de la ruta. Puede agregar hasta cinco puntos intermedios.

1. Seleccione la opción de búsqueda en el mapa.
2. Establecer un destino.
3. Seleccione **Agregar etapa**.
4. Seleccione **Ir**.

Cancelación de la guía de ruta



Seleccione la opción del menú de guía de ruta en la pantalla de guía activa.

Seleccione **Cancelar ruta**.



Nota: La opción del menú de guía de ruta siempre está en la parte inferior derecha del mapa principal.

cityseeker (Si está equipado)

Nota: la información de puntos de interés (POI) de cityseeker se limita aproximadamente a unas 1,110 ciudades (1,049 de los Estados Unidos, 36 de Canadá y 15 de México).



E225487

cityseeker, si está disponible, es un servicio que proporciona más información sobre ciertos puntos de interés, como restaurantes, hoteles y atracciones turísticas.

Una vez que selecciona un punto de interés, aparece la ubicación e información, como dirección y número de teléfono y una calificación mediante estrellas.

Presione **Más información** para ver una foto, una descripción, una lista de los servicios y las instalaciones, promedio de habitaciones o precio de las comidas y la dirección web. Esta pantalla muestra los íconos de punto de interés.

En caso de restaurantes, cityseeker puede proporcionar información, como número de tenedores, costo promedio, críticas, acceso para minusválidos, horarios de funcionamiento y dirección del sitio web.

En el caso de hoteles, cityseeker puede proporcionar información, como número de estrellas, categoría de precio, descripción, horas de llegada y salida, íconos de servicios del hotel y dirección del sitio web. Los íconos de los servicios del hotel incluyen:

- Restaurante
- Centro financiero
- Instalaciones para minusválidos
- Lavandería
- Refrigerador
- Servicio de habitación las 24 horas
- Gimnasio
- Acceso a Internet
- Piscina
- Wi-Fi

Las atracciones incluyen puntos emblemáticos, parques de entretención, edificios históricos y más, en las cercanías. cityseeker puede ofrecer información como calificación mediante estrellas, descripciones, horas de funcionamiento y precio de la entrada.

SiriusXM Traffic y Travel Link (Si está equipado)

SiriusXM Traffic y Travel Link se encuentran disponibles en vehículos equipados con sistema de navegación y solo en mercados seleccionados. Debe activarse y suscribirse para recibir información de SiriusXM Traffic y Travel Link. Le ayuda a ubicar los mejores precios de combustible, a encontrar listas de películas, a recibir alertas de tráfico actualizadas, a ver el mapa del estado del tiempo, a obtener información precisa acerca de las condiciones para esquiar y los resultados de los encuentros deportivos.

El sistema calcula una ruta razonablemente eficaz según los límites de velocidad disponibles, el tráfico y las condiciones del camino. En algún momento determinado, puede que usted conozca un atajo local más eficaz que la ruta proporcionada por SYNC 3, pero debe esperar una leve diferencia en minutos o millas con relación a la ruta de SYNC 3.

Guía de viaje Michelin (Si está equipado)

La guía de viaje Michelin es un servicio que proporciona información adicional sobre ciertos lugares de interés, por ejemplo, restaurantes, hoteles y lugares turísticos. Los puntos de interés que cuentan con información de la guía de viaje Michelin exhiben un botón para mostrar más información. Presione el botón para ver información adicional. Si todavía no asocia su teléfono con el sistema, puede presionar el botón de teléfono para establecer directamente una llamada con el punto de interés seleccionado.

Precisión y actualizaciones del mapa de navegación

HERE es el proveedor de mapas digitales para la aplicación de navegación. Si encuentra errores en los datos de los mapas, puede reportarlos directamente a HERE en www.here.com. HERE evalúa todos los errores de mapas reportados y responderá por correo electrónico el resultado de su investigación.

Los datos del mapa del sistema de navegación podrían contener información inexacta o incompleta debido al paso del tiempo, circunstancias cambiantes, las fuentes usadas y la naturaleza de la recopilación de datos geográficamente completos, cualquiera de los cuales pudiera derivar en resultados incorrectos. La información incorrecta del límite de velocidad, las restricciones de giro y otros atributos del camino pueden afectar la ruta determinada y la guía asociada.

Las actualizaciones anuales de los mapas de navegación están disponibles para compra a través del distribuidor. Según su acuerdo de compra, podría calificar para obtener una actualización gratuita del mapa. Puede optar por descargar la actualización de datos del mapa en una unidad USB, solicitar una unidad USB o usar la conexión Wi-Fi para entregar actualizaciones automáticas. Para actualizar los datos del mapa a través de Wi-Fi, el vehículo debe estar conectado a un punto de acceso Wi-Fi. Los archivos de datos del mapa son grandes, por lo que se recomienda encarecidamente realizar las actualizaciones cuando una red Wi-Fi gratuita esté disponible, de lo contrario, se pueden aplicar tarifas de datos altas. Para actualizaciones en USB, la elegibilidad para actualizar de manera gratuita el mapa

y otros detalles, comuníquese con los distribuidores en el 1-866-462-8837 en los Estados Unidos y Canadá o en el 01-800-557-5539 en México, o visite nuestro sitio web local para obtener más información.

APLICACIONES

El sistema permite interactuar con aplicaciones móviles seleccionadas mientras mantiene su vista en el camino. Los comandos de voz, los botones del volante de dirección o un toque rápido en la pantalla táctil le proporciona control avanzado de las aplicaciones móviles compatibles. También puede transmitir su música favorita o podcast, compartir su tiempo de llegada con amigos y mantenerse conectado de forma segura.

Al iniciar una aplicación mediante el sistema por primera vez, se le podría solicitar que otorgue ciertos permisos. Puede revisar y cambiar los permisos que ha otorgado en cualquier momento cuando el vehículo no esté en movimiento. Le recomendamos que verifique su plan de datos antes de utilizar sus aplicaciones a través del sistema. Si las utiliza, se podrían generar cargos adicionales. También le recomendamos que revise los términos y condiciones y la política de privacidad del proveedor de la aplicación antes de utilizarla. Asegúrese de tener una cuenta activa para aplicaciones que desee usar a través del sistema. Algunas aplicaciones funcionarán sin configuración. Otras requieren que configure algunos ajustes personales antes de poder usarlas.

Nota: Para obtener más información sobre las aplicaciones disponibles, visite catalog.ford.com.

Uso de aplicaciones en un dispositivo iOS



Seleccione la opción de aplicaciones en la barra de funciones.

1. Si su dispositivo se conecta a través de USB, desactive Apple CarPlay. Ver **Teléfono** (página 422).
2. Conecte su dispositivo a un puerto USB o asíncalo y conéctelo a través de Bluetooth.
3. Si se le indica activar CarPlay, seleccione **Inhab.**
4. Inicie en el dispositivo las aplicaciones que desea utilizar a través de SYNC.

Nota: Si cierra las aplicaciones en el dispositivo, no podrá utilizarlas a través del sistema.

5. Seleccione la aplicación que desea usar en la pantalla táctil.

Nota: Conecte su dispositivo a un puerto USB si desea utilizar una aplicación de navegación. Al utilizar una aplicación de navegación, mantenga su dispositivo desbloqueado y la aplicación abierta.

Uso de aplicaciones en un dispositivo Android



Seleccione la opción de aplicaciones en la barra de funciones.

1. Si su dispositivo se conecta a través de USB, desactive Android Auto. Ver **Teléfono** (página 422).
2. Asocie su dispositivo. Ver **Teléfono** (página 422).
3. Inicie en el dispositivo las aplicaciones que desea utilizar a través de SYNC.

Nota: Si cierra las aplicaciones en el dispositivo, no podrá utilizarlas a través del sistema.

4. Seleccione **Encontrar aplicac. móviles.**

Nota: El sistema busca y se conecta con las aplicaciones compatibles que se estén ejecutando en su dispositivo.

5. Seleccione la aplicación que desea usar en la pantalla táctil.

Nota: Las aplicaciones móviles en su dispositivo utilizan el puerto USB para establecer una conexión con SYNC. Algunos dispositivos podrían perder la capacidad de reproducir música a través de USB cuando se activan las aplicaciones móviles.

Uso de navegación móvil en un dispositivo Android

1. Conecte su dispositivo a un puerto USB.
2. Desactive Android Auto. Ver **Teléfono** (página 422).
3. Active **Habilitar Aplicaciones móviles a través de un USB** en el icono de ajustes de aplicaciones móviles.
4. Seleccione la opción de aplicaciones en la barra de funciones.
5. Seleccione la aplicación de navegación que desea usar en la pantalla táctil.

Nota: Al utilizar una aplicación de navegación, mantenga su dispositivo desbloqueado y la aplicación abierta.

SiriusXM Traffic y Travel Link (Si está equipado)



ALERTA: Manejar mientras está distraído puede provocar la pérdida de control del vehículo, un choque y lesiones. Le recomendamos enfáticamente que tenga extrema precaución cuando utilice cualquier

dispositivo que pudiera distraerlo mientras maneja. Su principal responsabilidad es manejar el vehículo de forma segura. Recomendamos que no se use ningún dispositivo portátil al manejar y sugerimos el uso de sistemas operados por voz siempre que sea posible. Asegúrese de estar al tanto de todas las leyes locales correspondientes que puedan afectar el uso de dispositivos electrónicos mientras maneja.

Nota: SiriusXM Traffic y Travel Link podrían no estar disponibles en todos los mercados.

Nota: para utilizar SiriusXM Traffic y Travel Link, su vehículo debe contar con sistema de navegación.

Nota: se requiere de una suscripción pagada para tener acceso a estas funciones y usarlas. Visite www.siriusxm.com/travellink para más información.

Nota: visite www.siriusxm.com/traffic y haga clic en Mapa de cobertura y detalles a fin de obtener una lista completa de todas las zonas de tráfico que cubre SiriusXM Traffic y Travel Link.

Nota: ni Sirius ni Ford son responsables de ningún error o imprecisión en los servicios de SiriusXM Traffic y Travel Link o de su uso en vehículos.

Cuando se suscribe a SiriusXM Traffic y Travel Link, este servicio puede ayudarle a encontrar los mejores precios de combustible, encontrar listas de películas, recibir alertas de tráfico actualizadas, ver mapa del estado del tiempo actual, obtener información precisa acerca de las condiciones para esqui y los resultados de encuentros deportivos.

Elemento del menú	Acción y descripción	
Tráfico en ruta	Toque estos botones para identificar los incidentes de tráfico en la ruta, cerca de la ubicación actual del vehículo o cerca de cualquiera de sus lugares favoritos, si están programados.	
Tráfico cercano		
Precios de gasolina	Toque este botón para ver los precios del combustible en estaciones cercanas a la ubicación de su vehículo o en una ruta de navegación activa.	
Cartelera cine	Toque este botón para ver los cines cercanos y los horarios de las funciones, si están disponibles.	
Clima	Toque este botón para conocer las condiciones del tiempo en lugares cercanos, el tiempo actual o el pronóstico para cinco días en el área seleccionada.	
	Mapa	Seleccione para ver el mapa del tiempo, que puede indicar tormentas, información de radar, cuadros sinópticos y vientos.
	Área	Seleccione para elegir una opción en una lista de ubicaciones climáticas.
Deportes	Toque este botón para ver resultados y calendarios de diversos deportes. También puede guardar hasta 10 equipos favoritos a fin de tener un acceso más sencillo a su información. Los resultados se actualizan automáticamente cuando hay un encuentro en desarrollo.	
Cond. de esquí	Toque este botón para ver las condiciones para esquiar de una zona específica.	

CONFIGURACIÓN



Presione el botón para ingresar al menú de ajustes.



Una vez que seleccione un icono, presione el botón junto a un elemento de menú para ver una explicación de la función o el ajuste.

Sonido

Seleccione este icono para ajustar el sonido.

Reloj

Seleccione este icono para ajustar el reloj.

Bluetooth

Seleccione este icono para activar y desactivar el Bluetooth y ajustar la configuración.

Teléfono

Seleccione este icono para conectar, desconectar y administrar los ajustes de los dispositivos conectados.

Audio

Seleccione este icono para ajustar el audio.

Asistencia para el conductor (Si está equipado)

Seleccione este icono para ajustar las funciones de la asistencia para el conductor, como la asistencia de estacionamiento, el sistema de mantenimiento en el carril, la detección de peatones y el arranque-paro automático.

Vehículo

Seleccione este icono para ajustar las ventanas, la alarma, las luces y los ajustes MyKey.

FordPass

Seleccione este icono para realizar ajustes de FordPass

General

Seleccione este icono para ajustar el idioma, las unidades de medición o bien para restablecer el sistema.

Asistencia 911 (Si está equipado)

Seleccione este icono para activar y desactivar 911 Assist.

Actualizaciones automáticas

Seleccione este icono para ajustar las actualizaciones automáticas.

Aplicaciones móviles

Seleccione este icono para ajustar permisos y para habilitar, deshabilitar y actualizar aplicaciones móviles.

Pantalla

Seleccione este icono para ajustar configuraciones de pantalla como brillo y atenuación automática.

Ajustes de carga (Si está equipado)

Seleccione este icono para ajustar la configuración de carga eléctrica del vehículo.

Control de voz

Seleccione este icono para ajustar configuraciones de control de voz como confirmaciones de comandos y las listas que se muestran.

Navegación (Si está equipado)

Seleccione este icono para ajustar configuraciones de navegación como preferencias de mapas y orientación de rutas.

Asientos de contorno múltiple (si está equipado)

Seleccione este icono para ajustar la posición y la función de masaje de sus asientos de contorno múltiple.

Asientos (Si está equipado)

Seleccione este icono para ajustar la función lumbar de los asientos.

Centro de mensajes (Si está equipado)

Seleccione este icono para ver los mensajes del vehículo.

Perfiles personales (Si está equipado)

Seleccione este icono para ajustar las funciones de memoria recordadas al usar perfiles personales.

Modo valet (Si está equipado)

Seleccione este icono para habilitar y deshabilitar el modo valet.

Iluminación ambiental (Si está equipado)

Seleccione este icono para cambiar el color o la intensidad de la luz interior.

DIAGNÓSTICO DE FALLAS SYNC™ 3

Reconocimiento de voz

Síntoma	Posible causa y solución
El sistema no entiende el que digo.	<ul style="list-style-type: none"> – Está usando comandos de voz incorrectos. <ul style="list-style-type: none"> • Ver Uso del reconocimiento de voz (página 400). • Para obtener una lista completa de los comandos de voz, consulte nuestro sitio web. – Está hablando demasiado pronto. <ul style="list-style-type: none"> • Espere la indicación de voz antes de hablar.
El sistema no entiende el nombre de una pista o artista.	<ul style="list-style-type: none"> – Limitación del dispositivo. Bluetooth no admite comandos de voz. <ul style="list-style-type: none"> • Conecte su dispositivo a un puerto USB. • Si tiene un dispositivo iOS, mantenga presionado el botón de control de voz en el volante de dirección para utilizar Siri para reproducir las pistas específicas. – Está usando comandos de voz incorrectos. <ul style="list-style-type: none"> • Ver Uso del reconocimiento de voz (página 400). • Para obtener una lista completa de los comandos de voz, consulte nuestro sitio web. – No está diciendo el nombre exactamente como aparece en su dispositivo. <ul style="list-style-type: none"> • Diga el nombre de la pista o del artista tal como aparece en su dispositivo. Deletree cualquier abreviatura en el nombre. La canción o el nombre del artista podrían tener caracteres especiales que el sistema no reconozca. – El nombre incluye caracteres especiales, por ejemplo *, - o +. <ul style="list-style-type: none"> • Cambie el nombre de los archivos en su dispositivo o use la pantalla táctil para seleccionar y reproducir la pista.

Síntoma	Posible causa y solución
<p>El sistema no entiende el nombre de un contacto de la agenda telefónica en mi dispositivo y llama al contacto incorrecto.</p>	<ul style="list-style-type: none"> - No está diciendo el nombre exactamente como aparece en su dispositivo. <ul style="list-style-type: none"> • Diga el nombre y apellido del contacto exactamente como aparecen en su dispositivo. Deletree cualquier abreviatura en el nombre. - El nombre incluye caracteres especiales, por ejemplo *, - o +. <ul style="list-style-type: none"> • Cambie el nombre del contacto en su dispositivo o use la pantalla táctil para seleccionar y llamar al contacto.
<p>El sistema no entiende nombres extranjeros de contactos en la agenda telefónica en mi dispositivo.</p>	<ul style="list-style-type: none"> - No está diciendo el nombre exactamente como aparece en su dispositivo. <ul style="list-style-type: none"> • Diga el nombre y apellido del contacto exactamente como aparecen en su dispositivo. El sistema aplica las reglas de pronunciación del idioma seleccionado para decir los nombres de los contactos de la agenda telefónica de su dispositivo. Seleccione el nombre del contacto en la pantalla táctil y use la opción Escuchar para hacerse una idea de cómo el sistema espera que usted lo pronuncie.
<p>Los comandos de voz del sistema y la pronunciación de algunas palabras no parecen ser muy exactas.</p>	<ul style="list-style-type: none"> - Limitación del dispositivo. <ul style="list-style-type: none"> • El sistema usa tecnología de texto a voz y usa una voz generada sintéticamente y no una voz humana previamente grabada.

USB y audio Bluetooth

Síntoma	Posible causa y solución
<p>No puedo conectar mi dispositivo.</p>	<ul style="list-style-type: none"> - Mal funcionamiento del dispositivo. <ul style="list-style-type: none"> • Desconecte el dispositivo. Apague el dispositivo, reinícielo y vuelva a intentar. - Problema con la conexión del cable. <ul style="list-style-type: none"> • Conecte correctamente el cable en el dispositivo y el puerto USB del vehículo.

Síntoma	Posible causa y solución
	<ul style="list-style-type: none"> – Cable incompatible. <ul style="list-style-type: none"> • Use el cable que recomienda el fabricante del dispositivo. – Ajustes incorrectos del dispositivo. <ul style="list-style-type: none"> • Asegúrese de que el dispositivo no tenga un programa de instalación automática ni una configuración de seguridad activa. • Compruebe que el dispositivo no esté ajustado solo en carga. – Bloqueo de pantalla del dispositivo activado. <ul style="list-style-type: none"> • Desbloquee el dispositivo antes de conectarlo.
<p>El sistema no reconoce mi dispositivo.</p>	<ul style="list-style-type: none"> – Limitación del dispositivo. <ul style="list-style-type: none"> • No deje el dispositivo dentro del vehículo cuando las condiciones climáticas sean de mucho calor o frío extremo. – Problema con la conexión del cable. <ul style="list-style-type: none"> • Conecte correctamente el cable en el dispositivo y el puerto USB del vehículo. – Cable incompatible. <ul style="list-style-type: none"> • Use el cable que recomienda el fabricante del dispositivo.
<p>El sistema no entiende el nombre de una pista o artista.</p>	<ul style="list-style-type: none"> – Limitación del dispositivo. Bluetooth no admite comandos de voz. <ul style="list-style-type: none"> • Conecte su dispositivo a un puerto USB. • Si tiene un dispositivo iOS, mantenga presionado el botón de control de voz en el volante de dirección para utilizar Siri para reproducir las pistas específicas.
<p>No puedo transmitir audio desde mi dispositivo con Bluetooth.</p>	<ul style="list-style-type: none"> – Dispositivo incompatible. <ul style="list-style-type: none"> • Compruebe la compatibilidad de su dispositivo en nuestro sitio web. – Dispositivo no conectado. <ul style="list-style-type: none"> • Asocie su dispositivo. Ver Teléfono (página 422). – El reproductor de medios no está en funcionamiento. <ul style="list-style-type: none"> • Inicie el reproductor de medios en su dispositivo.

SYNC™ 3

Síntoma	Posible causa y solución
El sistema no reconoce la música de mi dispositivo.	<ul style="list-style-type: none"> – Metadatos de archivo de audio omitidos o incorrectos, por ejemplo, artista, título de canción, álbum o género. <ul style="list-style-type: none"> • Repare los archivos en el dispositivo. – Archivos dañados. <ul style="list-style-type: none"> • Repare los archivos en el dispositivo. – Archivos protegidos por derechos de autor. <ul style="list-style-type: none"> • Use un dispositivo que contenga archivos que no estén protegidos por derechos de autor. – Formato de archivo no admitido. <ul style="list-style-type: none"> • Repare o convierta los archivos a un formato admitido. Ver Entretenimiento (página 408). – Se requiere indexación de dispositivo. <ul style="list-style-type: none"> • Vuelva a indexar el dispositivo. Ver Configuración (página 433). – Bloqueo de pantalla del dispositivo activado. <ul style="list-style-type: none"> • Desbloquee el dispositivo antes de conectarlo.
En ocasiones no puedo escuchar una pista que se está reproduciendo en mi dispositivo.	<ul style="list-style-type: none"> – Mal funcionamiento del dispositivo. <ul style="list-style-type: none"> • Desconecte el dispositivo. Apague el dispositivo, reinícielo y vuelva a intentar.
Cuando desconecto mi dispositivo iOS el volumen del audio está ajustado en el máximo.	<ul style="list-style-type: none"> – Limitación del dispositivo. <ul style="list-style-type: none"> • Baje el volumen del dispositivo
El sistema no reproduce las pistas en mi unidad USB en el orden correcto.	<p>Si el sistema no reproduce las pistas en su dispositivo USB en el orden correcto, la siguiente información podría ser útil:</p> <ul style="list-style-type: none"> – Si está seleccionando USB como la fuente de audio cuando el sistema todavía se está indexando, SYNC reproduce las pistas ordenadas alfabéticamente por nombre de archivo en el directorio raíz. – Si está seleccionado USB como la fuente de audio después de que el sistema finalizó con la indexación, SYNC reproduce todas las pistas en orden alfabético por título en la etiqueta ID3, sin importar dónde se ubiquen. SYNC usa el nombre del archivo si el título en la etiqueta ID3 no existe.

SYNC™ 3

Síntoma	Posible causa y solución
	<ul style="list-style-type: none">– Si está seleccionando la opción para reproducir todas las pistas del menú de revisión, SYNC reproduce todas las pistas en orden alfabético por título en la etiqueta ID3, sin importar dónde se ubiquen. SYNC usa el nombre del archivo si el título en la etiqueta ID3 no existe.– Si está seleccionando una pista cuando utiliza la opción de exploración dispositivo, SYNC reproduce las pistas en orden alfabético por nombre de archivo en la carpeta seleccionada. SYNC luego reproduce todas las pistas de cualquiera de las subcarpetas seleccionadas.

Teléfono

Síntoma	Posible causa y solución
Durante una llamada, se escucha demasiado ruido de fondo.	<ul style="list-style-type: none">– Ajustes incorrectos del teléfono celular.<ul style="list-style-type: none">• Compruebe y ajuste la configuración de audio en el teléfono celular. Consulte el manual del usuario del teléfono.
Durante una llamada, puedo oír a la otra persona, pero esta no puede oírme.	<ul style="list-style-type: none">– Mal funcionamiento del teléfono celular.<ul style="list-style-type: none">• Apague su teléfono, reinícielo y vuelva a intentar.– Micrófono del teléfono celular en silencio.<ul style="list-style-type: none">• Quite el silencio del micrófono del teléfono celular.
Durante una llamada, no puedo oír a la otra persona y esta no puede oírme.	<ul style="list-style-type: none">– Es necesario volver a iniciar el sistema.<ul style="list-style-type: none">• Reinicie el sistema. Apague el encendido y abra la puerta. Cierre la puerta y coloque seguro al vehículo. Espere hasta que se apague la pantalla táctil y que los puertos USB ya no estén iluminados. Quite el seguro del vehículo, active el encendido y vuelva a intentar.

Síntoma	Posible causa y solución
<p>No puedo descargar la agenda telefónica.</p>	<ul style="list-style-type: none"> – Teléfono celular incompatible. <ul style="list-style-type: none"> • Compruebe la compatibilidad de su teléfono celular en nuestro sitio web. – Ajustes incorrectos del teléfono celular. <ul style="list-style-type: none"> • Deje que el sistema recupere los contactos de su teléfono. Consulte el manual del usuario del teléfono. – Ajustes incorrectos del sistema. <ul style="list-style-type: none"> • Active las actualizaciones automáticas de la agenda telefónica. Ver Configuración (página 433). – Mal funcionamiento del teléfono celular. <ul style="list-style-type: none"> • Apague su teléfono, reinicielo y vuelva a intentar.
<p>Aparece un mensaje que advierte que la agenda telefónica se descargó pero que está vacía o que tiene contactos omitidos.</p>	<ul style="list-style-type: none"> – Ajustes incorrectos del teléfono celular. <ul style="list-style-type: none"> • Deje que el sistema recupere los contactos de su teléfono. Consulte el manual del usuario del teléfono. • Compruebe la ubicación de los contactos omitidos en el teléfono. Si estos están almacenados en la tarjeta SIM, muévalos a la memoria del teléfono celular. – Ajustes incorrectos del sistema. <ul style="list-style-type: none"> • Active las actualizaciones automáticas de la agenda telefónica. Ver Configuración (página 433).

SYNC™ 3

Síntoma	Posible causa y solución
No puedo conectar mi teléfono celular.	<ul style="list-style-type: none">– Teléfono celular incompatible.<ul style="list-style-type: none">• Compruebe la compatibilidad de su teléfono celular en nuestro sitio web.– Mal funcionamiento del teléfono celular.<ul style="list-style-type: none">• Apague su teléfono, reinicielo y vuelva a intentar.• Instale el último firmware del teléfono.• Elimine su dispositivo del sistema y borre SYNC del dispositivo; vuelva a intentar.• Desactive las actualizaciones automáticas de la agenda telefónica. Ver Configuración (página 433).
La mensajería de texto no funciona.	<ul style="list-style-type: none">– No activó las notificación de mensaje de texto.<ul style="list-style-type: none">• Active las notificaciones de mensaje de texto. Ver Teléfono (página 422).– Teléfono celular incompatible.<ul style="list-style-type: none">• Compruebe la compatibilidad de su teléfono celular en nuestro sitio web.– Mal funcionamiento del teléfono celular.<ul style="list-style-type: none">• Apague su teléfono, reinicielo y vuelva a intentar.
No puedo escuchar los mensajes de texto.	<ul style="list-style-type: none">– Mensaje en dispositivos compartidos no activado.<ul style="list-style-type: none">• Compruebe los permisos en su dispositivo para asegurarse de que esté activada la función de mensaje en dispositivos compartidos.– Teléfono celular incompatible.<ul style="list-style-type: none">• Compruebe la compatibilidad de su teléfono celular en nuestro sitio web.

Navegación (Si está equipado)

Síntoma	Posible causa y solución
No puedo ingresar un nombre de calle cuando estoy en el extranjero.	– Método de ingreso incorrecto. <ul style="list-style-type: none">• Ingrese el nombre de la calle con el país.
El sistema no reconoce las coordenadas.	– Está usando el formato de coordenadas incorrecto. <ul style="list-style-type: none">• Utilice el formato ##. #####, ##. ##### (para N/S, E/O). Agregue un signo menos antes de las coordenadas si la dirección es Oeste y mantenga un valor positivo si la dirección es Este, por ejemplo 12.5412 significa Este y -12.5412 significa Oeste.

Aplicaciones

Síntoma	Posible causa y solución
El sistema no puede encontrar ninguna aplicación.	<ul style="list-style-type: none"> – Dispositivo incompatible. <ul style="list-style-type: none"> • Necesitará un dispositivo Android con OS 4.3 o superior o un dispositivo iOS con iOS 8.0 o superior. Asocie y conecte su dispositivo Android para encontrar las aplicaciones compatibles con AppLink. Conecte su dispositivo iOS a un puerto USB o asícielo y conéctelo a través de Bluetooth.
Tengo un dispositivo compatible y está correctamente conectado, pero el sistema aún no puede encontrar ninguna aplicación.	<ul style="list-style-type: none"> – Las aplicaciones compatibles con AppLink no están instaladas en su dispositivo. <ul style="list-style-type: none"> • Descargue e instale la última versión de la aplicación. – Las aplicaciones compatibles con AppLink no se están ejecutando en su dispositivo. <ul style="list-style-type: none"> • Inicie las aplicaciones para permitir que el sistema las encuentre y asegúrese de conectarse a cualquier aplicación, si fuera necesario. – Ajustes incorrectos de la aplicación. <ul style="list-style-type: none"> • Compruebe y ajuste la configuración de la aplicación en su dispositivo y deje que SYNC acceda a la aplicación, si fuera necesario.
Tengo un dispositivo compatible, está correctamente conectado y mi aplicación se está ejecutando, pero el sistema aún no puede encontrar ninguna aplicación.	<ul style="list-style-type: none"> – Las aplicaciones no se cerraron por completo. <ul style="list-style-type: none"> • Reinicie las aplicaciones y vuelva a intentar. • Si tiene un dispositivo Android con aplicaciones que tienen una opción de salir, úsela y luego reinicie las aplicaciones. Alternativamente, use la opción de forzar detención en el menú de ajustes de su dispositivo. • Si tiene un dispositivo iOS con iOS 7.0 o superior, toque dos veces el botón de inicio en su dispositivo y luego barra la aplicación hacia arriba para cerrarla.
Tengo un dispositivo Android que está correctamente conectado, reinicié mis aplicaciones y se están ejecutando, pero el sistema continúa sin encontrarlas.	<ul style="list-style-type: none"> – Un problema con algunas versiones anteriores del sistema operativo Android podría provocar que las aplicaciones no se encuentren. <ul style="list-style-type: none"> • Desactive Bluetooth y vuelva a activarlo para forzar la reconexión del sistema al dispositivo.

Síntoma	Posible causa y solución
Tengo un dispositivo iOS que está correctamente conectado, reinicié mis aplicaciones y se están ejecutando, pero el sistema continúa sin encontrarlas.	<ul style="list-style-type: none">– Problema con la conexión del cable.<ul style="list-style-type: none">• Desconecte el cable del dispositivo, espere un momento y luego vuelva a conectarlo para forzar la reconexión del sistema al dispositivo.
Tengo un dispositivo Android que ejecuta una aplicación de medios, la cual el sistema encontró, pero no puedo escuchar el sonido o bien el sonido es muy bajo.	<ul style="list-style-type: none">– El volumen del dispositivo es bajo.<ul style="list-style-type: none">• Suba el volumen del dispositivo.
Tengo un dispositivo Android que ejecuta diversas aplicaciones compatibles, pero el sistema no puede encontrarlas a todas.	<ul style="list-style-type: none">– Limitación del dispositivo. Algunos dispositivos Android tienen una cantidad limitada de puertos Bluetooth que las aplicaciones pueden usar para conectarse. Si tiene más aplicaciones ejecutándose en el dispositivo que el número de puertos Bluetooth disponibles, el sistema no puede encontrarlas a todas.<ul style="list-style-type: none">• Cierre algunas de las aplicaciones para permitir que el sistema encuentre aquellas que usted desee utilizar.

Conectividad Wi-Fi

Síntoma	Posible causa y solución
No puedo conectarme a una red Wi-Fi.	<ul style="list-style-type: none"> – Error de contraseña. <ul style="list-style-type: none"> • Ingrese la contraseña de red correcta. – Señal de red débil. <ul style="list-style-type: none"> • Acerque el vehículo al punto de conexión Wi-Fi o a un lugar donde la señal de la red no se encuentre obstruida. – Múltiples puntos de acceso en el rango con el mismo SSID. <ul style="list-style-type: none"> • Use un nombre exclusivo para su SSID. No use el nombre predeterminado a menos que contenga un identificador único, por ejemplo, una parte de la dirección MAC.
La conexión Wi-Fi se desconecta luego de una conexión exitosa.	<ul style="list-style-type: none"> – Señal de red débil. <ul style="list-style-type: none"> • Acerque el vehículo al punto de conexión Wi-Fi o a un lugar donde la señal de la red no se encuentre obstruida.
Estoy cerca de un punto de conexión Wi-Fi, pero la intensidad de la señal es débil.	<ul style="list-style-type: none"> – Señal de red obstruida. <ul style="list-style-type: none"> • Si el vehículo cuenta con parabrisa calentado, ubíquelo de manera tal que el parabrisa no quede orientado hacia el punto de conexión Wi-Fi. • Si el vehículo tiene tinteado metálico en las ventanas, pero no en el parabrisa, ubique el vehículo de forma tal que el parabrisa esté orientado hacia el punto de conexión Wi-Fi, o bien abra las ventanas que estén orientadas hacia este. • Si el vehículo tiene tinteado metálico en las ventanas y el parabrisa, abra las ventanas que están orientadas hacia el punto de conexión Wi-Fi. • Si el vehículo está en un garaje y la puerta está cerrada, abra la puerta del garaje
No puedo ver una red en la lista de redes disponibles que espero ver.	<ul style="list-style-type: none"> – Red oculta. <ul style="list-style-type: none"> • Deje visible la red y vuelva a intentar.

SYNC™ 3

Síntoma	Posible causa y solución
No puedo ver SYNC cuando busco redes Wi-Fi en mi teléfono celular u otros dispositivos.	<ul style="list-style-type: none">– Limitación del sistema.<ul style="list-style-type: none">• SYNC no ofrece un punto de conexión Wi-Fi en este momento.
La descarga de software toma demasiado tiempo.	<ul style="list-style-type: none">– Señal de red débil<ul style="list-style-type: none">• Acerque el vehículo al punto de conexión Wi-Fi o a un lugar donde la señal de la red no se encuentre obstruida.– El punto de conexión Wi-Fi presenta una gran demanda o tiene una conexión de Internet lenta.<ul style="list-style-type: none">• Use un punto de conexión Wi-Fi confiable.
El sistema parece conectarse a una red Wi-Fi y la intensidad de la señal es excelente, pero el software no se actualiza.	<ul style="list-style-type: none">– No hay actualización de software disponible.– La red Wi-Fi requiere una suscripción o aceptación de los términos y condiciones.<ul style="list-style-type: none">• Pruebe la conexión con otro dispositivo. Si la red requiere una suscripción o aceptación de los términos y condiciones, póngase en contacto con el proveedor de servicio de red.

Perfiles personales (Si está equipado)

Síntoma	Posible causa y solución
No se puede crear un perfil.	No ha configurado perfiles personales..
	Ingresó un perfil no válido.
	No seleccionó un botón de memoria cuando se le indicó.
	No tiene el encendido activado ni en estacionamiento (P) o salió de la posición de estacionamiento (P) al crear un perfil.
	Se desactivaron los perfiles personales.
No puedo enlazar un control remoto.	No seleccionó el botón de bloqueo en el control remoto.
	El control remoto seleccionado ya estaba asociado a otro perfil y el sistema rechazó la sobrescritura.
	El sistema realizó una recuperación del perfil al enlazar un control remoto.

SYNC™ 3

Síntoma	Posible causa y solución
	No tiene el encendido activado ni en estacionamiento (P) o salió de la posición de estacionamiento (P) al crear un perfil.
	Está utilizando el método de enlace antiguo.
Mis ajustes personalizados no se guardan.	Los perfiles personales no admiten sus ajustes no guardados.
	Hay un perfil personal diferente activo.
	Otro usuario cambió los ajustes por el perfil personal equivocado.
Mi perfil no se puede recuperar.	No creó ningún perfil personal.
	Perfiles personales está apagado.
	El perfil solicitado ya está activo.
	No enlazó el botón de memoria que está utilizando a un perfil.
	No enlazó el control remoto que está utilizando a un perfil.
	Está usando el control remoto equivocado.
	Está presionando un botón distinto a desbloquear o arranque remoto en un control remoto enlazado.
	Eliminé el perfil personal.
Se pueden recordar mis posiciones preestablecidas, pero no mi perfil.	Desactivó los perfiles personales.
Se puede recordar mi perfil pero no mis posiciones preestablecidas.	El vehículo está en movimiento.
	Las posiciones preprogramadas son las mismas que el perfil de invitado o el que ya estaba activo.
Perdí un control remoto.	Enlace y vuelva a enlazar el control remoto en el menú Perfiles personales. Es posible que deba consultar a un distribuidor autorizado.
Perdí todos los perfiles.	Borró y reprogramó los controles remotos. Esto podría suceder si deja que un distribuidor añada un nuevo control remoto para reemplazar uno perdido.
	Alguien realizó un restablecimiento maestro sin su conocimiento.

Restablecimiento del sistema

1. Mantenga presionados simultáneamente los botones de búsqueda y de encendido de la unidad de audio hasta que la pantalla quede negra.
2. Espere tres minutos para permitir que el sistema complete el restablecimiento.
3. Presione el botón de encendido de la unidad de audio para encender el sistema.

Nota: *puede restablecer el sistema para restaurar la funcionalidad que ha dejado de funcionar. El restablecimiento del sistema está diseñado para restaurar la funcionalidad y no eliminar los datos que tenga almacenados.*

Información adicional y asistencia

Para obtener información adicional y asistencia, recomendamos que se ponga en contacto con un distribuidor autorizado o que consulte nuestro sitio web.

Apéndices

COMPATIBILIDAD ELECTROMAGNÉTICA



ALERTA: No coloque objetos ni instale equipos sobre o cerca de la cubierta de la bolsa de aire, en los lados de los respaldos (de los asientos delanteros) o en las áreas de los asientos delanteros, que puedan entrar en contacto con una bolsa de aire que se infle. Si no se siguen estas instrucciones, podría ser mayor el riesgo de lesiones en caso de colisiones.



ALERTA: No sujete los cables de la antena en el cableado original del vehículo, tubos de combustible o tubos del freno.



ALERTA: Mantenga la antena y los cables de energía al menos a 10 cm de cualquier módulo electrónico y bolsas de aire.

Nota: *Probamos y certificamos que su vehículo cumple con la legislación de compatibilidad electromagnética (norma UNECE 10 u otros requisitos locales aplicables). Es su responsabilidad asegurarse de que todo equipo que instale un distribuidor en el vehículo cumpla con la legislación local vigente y con otros requisitos.*

Nota: *Todo equipo transmisor de radiofrecuencia en el vehículo (como teléfonos celulares y transmisores de radio amateur) deben cumplir con los parámetros de la siguiente tabla. No proporcionamos cláusulas ni condiciones especiales en la instalación o el uso.*

Automóvil

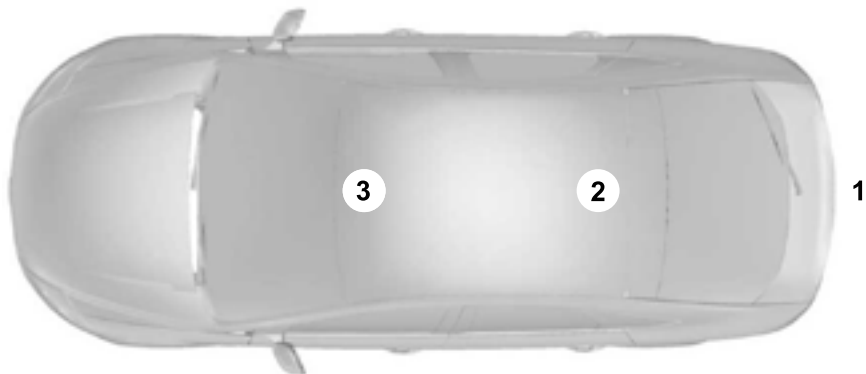

E239120

Apéndices

Vagoneta

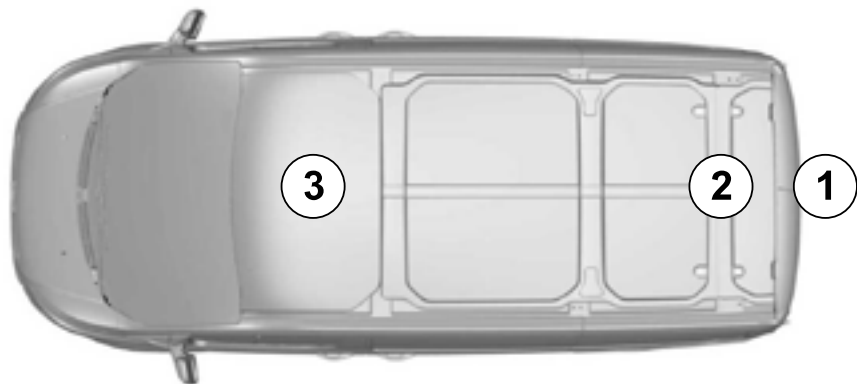

E239122

Camión

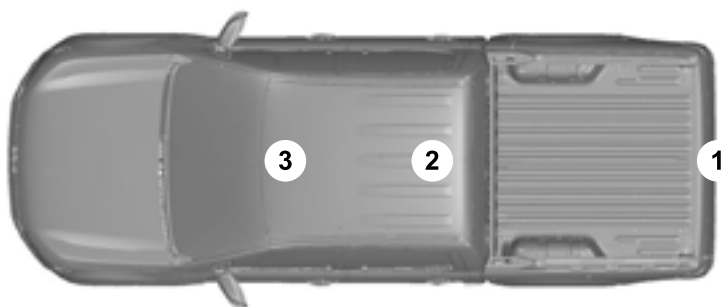

E239121

Apéndices

Banda de frecuencia MHz	Potencia de salida máxima Watt (Pico RMS)	Posiciones de la antena
1-30	50	1
50-54	50	2.3
68-88	50	2.3
142-176	50	2.3
380-512	50	2.3
806-870	10	2.3

Nota: Después de la instalación de los transmisores de radiofrecuencia, compruebe las perturbaciones desde y hasta todo el equipo eléctrico en su vehículo, tanto en los modos de transmisión como de espera.

Compruebe todo el equipo eléctrico.

- Con el encendido en ON.
- Con el motor funcionando.
- Durante una prueba en carretera a diferentes velocidades.

Compruebe que los campos electromagnéticos generados dentro de la cabina del vehículo por el transmisor instalado no excedan los requisitos de exposición humanos aplicables.

ACUERDO DE LICENCIA DEL USUARIO

ACUERDO DE LICENCIA DEL USUARIO FINAL (EULA) DEL SOFTWARE DEL VEHÍCULO

- Usted ("Usted" o "Su" según corresponda) ha adquirido un vehículo con varios dispositivos, incluidos SYNC ® y varios módulos de control, ("DISPOSITIVOS") que incluyen software de licencia o propiedad de Ford Motor Company y sus afiliados ("FORD MOTOR COMPANY"). Estos productos de software de FORD MOTOR COMPANY, así como los medios asociados, materiales impresos y documentación electrónica o "en línea" ("SOFTWARE") están protegidos por leyes de propiedad intelectual y tratados internacionales. El SOFTWARE se otorga bajo licencia y no es objeto de venta. Todos los derechos reservados.
- El SOFTWARE puede interactuar con y/o comunicarse con, o puede actualizarse posteriormente para interactuar con y/o comunicarse con sistemas y/o programas de software adicionales proporcionados por FORD MOTOR COMPANY.

SI USTED NO ESTÁ DE ACUERDO CON ESTE ACUERDO DE LICENCIA DEL USUARIO FINAL ("EULA"), NO USE LOS DISPOSITIVOS NI COPIE EL SOFTWARE. CUALQUIER USO DEL SOFTWARE, INCLUIDO EL USO DE LOS DISPOSITIVOS, ENTRE OTROS, IMPLICARÁ SU ACEPTACIÓN DE ESTE EULA (O RATIFICACIÓN DE CUALQUIER CONSENTIMIENTO ANTERIOR).

DERECHOS DE LA LICENCIA DE SOFTWARE: este EULA otorga la siguiente licencia:

- Puede usar el SOFTWARE como está instalado en LOS DISPOSITIVOS y de cualquier otra forma en que interactúe con los sistemas y/o servicios proporcionados por o a través de FORD MOTOR COMPANY o sus proveedores externos de software y servicios.

Descripción de otros derechos y limitaciones

- **Reconocimiento de voz:** si el SOFTWARE incluye componentes de reconocimiento de voz, usted debe comprender que el reconocimiento de voz es un proceso inherentemente estadístico y que los errores de reconocimiento son inherentes a dicho proceso. Ni FORD MOTOR COMPANY ni sus proveedores serán responsables por ningún daño ocasionado por errores en el proceso de reconocimiento de voz. Es su responsabilidad controlar cualquier función de reconocimiento de voz incluida en el sistema.
- **Limitaciones a la modificación de ingeniería, descompilación y desmontaje:** usted no puede modificar la ingeniería, descompilar, traducir, desmontar ni intentar descubrir código fuente, ideas implícitas o algoritmos del SOFTWARE, así como tampoco permitir que terceros modifiquen la ingeniería, descompilen o desmonten el SOFTWARE, excepto y solo en caso de que estas acciones estén expresamente permitidas por leyes aplicables no obstante esta limitación, o en la medida que esté permitido por los términos de licencia que rigen el uso de los componentes de fuente abierta incluidos en el SOFTWARE.

Apéndices

- **Limitaciones de distribución, copiado, modificación y creación de obras derivadas:** usted no puede distribuir, copiar, modificar ni crear obras derivadas que se basen en el SOFTWARE, excepto y solo en caso de que estas acciones estén expresamente permitidas por leyes aplicables no obstante esta limitación, o en la medida que esté permitido por los términos de licencia que rigen el uso de los componentes de fuente abierta incluidos en el SOFTWARE.
- **Un solo EULA:** la documentación para el usuario final de los DISPOSITIVOS y sistemas y servicios relacionados puede contener varios EULA, como varias traducciones y/o varias versiones de medios (por ejemplo, en la documentación del usuario y en el software). Aunque reciba varios EULA, solo podrá usar una (1) copia del SOFTWARE.
- **Transferencia de SOFTWARE:** usted puede transferir en forma permanente sus derechos otorgados por este EULA solo como parte de una venta o transferencia de los DISPOSITIVOS, siempre y cuando no retenga copias, transfiera todo el SOFTWARE (incluidos todos los componentes, medios y materiales impresos, cualquier actualización y, si corresponde, los Certificados de autenticidad), y el receptor acepte los términos de este EULA. Si el SOFTWARE es una actualización, cualquier transferencia debe incluir todas las versiones anteriores del SOFTWARE.
- **Término:** sin perjuicio de cualquier otro derecho, FORD MOTOR COMPANY puede terminar este EULA si usted no cumple con los términos y condiciones de este EULA.
- **Componentes de servicios basados en Internet:** el SOFTWARE puede contener componentes que permitan y faciliten el uso de ciertos servicios basados en Internet. Usted reconoce y acepta que FORD MOTOR COMPANY, los proveedores externos de software y servicios, sus afiliados y/o sus agentes designados puedan comprobar automáticamente la versión del SOFTWARE y/o los componentes que usted está usando y puedan proporcionar actualizaciones o suplementos al SOFTWARE, que pueden ser descargados automáticamente a sus DISPOSITIVOS.
- **Software/servicios adicionales:** el SOFTWARE puede permitir que FORD MOTOR COMPANY, los proveedores externos de software y servicios, sus afiliados y/o sus agentes designados proporcionen o pongan a su disposición actualizaciones de SOFTWARE, suplementos, componentes de complementos o componentes de servicios basados en Internet del SOFTWARE después de la fecha en que obtuvo su copia inicial del SOFTWARE ("Componentes suplementarios"). Las actualizaciones del SOFTWARE pueden generarle cargos adicionales por parte de su proveedor de servicios inalámbricos. Si FORD MOTOR COMPANY o los proveedores externos de software y servicios proporcionan o ponen a su disposición Componentes suplementarios y no se proporcionan otros términos de EULA junto con los Componentes suplementarios, entonces se aplicarán los términos de este EULA. FORD MOTOR COMPANY, sus afiliados y/o sus agentes

Apéndices

designados se reservan el derecho a suspender sin responsabilidad alguna cualquier servicio basado en Internet proporcionado o puesto a su disposición a través del uso del SOFTWARE.

- **Vínculos a sitios de terceros:** el SOFTWARE puede proporcionarle la capacidad de acceder a sitios de terceros. Los sitios de terceros no están bajo el control de FORD MOTOR COMPANY, sus afiliados y/o sus agentes designados. FORD MOTOR COMPANY ni sus afiliados o agentes designados son responsables de (i) los contenidos de cualquier sitio de terceros, cualquier vínculo contenido en sitios de terceros o cualquier cambio o actualización en sitios de terceros, o (ii) las difusiones por web o cualquier otra forma de transmisión recibida de cualquier sitio de terceros. Si el SOFTWARE proporciona vínculos a sitios de terceros, estos vínculos se proporcionan solo para su conveniencia, y la inclusión de cualquier vínculo no implica una aprobación del sitio de terceros por parte de FORD MOTOR COMPANY, sus afiliados y/o sus agentes designados.
- **Obligación de manejar responsablemente:** usted reconoce la obligación de manejar responsablemente y mantener la atención en el camino. Usted leerá y respetará las instrucciones de funcionamiento de los DISPOSITIVOS, debido a que son parte de la seguridad, y acepta asumir cualquier riesgo asociado al uso de los DISPOSITIVOS.

ACTUALIZACIONES Y MEDIOS DE RECUPERACIÓN: si el SOFTWARE lo proporciona FORD MOTOR COMPANY separado de los DISPOSITIVOS en medios como un chip ROM, discos CD ROM o a través de descarga vía Internet u otros medios, y está etiquetado "solo para

actualización" o "solo para recuperación", usted puede instalar una (1) copia del SOFTWARE en los DISPOSITIVOS como copia de reemplazo del SOFTWARE existente, y usarlo de acuerdo con este EULA, incluido cualquier término de EULA adicional que acompañe al SOFTWARE de actualización.

DERECHOS DE PROPIEDAD

INTELLECTUAL: todos los títulos y derechos de propiedad intelectual del SOFTWARE (lo que incluye, entre otros, imágenes, fotografías, animaciones, video, audio, música, texto y "applets" incorporados al SOFTWARE), los materiales impresos adjuntos, y cualquier copia del SOFTWARE, son propiedad de FORD MOTOR COMPANY o sus afiliados o proveedores. El SOFTWARE se otorga bajo licencia y no es objeto de venta. Usted no puede copiar los materiales impresos incluidos con el SOFTWARE. Todos los títulos y derechos de propiedad intelectual del contenido al cual se puede acceder mediante el uso del SOFTWARE son propiedad de los respectivos propietarios de contenidos y pueden estar protegidos por derechos de autor y otras leyes y tratados de propiedad intelectual aplicables. Este EULA no le otorga derechos para usar dicho contenido para otros fines. Todos los derechos no otorgados específicamente por este EULA están reservados por FORD MOTOR COMPANY, sus afiliados y los proveedores externos de software y servicios. El uso de servicios en línea a los cuales se puede acceder a través del SOFTWARE puede estar sujeto a los términos de uso respectivos relacionados con dichos servicios. Si este SOFTWARE contiene documentación proporcionada solo en forma electrónica, usted puede imprimir una copia de dicha documentación.

RESTRICCIONES DE EXPORTACIÓN:

usted reconoce que el SOFTWARE está sujeto a la jurisdicción de exportación de EE. UU. y la Unión Europea. Usted acepta cumplir con todas las leyes nacionales e internacionales aplicables al SOFTWARE, incluidas las regulaciones de administración de exportaciones de Estados Unidos, así como las restricciones de destino, uso final y usuario final impuestas por EE. UU. y otros estados.

MARCAS REGISTRADAS: este EULA no otorga derechos relacionados con marcas registradas o marcas de servicio de FORD MOTOR COMPANY, sus afiliados o los proveedores externos de software y servicios.

SOPORTE DEL PRODUCTO: refiérase a las instrucciones de FORD MOTOR COMPANY proporcionadas en la documentación para el soporte del producto en DISPOSITIVOS, como el Manual del propietario del vehículo.

Si tiene dudas relacionadas con este EULA, o si desea ponerse en contacto con FORD MOTOR COMPANY por alguna otra razón, refiérase a la dirección proporcionada en la documentación de los DISPOSITIVOS.

Exención de responsabilidad por daños determinados: EXCEPTO QUE SE PROHÍBA POR LEY, FORD MOTOR COMPANY Y CUALQUIER PROVEEDOR EXTERNO DE SOFTWARE Y SERVICIOS Y SUS AFILIADOS NO TENDRÁN RESPONSABILIDAD ALGUNA POR NINGÚN DAÑO INDIRECTO, ESPECIAL, RESULTANTE O INCIDENTAL CAUSADO POR O RELACIONADO CON EL USO O EJECUCIÓN DEL SOFTWARE Y/O DEL SOFTWARE FORD. ESTA LIMITACIÓN SE APLICARÁ INCLUSO SI CUALQUIER SOLUCIÓN FALLA EN SU PROPÓSITO ESENCIAL. NO EXISTEN OTRAS GARANTÍAS APARTE DE LAS QUE HAYAN SIDO EXPRESAMENTE OTORGADAS PARA SU VEHÍCULO NUEVO.

Información de seguridad importante de SYNC®. Lea las siguientes instrucciones:

- Antes de usar el sistema SYNC®, lea y siga todas las instrucciones y la información de seguridad proporcionada en este manual del usuario final ("Guía del usuario"). No seguir las precauciones que se encuentran en esta guía del propietario puede producir un accidente u otras lesiones graves.

Funcionamiento general

- **Control de comandos de voz:** algunas funciones del sistema SYNC® se pueden activar mediante comandos de voz. El uso de los comandos de voz mientras maneja lo ayuda a operar el sistema sin quitar las manos del volante ni los ojos del camino.
- **Visión prolongada de la pantalla:** no acceda a funciones que requieran una visión prolongada de la pantalla mientras maneja. Estacione de forma segura y legal antes de intentar acceder a una función del sistema que requiera una atención prolongada.
- **Configuración de volumen:** no aumente el volumen de forma excesiva. Mantenga el volumen en un nivel en que pueda escuchar el tráfico exterior y las señales de emergencia mientras maneja. Manejar sin poder escuchar estos sonidos puede ocasionar un accidente.
- **Funciones de navegación:** todas las funciones de navegación incluidas en el sistema tienen como objetivo proporcionar instrucciones detalladas para llevarlo a un destino deseado. Asegúrese de que todas las personas que usen este sistema lean detenidamente y sigan las instrucciones e información de seguridad en su totalidad.

Apéndices

- **Peligro de distracción:** toda función de navegación puede requerir una configuración manual (no verbal). Intentar realizar dicha configuración o insertar datos mientras maneja puede distraer su atención y causar un accidente u otras lesiones graves. Detenga el vehículo de forma segura y legal antes de realizar estas acciones.
- **Deje que su criterio prevalezca:** cualquier función de navegación se entrega solo como ayuda. Tome las decisiones de manejo según sus propias observaciones de las condiciones locales y los reglamentos de tránsito existentes. Cualquiera de estas funciones no reemplaza su criterio personal. Toda sugerencia de ruta entregada por este sistema nunca debe reemplazar ninguna reglamentación de tráfico local o su criterio personal o conocimiento de las prácticas seguras de manejo.
- **Seguridad en la ruta:** no siga las sugerencias de la ruta si hacerlo pudiera generar una maniobra no segura o ilegal, si implicara quedar en una situación poco segura o si fuera dirigido a un área que considere no segura. El conductor es el responsable final de usar en forma segura el vehículo y, por lo tanto, debe evaluar si es seguro seguir las indicaciones sugeridas.
- **Posible imprecisión de mapa:** los mapas que utiliza este sistema pueden ser imprecisos debido a cambios en los caminos, controles de tránsito o condiciones de manejo. Siempre aplique un buen criterio y sentido común al seguir las rutas sugeridas.
- **Servicios de emergencia:** no confíe en ninguna función de navegación incluida en el sistema para dirigirse a los servicios de emergencia. Pida a las autoridades locales o a una operadora de servicios de emergencia que le indiquen estas ubicaciones. No todos los servicios de emergencia como policía, bomberos, hospitales y clínicas se incluyen en la base de datos del mapa para dichas funciones de navegación.

Apéndices

Sus responsabilidades y aceptación de los riesgos

- Usted acepta lo siguiente: (a) Cualquier uso del SOFTWARE mientras conduce un automóvil u otro vehículo, infringiendo las leyes aplicables o bien, conduciendo de forma insegura, plantea un riesgo considerable de distracción al manejar y no se debe realizar bajo ninguna circunstancia; (b) El uso del SOFTWARE a volumen excesivo plantea un riesgo importante de daño auditivo y no se debe realizar bajo ninguna circunstancia; (c) Es posible que el SOFTWARE no sea compatible con versiones nuevas o distintas de un sistema operativo, software de terceros, o servicios de terceros, y el SOFTWARE podría potencialmente producir una falla crítica en un sistema operativo, software de terceros o servicio de terceros. (d) Cualquier servicio de terceros al que se acceda o software de terceros utilizado con el SOFTWARE (i) puede generar tarifas adicionales por el acceso, (ii) puede que no funcione correctamente, ni de forma ininterrumpida o libre de errores, (iii) puede cambiar formatos de transmisión o discontinuar el funcionamiento, (iv) puede incluir contenido para adultos, profano u ofensivo, y (v) puede contener información inexacta, falsa o errónea sobre el tránsito, el clima, las finanzas o la seguridad u otros contenidos; y (e) El uso del SOFTWARE puede generarle cobros adicionales por parte de su proveedor de servicios inalámbricos (WSP) y los cálculos de datos o minutos que se incluyen en el programa de software son solo a modo de referencia, no están garantizados y de ninguna forma deberá basarse en ellos.

- Al usar el SOFTWARE, acepta ser responsable y asume todo el riesgo por los elementos establecidos en la Sección (a) – (e) anterior.

Denegación de garantía

USTED RECONOCE Y ACEPTA EXPRESAMENTE QUE EL USO DE LOS DISPOSITIVOS Y EL SOFTWARE SE REALIZA BAJO SU PROPIO RIESGO Y QUE TODO EL RIESGO EN CUANTO A CALIDAD SATISFACTORIA, RENDIMIENTO, COMPATIBILIDAD Y PRECISIÓN LE CORRESPONDE A USTED. HASTA EL MÁXIMO PERMITIDO POR LA LEY APLICABLE, EL SOFTWARE Y EL SOFTWARE DE TERCEROS O SERVICIOS DE TERCEROS SE PROPORCIONAN "TAL CUAL" Y "SEGÚN DISPONIBILIDAD", CON TODAS LAS FALLAS Y SIN GARANTÍA DE NINGÚN TIPO, Y POR MEDIO DEL PRESENTE FORD MOTOR COMPANY NIEGA TODA GARANTÍA Y CONDICIONES EN CUANTO AL SOFTWARE, EL SOFTWARE DE TERCEROS Y SERVICIOS DE TERCEROS, YA SEAN EXPRESAS, IMPLÍCITAS O LEGALES, INCLUYENDO, ENTRE OTRAS, LAS GARANTÍAS IMPLÍCITAS Y/O CONDICIONES DE COMERCIALIZACIÓN, DE CALIDAD SATISFACTORIA, APTITUD PARA UN FIN ESPECÍFICO, DE PRECISIÓN, DE GOCE PACÍFICO Y DE NO INFRACCIÓN DE LOS DERECHOS DE TERCEROS. FORD MOTOR COMPANY NO OFRECE GARANTÍA (a) POR INTERFERENCIAS CON EL GOCE DEL SOFTWARE, EL SOFTWARE DE TERCEROS O SERVICIOS DE TERCEROS, (b) NO GARANTIZA QUE EL SOFTWARE, SOFTWARE DE TERCEROS O SERVICIOS DE TERCEROS CUMPLIRÁN CON SUS REQUISITOS, (c) NO GARANTIZA QUE EL FUNCIONAMIENTO DEL SOFTWARE, EL SOFTWARE DE TERCEROS O LOS SERVICIOS DE TERCEROS NO PRESENTARÁ INTERRUPCIONES O QUE ESTARÁ LIBRE DE ERRORES, (d) O QUE

Apéndices

SE CORREGIRÁN LOS DEFECTOS EN EL SOFTWARE, EL SOFTWARE DE TERCEROS O LOS SERVICIOS DE TERCEROS. NINGUNA INFORMACIÓN O ASesoría OTORGADA ORALMENTE O POR ESCRITO POR FORD MOTOR COMPANY O SU REPRESENTANTE AUTORIZADO SERÁ CONSIDERADA COMO UNA GARANTÍA. EN CASO DE QUE EL SOFTWARE, EL SOFTWARE DE TERCEROS O LOS SERVICIOS DE TERCEROS RESULTEN DEFECTUOSOS, USTED ASUME TODO EL COSTO DEL SERVICIO, REPARACIÓN O CORRECCIÓN NECESARIOS. ALGUNAS JURISDICCIONES NO PERMITEN LA DENEGACIÓN DE LAS GARANTÍAS O LIMITACIONES IMPLÍCITAS A DERECHOS LEGALES APLICABLES AL CONSUMIDOR, EN CUYO CASO NO SE APLICA LA DENEGACIÓN ANTERIOR. ENCONTRARÁ LA GARANTÍA ÚNICA PROPORCIONADA POR FORD MOTOR COMPANY EN LA INFORMACIÓN DE GARANTÍA QUE SE INCLUYE CON LA GUÍA DEL PROPIETARIO. EN CASO DE QUE EXISTA UN CONFLICTO ENTRE LOS TÉRMINOS DE ESTA SECCIÓN Y EL FOLLETO DE GARANTÍA, PREVALECErá EL FOLLETO DE GARANTÍA.

Ley aplicable, lugar, jurisdicción

- Las leyes del Estado de Michigan rigen este EULA y Su uso del SOFTWARE. Su uso del SOFTWARE también puede estar sujeto a otras leyes locales, estatales, nacionales o internacionales. Cualquier litigio que surja o se relacione con este EULA se llevará a mantendrá exclusivamente en un tribunal del Estado de Michigan ubicado en el condado de Wayne o en los Tribunales de Distrito de los Estados Unidos para el Distrito Este de Michigan. Mediante este documento usted otorga su consentimiento y se somete a la jurisdicción personal de un tribunal del

Estado de Michigan en el condado de Wayne y los Tribunales de Distrito de los Estados Unidos para el Distrito Este de Michigan en caso de cualquier disputa que surja o se relacione con este EULA.

Arbitraje de carácter vinculante y renuncia a demandas colectivas

(a) Aplicación. Esta Sección se aplica a cualquier disputa, PERO NO INCLUYE DISPUTAS RELACIONADAS CON INFRACCIONES A LOS DERECHOS DE AUTOR O A LA APLICACIÓN O VALIDEZ DE LOS DERECHOS DE PROPIEDAD INTELECTUAL DE USTED, FORD MOTOR COMPANY O CUALQUIER EMISOR DE LICENCIA DE FORD MOTOR COMPANY. Disputa significa cualquier disputa, acción u otra controversia entre Usted y FORD MOTOR COMPANY, que no corresponda a las excepciones mencionadas anteriormente, en relación con el SOFTWARE (incluido su precio) o este EULA, ya sea en contrato, garantía, agravio, estatuto, regulación, ordenanza o cualquier otra base legal o equitativa.

(b) Aviso de disputa. En caso de una disputa, Usted o FORD MOTOR COMPANY deberá entregarle a la contraparte un “Aviso de disputa”, que corresponde a una declaración por escrito del nombre, la dirección y la información de contacto de la parte que la entrega, los hechos que originan la disputa y la reparación solicitada. Usted y FORD MOTOR COMPANY intentarán resolver las disputas mediante negociaciones informales en un plazo de 60 días a contar de la fecha de envío del Aviso de disputa. Pasados 60 días, Usted y FORD MOTOR COMPANY pueden comenzar el proceso de arbitraje.

Apéndices

(c) Tribunal de instancia. Usted también puede litigar cualquier disputa en un tribunal de instancia en el condado de su residencia o en el lugar de las oficinas centrales de FORD MOTOR COMPANY, si la disputa cumple con todos los requisitos para presentarse en el tribunal de instancia. Puede litigar en tribunales de instancia haya o no negociado informalmente primero.

(d) Arbitraje de carácter vinculante. Si Usted y FORD MOTOR COMPANY no resuelven la disputa mediante una negociación informal o en tribunales de instancia, se llevará a cabo otra iniciativa para resolver la disputa de manera exclusiva mediante un arbitraje de carácter vinculante. Usted renuncia a su derecho a litigar (o a participar de manera individual o colectiva) todas las disputas en un tribunal ante un juez o jurado. En lugar de ello, todas las disputas se resolverán ante un árbitro imparcial, cuya decisión será final, excepto cuando se trate de un derecho de apelación limitado en virtud de la Ley Federal de Arbitraje. Cualquier tribunal con jurisdicción sobre las partes puede aplicar el fallo del árbitro.

(e) Renuncia a demandas colectivas. Los procedimientos para resolver o litigar cualquier disputa en cualquier foro se realizarán solamente de forma individual. Ni usted ni FORD MOTOR COMPANY buscarán que cualquier disputa se traduzca en una demanda colectiva, en una acción general de un abogado privado, ni en ningún otro procedimiento en el cual cualquiera de las partes actúe o proponga actuar en capacidad de representante. Ningún arbitraje o procedimiento se combinará con otro sin la autorización previa por escrito de todas las partes en virtud de todos los arbitrajes o procedimientos afectados.

(f) Procedimiento de arbitraje. Los arbitrajes los realizará la American Arbitration Association (la "AAA"), en virtud de sus Reglas de Arbitraje Comercial. Si Usted es un usuario individual y utiliza el SOFTWARE para uso personal o del vehículo, o si el valor de la disputa es de \$75,000 o menos sin importar si Usted es un usuario individual o cómo utilice el SOFTWARE, también se aplicarán los Procedimientos Complementarios para las Disputas Relacionadas con Consumidores de la AAA. Para iniciar un arbitraje, presente una Demanda de Arbitraje en virtud de las Reglas de Arbitraje Comercial a la AAA. Puede solicitar una audiencia telefónica o en persona según las normas de la AAA. En una disputa que implique \$10,000 o menos, las audiencias serán telefónicas a menos que el árbitro encuentre un buen motivo para realizar una audiencia en persona. Para obtener más información, consulte adr.org o llame al 1-800-778-7879. Usted acepta comenzar un arbitraje solo en su condado de residencia o en el lugar de las oficinas centrales de FORD MOTOR COMPANY. El árbitro puede concederle una indemnización por daños de manera individual, como lo haría un tribunal. El árbitro podrá otorgarle medidas cautelares o reparaciones declaratorias solo de manera individual, y solo en la medida necesaria para satisfacer Su reclamo individual.

(g) Tarifas e incentivos del arbitraje.

- I. Disputas que implican \$75,000 o menos. FORD MOTOR COMPANY le reembolsará oportunamente los costos de presentación y pagará las tarifas y los gastos de la AAA y del árbitro. Si rechaza la última oferta de acuerdo por escrito de FORD MOTOR COMPANY antes de la designación del árbitro ("última oferta por escrito"), la disputa llegará hasta la decisión del

Apéndices

árbitro (denominada "indemnización"), y el árbitro le otorga más de la última oferta por escrito, FORD MOTOR COMPANY le entregará tres incentivos: (1) pagar la indemnización mayor o \$1,000; (2) pagarle dos veces los honorarios razonables de su abogado, si los hubiere; y (3) reembolsarle los gastos (incluidos los honorarios y costos de los peritos) que el abogado determine, de manera razonable, por concepto de investigación, preparación y presentación de su reclamo en arbitraje. El árbitro determinará los montos.

- ii. Disputas que implican más de \$75,000. Las normas de la AAA registrarán el pago de las tarifas de presentación, además de las tarifas y los gastos de la AAA y del árbitro.
- iii. Disputas que implican cualquier monto. En cualquier arbitraje que comience, FORD MOTOR COMPANY solicitará sus tarifas y gastos de la AAA o del árbitro, o las tarifas de presentación que reembolsó, solo si el árbitro considera que el arbitraje es infundado o que se presentó con un propósito indebido. En cualquier arbitraje que comience FORD MOTOR COMPANY, pagará todas las tarifas y gastos de la presentación, de la AAA y del árbitro. No le solicitará las tarifas o los gastos de su abogado en ningún arbitraje. Las tarifas y los gastos no se consideran al momento de determinar los montos implicados en una disputa.

(h) Los reclamos y las disputas se deben presentar en el plazo de un año.

En la medida que la ley lo permita, los reclamos o disputas en virtud de este EULA que se aplican a esta Sección se deben presentar en el plazo de un año en tribunales de instancia (Sección c) o en

arbitraje (Sección d). El periodo de un año comienza cuando el reclamo o la disputa se presenta por primera vez. Si dicho reclamo o disputa no se presenta en el plazo de un año, quedará permanentemente excluida.

(i) Separabilidad. Si se determina que la renuncia a demandas colectivas (Sección e) es ilegal o inválida en la totalidad o en algunas partes de una disputa, entonces esa parte de la Sección e no se aplicará a aquellas partes. En lugar de ello, aquellas partes se separarán y procesarán en un tribunal mientras que las partes restantes seguirán en arbitraje. Si se determina que cualquier otra disposición de esa parte de la Sección e es ilegal o inválida, esa disposición se separará y el resto de la Sección seguirá en plena vigencia.

Acuerdo de licencia del usuario final del software TeleNav

Lea con cuidado estos términos y condiciones antes de utilizar el software TeleNav. Su uso del software TeleNav indica que usted acepta estos términos y condiciones. Si no acepta estos términos y condiciones, no rompa el sello del paquete, no instale o no utilice de ningún otro modo el software TeleNav. TeleNav puede modificar el presente Acuerdo y la política de privacidad en cualquier momento, con o sin previo aviso. Usted está de acuerdo en visitar de vez en cuando el sitio <http://www.telenav.com> para revisar la versión actualizada de este Acuerdo y de la política de privacidad.

Apéndices

1. Uso seguro y legítimo

Usted reconoce que poner atención al software TeleNav puede representar un riesgo de lesiones o muerte para usted y otras personas en situaciones que, de otro modo, requieren su atención total, y por lo tanto, usted está de acuerdo en cumplir con lo siguiente al usar el software TeleNav:

(a) respetar lo señalado por los reglamentos de tránsito y conducir en forma segura;

(b) utilizar su propio criterio al conducir. Si usted considera que una ruta sugerida por el software TeleNav le pide realizar una maniobra peligrosa o ilegal, lo pone en una situación peligrosa, o lo dirige hacia un lugar que usted considera peligroso, no siga tales instrucciones;

(c) no configurar destinos, ni manipular de ninguna otra forma el software TeleNav, a menos que su vehículo esté inmóvil y estacionado;

(d) no usar el software TeleNav para ningún fin ilegal, no autorizado, no previsto en su diseño, programación y/o construcción, inseguro, peligroso o ilícito, ni usarlo de manera alguna que contradiga el presente Acuerdo;

(e) disponer de manera segura en su vehículo el dispositivo GPS y todos los dispositivos inalámbricos y cables necesarios para usar el software TeleNav, de tal modo que los mismos no entorpezcan la conducción del vehículo ni impidan el funcionamiento de ningún dispositivo de seguridad (como una bolsa de aire).

Usted está de acuerdo en indemnizar y exculpar a TeleNav de cualquier reclamo resultante del uso peligroso, o de algún otro modo inadecuado, del software TeleNav en cualquier vehículo móvil, incluso debido al incumplimiento de las indicaciones anteriores por parte de usted.

2. Información de cuenta

Usted está de acuerdo en: (a) registrar el software TeleNav con el fin de proporcionarle a TeleNav información verídica, exacta, actualizada y completa acerca de usted, y (b) informar a la brevedad a TeleNav sobre cualquier cambio en dicha información, y a mantenerla verídica, exacta, actualizada y completa.

3. Licencia de software

- Dependiendo del cumplimiento de los términos del presente Acuerdo, TeleNav otorga a usted, mediante el presente documento, una licencia personal, no exclusiva e intransferible (con salvedad de lo expresamente permitido a continuación con respecto de su transferencia permanente de la licencia del software TeleNav), sin derecho a sublicenciar, para que use el software TeleNav (solo en la forma de código objetivo) para acceder al software TeleNav y hacer uso del mismo. Esta licencia quedará anulada por la cancelación o vencimiento del presente Acuerdo. Usted está de acuerdo en utilizar el software TeleNav exclusivamente para sus propósitos personales, de negocio u ocio, y en no proporcionar a terceros servicios comerciales de navegación.

3.1 Limitaciones del sistema

- **(a)** aplicar ingeniería inversa, descompilar, desensamblar, traducir, modificar, alterar o cambiar de algún otro modo el software TeleNav o cualquier parte del mismo; **(b)** intentar derivar el código fuente, la audioteca o la estructura del software TeleNav, sin el previo consentimiento expreso y por escrito de TeleNav; **(c)** retirar del software TeleNav, o alterar, cualquiera de las marcas registradas, nombres comerciales, logotipos, avisos de

Apéndices

patente o derechos de autor, u otros avisos o marcas de TeleNav o sus proveedores; **(d)** distribuir, sublicenciar o transferir de otro modo el software TeleNav a terceros, salvo como parte de la transferencia permanente del software TeleNav; o **(e)** usar el software TeleNav de alguna manera que

i. infrinja los derechos de propiedad intelectual o titularidad, derechos de publicidad o privacidad, u otros derechos de cualquier tercero,

ii. infrinja alguna ley, estatuto, ordenanza o reglamento, inclusive, de modo no limitado, las leyes y los reglamentos relacionados con envío de correo no deseado (spam), privacidad, protección de consumidores y niños, obscenidad o difamación, o

iii. resulte perjudicial, amenazante, abusiva, acosadora, tortuosa, difamatoria, vulgar, obscena, difamatoria u objetable de otro modo; y (f) arrendar, alquilar o permitir de cualquier otro modo el acceso no autorizado de terceros, al software TeleNav, sin el permiso previo y por escrito de TeleNav.

4. Descargo de responsabilidades

- Dentro del máximo alcance permisible de la legislación aplicable, en ningún caso TeleNav, su licenciatarios y proveedores, o los representantes o empleados de cualquiera de las partes antedichas, asumirá responsabilidad civil alguna por cualquier decisión o acción que usted o cualquier otra persona tomen teniendo por base la información proporcionada por el software TeleNav. Asimismo, TeleNav no garantiza la exactitud del mapa ni de los otros datos utilizados para el software TeleNav. Tales datos no siempre reflejan la realidad debido, entre otras cosas, a cierres de caminos,

obras de construcción, condiciones climáticas, nuevas carreteras y otras condiciones cambiantes. Usted es responsable del riesgo total relacionado con el uso que haga del software TeleNav. Por ejemplo, y sin limitación alguna, usted está de acuerdo en no depender del software TeleNav para tomar decisiones de navegación críticas, en lugares donde el bienestar y/o la supervivencia de usted y otras personas dependan de la precisión de la navegación, pues ni los mapas ni la funcionalidad del software TeleNav están pensados para apoyar tales usos de alto riesgo, especialmente en áreas geográficas remotas.

- TELENNAV RENUNCIA A, Y SE EXIME EXPRESAMENTE DE, TODAS LAS GARANTÍAS RELACIONADAS CON EL SOFTWARE TELENNAV, SEAN ESTATUTARIAS, IMPLÍCITAS O EXPLÍCITAS, LO QUE INCLUYE CUALQUIER GARANTÍA QUE PUDIERA SURGIR DE NEGOCIACIONES Y/O ACTIVIDADES DE PERSONALIZACIÓN O COMERCIALIZACIÓN, INCLUYENDO, DE MODO NO LIMITADO, LAS GARANTÍAS IMPLÍCITAS DE COMERCIABILIDAD, APTITUD PARA UN FIN ESPECÍFICO, Y RESPETO DE LOS DERECHOS DE TERCEROS CON RESPECTO AL SOFTWARE TELENNAV.
- Ciertas jurisdicciones no permiten declinar la responsabilidad de ciertas garantías, así que la anterior limitación pudiera no ser aplicable al caso de usted.

5. Limitación de responsabilidad

- DENTRO DEL ALCANCE DE LA LEGISLACIÓN APLICABLE, EN NINGUNA CIRCUNSTANCIA TELENNAV O SUS LICENCIATARIOS Y PROVEEDORES SERÁN RESPONSABLES, NI ANTE USTED NI

ANTE NINGÚN TERCERO, POR CUALQUIER DAÑO INDIRECTO, CASUAL, CONSECUENTE, ESPECIAL O EJEMPLAR (INCLUYENDO EN CADA CASO, DE MODO NO LIMITADO, DAÑOS RELACIONADOS CON LA INCAPACIDAD DE USAR EL EQUIPO O ACCEDER A DATOS, PÉRDIDA DE DATOS, PÉRDIDA DE OPORTUNIDADES DE NEGOCIOS, PÉRDIDA DE GANANCIAS, INTERRUPCIÓN DE NEGOCIOS O CUALQUIER OTRA SITUACIÓN) COMO CONSECUENCIA DEL USO O LA INCAPACIDAD DE USO DEL SOFTWARE TELENAV, AUNQUE TELENAV HAYA SIDO ADVERTIDO DE LA POSIBILIDAD DE TALES DAÑOS. INDEPENDIENTEMENTE DE LOS DAÑOS QUE USTED PUDIERA SUFRIR POR CUALQUIER MOTIVO O RAZÓN (INCLUYENDO, SIN LIMITACIÓN, TODOS LOS DAÑOS AQUÍ REFERIDOS Y CUALQUIER DAÑO DIRECTO O GENERAL, SEA POR CONTRATO, AGRAVIO [INCLUSO NEGLIGENCIA] O CUALQUIER OTRA CAUSA), LA RESPONSABILIDAD TOTAL DE TELENAV, Y DE TODOS LOS PROVEEDORES DE TELENAV, SE LIMITARÁ AL MONTO QUE USTED HAYA PAGADO POR EL SOFTWARE TELENAV. ALGUNOS ESTADOS Y/O JURISDICCIONES NO PERMITEN LA EXCLUSIÓN O LIMITACIÓN DE LOS DAÑOS CASUALES O CONSECUENTES, DE MODO QUE LAS LIMITACIONES O EXCLUSIONES ANTERIORES PUDIERAN NO APLICAR EN EL CASO DE USTED.

6. Arbitraje y legislación vigente

- Usted está de acuerdo en que cualquier disputa, reclamo o controversia que pudiera surgir de, o relacionarse con el presente Acuerdo o con el software TeleNav, será resuelta mediante el recurso de

arbitraje independiente ejercido por un árbitro imparcial y dependiente de la American Arbitration Association, en el Condado de Santa Clara, California. El árbitro aplicará las Reglas de Arbitraje Comercial de la American Arbitration Association, y la evaluación del veredicto emitido por el árbitro podrá ser admitida en cualquier tribunal competente. Nótese que no hay ni juez ni jurado en un procedimiento de arbitraje, y que la decisión del árbitro es de carácter obligatorio para ambas partes. Usted está de acuerdo expresamente en renunciar a su derecho a un juicio ordinario. El presente Acuerdo, y lo que del mismo se desprenda, serán regidos por, e interpretados de acuerdo con, las leyes del Estado de California, sin que surtan efecto sus conflictos con las cláusulas de otra ley. En la medida que sea necesario ampliar la acción judicial con respecto al arbitraje de carácter obligatorio, tanto TeleNav como usted están de acuerdo en someterse a la jurisdicción exclusiva de los tribunales del Condado de Santa Clara, California. En este caso no aplicará la Convención de Contratos de las Naciones Unidas para la Venta Internacional de Bienes.

7. Asignación

- Usted no puede revender, asignar, ni transferir el presente Acuerdo, o cualquiera de sus derechos u obligaciones, a menos que sea en su totalidad por transferencia permanente del software TeleNav, y expresamente condicionada a que el nuevo usuario del software TeleNav esté de acuerdo en sujetarse a los términos y condiciones del presente Acuerdo. Cualquier venta, asignación o transferencia de ese tipo que no esté expresamente permitida por este párrafo, tendrá por consecuencia la

Apéndices

anulación inmediata del presente Acuerdo, sin responsabilidad alguna por parte de TeleNav, en cuyo caso usted y todas las otras partes suspenderán de inmediato y por completo el uso del software TeleNav. A pesar de lo anterior, TeleNav puede asignar el presente Acuerdo a cualquier otra parte, en cualquier momento y sin aviso, siempre y cuando el asignatario esté dispuesto a sujetarse al presente Acuerdo.

8. Otros puntos misceláneos

8,1

El presente Acuerdo constituye el único convenio que media entre TeleNav y usted con respecto al asunto en cuestión.

8,2

Con salvedad de las licencias limitadas que otorga expresamente el presente Acuerdo, TeleNav retiene todos los derechos, la titularidad y el interés en y del software TeleNav, incluyendo, sin limitación alguna, todos los derechos sobre la propiedad intelectual del caso. Ninguna licencia ni ningún otro derecho que no haya sido expresamente otorgado en el presente Acuerdo están pensados para, ni serán otorgados ni concedidos por implicación, estatuto, incentivo, limitación ni otros recursos legales, y TeleNav y sus proveedores y licenciatarios conservarán, en este mismo acto, todos sus derechos respectivos con salvedad de las licencias otorgadas explícitamente mediante el presente Acuerdo.

8,3

Al hacer uso del software TeleNav, usted consiente en recibir electrónicamente todos los comunicados de TeleNav, incluyendo avisos, acuerdos, divulgaciones legalmente necesarias u otra información relacionada con el software TeleNav

(colectivamente, los "Avisos"). TeleNav puede proporcionar tales Avisos publicándolos en el sitio web de TeleNav, o descargándolos directamente en su dispositivo inalámbrico. Si desea anular su consentimiento para recibir Avisos electrónicamente, deberá suspender el uso del software TeleNav.

8,4

La omisión, sea por parte de TeleNav o de usted, de exigir el cumplimiento de cualquier cláusula, no afectará el derecho de dicha parte a exigir tal cumplimiento tiempo después, y la renuncia a cualquier infracción u omisión de el presente Acuerdo tampoco constituirá una renuncia a ninguna infracción u omisión subsiguiente, ni una renuncia a la cláusula en sí.

8,5

Si alguna cláusula del presente Acuerdo es declarada improcedente, dicha cláusula será modificada para ajustarla a la intención de las partes, pero las cláusulas restantes del Acuerdo seguirán en plena vigencia y efecto.

8,6

Los encabezados del presente Acuerdo son solo con fines de referencia, de modo que no serán considerados como parte del mismo, y no serán citados como parte de la estructura o interpretación del Acuerdo. Tal como se usan en el presente Acuerdo, las expresiones "lo que incluye", "incluyendo" y cualquier otra variante de las mismas, no serán interpretadas como términos limitantes, sino que se entenderá siempre que van seguidas por las palabras "sin limitación alguna".

9. Términos y condiciones de otros proveedores

- El software TeleNav usa datos de mapas y otros datos, licenciados a TeleNav por terceros proveedores, en beneficio de usted y de otros usuarios finales. El presente Acuerdo incluye los términos de usuario final aplicables a dichas compañías (se anexan al final del presente Acuerdo) y, por lo tanto, el uso del software TeleNav por parte de usted también está sujeto a dichos términos. Usted está de acuerdo en someterse a los siguientes términos y condiciones adicionales, que son aplicables a los licenciatarios de los terceros proveedores de TeleNav:

9.1 Términos de Usuario Final Exigidos por HERE North America, LLC

Los datos (“Datos”) se entregan solo para su uso personal, interno y no se permite su venta. Están protegidos por las leyes de derechos de autor y están sujetos a los siguientes términos y condiciones que usted acepta, por una parte, y TeleNav (“TeleNav”) y sus emisores de licencias (incluidos sus propios emisores de licencia y proveedores) por la otra.

© 2013 HERE. Todos los derechos reservados.

Los Datos para áreas de Canadá incluyen información tomada con permiso de las autoridades canadienses, incluido: ` Her Majesty the Queen in Right of Canada, ` Queen's Printer for Ontario, ` Canada Post Corporation, GeoBase® y ` Department of Natural Resources Canada.

HERE tiene una licencia no exclusiva del Servicio postal de Estados Unidos® para publicar y vender información acerca de ZIP+4®.

©United States Postal Service® 2014. Los precios no son establecidos, controlados ni aprobados por United States Postal Service®. Las siguientes marcas comerciales o marcas registradas son propiedad de USPS: United States Postal Service, USPS, and ZIP+4

Los Datos para México incluyen Datos específicos del Instituto Nacional de Estadística y Geografía.

9.2 Términos de Usuario Final Exigidos por NAV2 (Shanghái) Co., Ltd

Los datos (“Datos”) se entregan solo para su uso personal, interno y no se permite su venta. Están protegidos por las leyes de derechos de autor y están sujetos a los siguientes términos y condiciones que usted acepta, por una parte, y NAV2 (Shanghai) Co., Ltd (“NAV2”) y sus emisores de licencias (incluidos sus propios emisores de licencia y proveedores) por la otra. 20xx. Todos los derechos reservados

Términos y condiciones

Uso permitido. Usted acepta usar estos Datos, junto con el software TeleNav exclusivamente para fines comerciales internos y personales condicionados por la licencia, no para el uso para propósitos de oficina de servicios, tiempo compartido ni otros fines similares. Usted acepta, en concordancia pero sujeto a las restricciones descritas en los párrafos siguientes, no reproducir, copiar, modificar, descompilar, desensamblar, crear obras derivadas o aplicar ingeniería inversa en cualquier porción de estos Datos y no podrá transferir o distribuirla en ninguna forma, para ningún fin, salvo hasta el punto permitido por las leyes vigentes.

Restricciones. Salvo en los casos en los que TeleNav le haya otorgado una licencia específica para hacerlo y sin limitar el párrafo anterior, usted no podrá usar estos Datos (a) con ningún producto, sistema o aplicación instalada o de alguna manera conectada a o en comunicación con vehículos provistos de capacidades de navegación, de posicionamiento, de despacho, de guía de ruta en tiempo real, de administración de flota o de aplicaciones similares; o (b) con o en comunicación con cualquier dispositivo de posicionamiento o en cualquier dispositivo electrónico o informático conectado de forma móvil o inalámbrica, lo que incluye, sin limitarse, a teléfonos celulares, computadoras portátiles y de mano, buscapersonas y asistentes personales digitales o dispositivos PDA.

Advertencia. Los Datos podrían contener información inexacta o incompleta debido al paso del tiempo, circunstancias cambiantes, las fuentes usadas y la naturaleza de la recopilación de datos geográficamente completos, cualquiera de los cuales pudiera derivar en resultados incorrectos.

Sin garantía. Estos datos se entregan “como están” y usted acepta utilizarlos, a su propio riesgo. TeleNav y sus emisores de licencia (y sus propios emisores de licencia y proveedores) no establecen ningún aseguramiento, representación ni garantía de ningún tipo, expresas ni implícitas, que surjan en virtud de leyes ni por ningún otro motivo, incluyendo, sin limitaciones, en lo que respecta al contenido, calidad, precisión, integridad, efectividad, confiabilidad, idoneidad para un fin en particular, utilidad, uso o resultados que se obtendrán de estos Datos, ni respecto a que los Datos o el servidor se mantendrán ininterrumpidos ni libres de errores.

Denegación de garantía: TELENAV Y SUS EMISORES DE LICENCIA (INCLUIDOS SUS EMISORES DE LICENCIA Y PROVEEDORES) DENIEGAN CUALQUIER GARANTÍA, EXPRESA O IMPLÍCITA DE CALIDAD, RENDIMIENTO, COMERCIABILIDAD, AJUSTE PARA UN FIN EN PARTICULAR O NO CUMPLIMIENTO. Algunos estados, territorios y países no permiten ciertas exclusiones de garantía, por lo tanto hasta ese punto, la exclusión anterior podría no aplicarse.

Denegación de responsabilidad: TELENAV Y SUS EMISORES DE LICENCIA (INCLUIDOS SUS PROPIOS EMISORES DE LICENCIA Y PROVEEDORES) NO SERÁN RESPONSABLES: CON RESPECTO A CUALQUIER QUEJA, DEMANDA O ACCIÓN, SIN IMPORTAR LA NATURALEZA DE LA QUEJA, DEMANDA O ACCIÓN QUE ALEGA CUALQUIER PÉRDIDA, LESIÓN O DAÑO, DIRECTO O INDIRECTO, PRODUCTO DEL USO O POSESIÓN DE ESTA INFORMACIÓN; O DE CUALQUIER PÉRDIDA DE GANANCIAS, INGRESOS, CONTRATOS O AHORROS, O CUALQUIER OTRO DAÑO DIRECTO, INDIRECTO, INCIDENTAL ESPECIAL O POR CONSECUENCIA QUE SURJA DEL USO O INCAPACIDAD DE USAR ESTA INFORMACIÓN, CUALQUIER DEFECTO EN LOS DATOS O EL INCUMPLIMIENTO DE ESTOS TÉRMINOS Y CONDICIONES, YA SEA EN UNA ACCIÓN EN CONTRATO O ACTO ILÍCITO BASADO EN UNA GARANTÍA, INCLUSO SI TELENAV O SUS EMISORES DE LICENCIA HAN SIDO ADVERTIDOS DE LA POSIBILIDAD DE DICHOS DAÑOS. Algunos estados, territorios y países no autorizan ciertas exclusiones de responsabilidad o limitación de daños, de modo que hasta ese punto lo anterior podría no aplicarse a usted.

Apéndices

Control de exportación. Usted no exportará desde ningún lugar ninguna porción de los Datos ni ningún producto directo de los mismos, salvo en cumplimiento con, y con todas las licencias y aprobaciones requeridas por las leyes, reglas y reglamentos de exportación pertinentes, incluidos entre otros, las leyes, reglas y regulaciones administradas por la Oficina de Control de Activos Extranjeros del Departamento de comercio de EE. UU. y la Oficina de Industria y Seguridad del Departamento de Comercio de EE. UU. En la medida que alguna ley, regla o reglamento prohíba que HERE cumpla alguna de sus obligaciones aquí suscritas de entregar o distribuir los Datos, dicho incumplimiento será excusado y no constituirá una violación de este acuerdo.

Totalidad del acuerdo. Estos términos y condiciones constituyen la totalidad del acuerdo entre TeleNav (y sus emisores de licencia, incluidos sus propios emisores de licencia y proveedores) y usted, con relación al tema aquí expuesto, y sustituye a cualquiera y a todo acuerdo escrito u oral previamente existente entre nosotros con respecto a dicho tema.

Leyes vigentes. Los términos y condiciones anteriores se deben regir por las leyes del Estado de Illinois [insertar “Países Bajos” en lugares donde se usan datos de HERE Europa], sin dar efecto a (i) su conflicto de las disposiciones de las leyes, o (ii) la Convención de las Naciones Unidas para la venta internacional de mercaderías, que está explícitamente excluida. Usted acepta presentarse a la jurisdicción personal del Estado de Illinois [insertar “Países Bajos” en lugares donde se usa datos de HERE Europa] para cualquier o todos los litigios, quejas y acciones que surjan o se relacionen con los Datos que se le proporcionan en el presente.

Usuarios finales del gobierno. Si los Datos están siendo adquiridos por el gobierno de Estados Unidos o en su nombre, o por alguna otra entidad que busque o que aplique derechos similares a los que habitualmente son exigidos por el gobierno de Estados Unidos, dichos Datos constituirán un “commercial item” (artículo comercial) del modo que dicho término está definido en el documento 48 C.F.R. (“FAR”) 2.101, que está siendo licenciado en conformidad con este Acuerdo de licencia de usuario final; todas las copias de los datos entregadas o suministradas de alguna manera serán marcadas e incrustadas como apropiadas con el siguiente “Aviso de uso” y serán consideradas en conformidad con dicho aviso:

AVISO DE USO

NOMBRE DEL CONTRATISTA (FABRICANTE/PROVEEDOR): HERE

DIRECCIÓN DEL CONTRATISTA (FABRICANTE/PROVEEDOR): c/o Nokia, 425 West Randolph Street, Chicago, Illinois 60606

Estos Datos son un artículo comercial, tal como esto se define en FAR 2.101, y están sujetos a los términos de usuario de acuerdo a los cuales se proporcionaron dichos Datos.

© 1987 – 2014 HERE – Todos los derechos reservados.

Si el funcionario de contratación, agencia del gobierno federal o cualquier funcionario federal se niega a usar la leyenda proporcionada en el presente documento, el funcionario de contratación, agencia de gobierno federal o funcionario federal debe notificar a HERE antes de buscar derechos adicionales o alternativos respecto a los Datos.

Apéndices

I. Territorio de EE. UU. y Canadá

A. Datos de Estados Unidos. Los Términos de Usuario Final de cualquier aplicación que contiene Datos de Estados Unidos deberá contener los siguientes avisos:

“HERE tiene una licencia no exclusiva del servicio postal de Estados Unidos® para publicar y vender información acerca de ZIP+4®.”

“` United States Postal Service® 20XX. Los precios no son establecidos, controlados ni aprobados por United States Postal Service®. Las siguientes marcas comerciales o marcas registradas son propiedad de USPS: United States Postal Service, USPS, and ZIP+4.”

B. Datos de Canadá. Las siguientes provisiones se aplican a los Datos de Canadá, lo que puede incluir datos de terceros proveedores (“Datos de Terceros”), lo cual incluye Her Majesty the Queen in Right of Canada (“Her Majesty”), Canada Post Corporation (“Canada Post”) y Department of Natural Resources of Canada (“NRCan”):

1. Declinación de responsabilidades y limitaciones: El cliente acepta que el uso de Datos de Terceros está sujeto a las siguientes provisiones:

a. Declinación de responsabilidades: Los Datos de Terceros se proporcionan en licencia “tal como están”. Los proveedores de estos Datos, lo que incluye a Her Majesty, Canada Post y NRCan, no proporcionan aseguramiento, representación o garantías de ningún tipo respecto a

estos datos, ya sea explícitos o implícitos, que surjan en virtud de leyes ni por ningún otro motivo, lo que incluye, pero no se limita, a efectividad, integridad, precisión o idoneidad para un fin en particular.

b. Limitación de responsabilidad: Los proveedores de Datos de Terceros, los que incluyen a Her Majesty, Canada Post y NRCan, no serán responsables: (i) con respecto a cualquier queja, demanda o acción, sin importar la naturaleza de la queja, demanda o acción que alega cualquier pérdida, lesión o daño, directo o indirecto, producto del uso o posesión de estos Datos; o (ii) de cualquier pérdida de ganancias, ingresos o contratos, o cualquier otro daño por consecuencia que surja de cualquier defecto en los Datos.

2. Aviso de copyright: En conexión a cada copia de la totalidad o cualquier porción de los Datos del Territorio de Canadá, el cliente adherirá de manera visible el siguiente aviso de copyright en al menos uno de los siguientes: (i) la etiqueta para los medios de almacenamiento de la copia; (ii) el paquete de la copia o (iii) otros materiales empacados con la copia, como manuales de usuario o acuerdos de usuario final: “Estos datos incluyen información tomada con permiso de las autoridades canadienses, incluido ` Her Majesty the Queen in Right of Canada, ` Queen's Printer for Ontario, ` Canada Post Corporation, GeoBase®, ` The Department of Natural Resources Canada. Todos los derechos reservados.”

Apéndices

3. Términos de Usuario Final: El cliente, exceptuando en casos acordados por las partes, en conexión con la provisión de cualquier porción de los Datos del Territorio de Canadá para usuarios finales que estén autorizados por el acuerdo, deberá proporcionar a dichos usuarios finales, de manera razonablemente visible, los términos (establecidos con otros términos de usuario final que se deberán proporcionar en el acuerdo por el cliente, o como haya sido acordado por las partes), los cuales incluirán las siguientes cláusulas en nombre de los proveedores terceros, los que incluyen a Her Majesty, Canada Post y NRCan:

Los datos pueden incluir o reflejar datos de proveedores, lo que incluye a Her Majesty the Queen in the Right of Canada ("Her Majesty"), Canada Post Corporation ("Canada Post") y Department of Natural Resources Canada ("NRCan"). Tales datos se entregan bajo una licencia "tal como están". Los proveedores, lo que incluye a Her Majesty, Canada Post y NRCan, no proporcionan aseguramiento, representación o garantías de ningún tipo respecto a estos datos, ya sean explícitos o implícitos, que surjan en virtud de leyes ni por ningún otro motivo, lo que incluye pero no se limita a efectividad, integridad, precisión o idoneidad para un fin en particular. Los proveedores; lo que incluye a Her Majesty, Canada Post y NRCan; no será responsable con respecto a cualquier queja, demanda o acción, sin importar la naturaleza de la queja, demanda o acción que alega cualquier pérdida, lesión o daño, directo o indirecto, producto del uso o posesión de estos Datos. Los proveedores; lo que incluye a Her Majesty, Canada Post y NRCan; no

será responsable en ningún modo de cualquier pérdida de ganancias, ingresos o contratos, o cualquier otro daño por consecuencia que surja de cualquier defecto en los datos o los Datos.

El usuario final indemnizará y exculpará a los proveedores, lo que incluye a Her Majesty, Canada Post y NRCan y a sus oficiales, empleados y agentes de cualquier queja, reclamo o acción, sin importar la naturaleza de la queja, demanda o acción, que alega cualquier pérdida, costo, gasto, daño o lesión (incluyendo lesiones que provoquen la muerte) relacionado con el uso o posesión de los datos o los Datos.

4. Cláusulas adicionales: Los términos contenidos en esta sección se agregan a todos los de los derechos y obligaciones de las partes que aceptan el acuerdo. En la medida que cualquiera de las cláusulas de esta Sección sean incoherentes o contradigan cualquier otra cláusula del Acuerdo, las cláusulas de esta sección tienen primacía.

Apéndices

II. México. La siguiente provisión se aplica a los Datos de México, lo cual incluye ciertos datos del Instituto Nacional de Estadística y Geografía (“INEGI”):

A. Todas y cada una de las copias de los Datos y/o el empaque que contiene Datos de México debe contener el siguiente aviso: “Fuente: INEGI (Instituto Nacional de Estadística y Geografía)”

III. Territorio de América Latina

A. Avisos de Terceros. Todas y cada una de las copias de los Datos y/o el empaque descrito en adelante deberá incluir los Avisos de Terceros descritos a continuación y usados de la forma descrita correspondientes al Territorio (o a la porción del mismo) que se incluyen en esta copia:

Territorio Aviso

Argentina IGN “INSTITUTO GEOGRÁFICO NACIONAL ARGENTINO”

Ecuador “INSTITUTO GEOGRÁFICO MILITAR DEL ECUADOR AUTORIZACIÓN N° IGM-2011-01- PCO-01 DEL 25 DE ENERO DE 2011”
“fuente: ` IGN 2009 - BD TOPO ®”

Guadalupe,
Guyana
Francesa

y “Fuente: INEGI (Instituto Nacional de Estadística y Geografía)”

IV. Territorios de Medio Oriente

A. Avisos de Terceros. Todas y cada una de las copias de los Datos y/o el empaque descrito en adelante deberá incluir los Avisos de Terceros descritos a continuación y usados de la forma descrita correspondientes al Territorio (o a la porción del mismo) que se incluyen en esta copia:

País Aviso

Jordania “` Royal Jordanian Geographic Centre”. El requisito del aviso precedente para Datos de Jordania es un término material del Acuerdo. Si el Cliente o cualquier tercero a quien se haya conferido una licencia permitida (donde los haya) no cumple este requisito, HERE tendrá el derecho de anular la licencia del cliente con respecto a los Datos de Jordania.

B. Datos de Jordania. El cliente y cualquier tercero a quien haya conferido una licencia permitida (donde los haya) están impedidos de otorgar licencias y/o distribuir de cualquier otra manera la base de datos de HERE de Jordania (“Datos de Jordania”) para su uso en Aplicaciones Empresariales para (i) entidades no jordanas para el uso de Datos de Jordania solamente en territorio jordano o (ii) clientes ubicados en Jordania. Adicionalmente, el Cliente, los terceros a quienes haya conferido una licencia permitida (donde los haya), y los Usuarios Finales están impedidos de usar los Datos de Jordania en Aplicaciones Empresariales si estos son (i) entidades no jordanas que usan los Datos de Jordania solamente en territorio jordano o (ii) clientes ubicados en Jordania. Para fines de lo anterior, se entenderá por “Aplicaciones Empresa-

riales” aplicaciones de geomarketing, aplicaciones GIS, aplicaciones de administración de activos comerciales móviles, aplicaciones de centros de llamadas, aplicaciones de telemática, aplicaciones de Internet para organizaciones públicas o para proporcionar servicios de codificación geográfica.

V. Territorio de Europa

A. Uso de códigos de tráfico específicos en Europa

1. Restricciones generales aplicables a los códigos de tráfico. El cliente reconoce y acepta que, en países específicos del Territorio de Europa, el Cliente deberá obtener derechos directamente de proveedores de código RDS-TMC terceros para recibir y usar los códigos de tráfico de los Datos y para entregar las transacciones a Usuarios Finales en cualquier modo derivado o basados en tales códigos de tráfico. En tales países, HERE entregará los Datos, incorporando códigos de tráfico al Cliente solo después de haber recibido la certificación de que el cliente obtuvo los derechos antes mencionados.

2. Muestra de leyendas de derechos de terceros para Bélgica. El cliente deberá proporcionar en cada transacción que use códigos de tráfico para Bélgica el siguiente aviso al Usuario Final: “Los códigos de tráfico de Bélgica son proporcionados por el Ministerie van de Vlaamse Gemeenschap and the Ministère de l'Équipement et des Transports.”

B. Mapas en papel. Respecto a cualquier licencia otorgada por el Cliente asociada a la creación, venta o distribución de mapas en papel (esto es, un mapa impreso en un papel o un medio semejante al papel): (a) esta licencia, relacionada con los Datos del Territorio de Gran Bretaña, está condicionada por la celebración y cumplimiento del Cliente de un acuerdo escrito adicional, con Ordnance Survey (“OS”) para crear y vender mapas en papel, el pago del cliente a OS de todas y cada una de las regalías aplicables por concepto de mapas en papel y el cumplimiento del Cliente de los requisitos de aviso de copyright de OS; (b) esta licencia para la venta o cualquier otra forma de distribución por cargos, relacionada con los Datos del Territorio de la República Checa, está condicionada por la obtención del Cliente de un permiso de Kartografie a.s.; (c) esta licencia para venta y distribución, relacionada con los Datos del Territorio de Suiza, está condicionada por la obtención de un permiso del Bundesamt für Landestopographie suizo; (d) el Cliente está impedido de usar datos del Territorio de Francia para crear mapas en papel con escala entre 1:5,000 y 1:250,000 y (e) el Cliente está impedido de usar los Datos para crear, vender o distribuir mapas en papel que sean idénticos o sustancialmente similares, en términos de contenido de datos y uso específico de color, símbolos y escala, a los mapas en papel publicados por las agencias nacionales europeas de cartografía, lo que incluye, sin limitación, a Landervermessungämter de Alemania, Topografische Dienst de los Países Bajos, Nationaal Geografisch Instituut de Bélgica, Bundesamt für Landestopografie de Suiza, Bundesamt für Eich-und Vermessungswesen de Austria y el National Land Survey de Suecia.

Apéndices

C. Aplicación de OS. Sin presentar limitación a la Sección IV(B) detallada antes, con respecto a los Datos del Territorio de Gran Bretaña, el Cliente reconoce y acepta que Ordnance Survey ("OS") puede iniciar acciones directas contra el Cliente para exigir la aplicación de cumplimiento del aviso de copyright de OS (ver la Sección IV(D) detallada adelante) y los requisitos de los mapas en papel (ver la Sección IV(B) detallada antes) que se describen en este Acuerdo.

D. Avisos de Terceros. Todas y cada una de las copias de los Datos y/o el empaque descrito en adelante deberá incluir los Avisos de Terceros descritos a continuación y usados de la forma descrita correspondientes al Territorio (o a la porción del mismo) que se incluyen en esta copia:

País o países	Aviso
Austria	"` Bundesamt für Eich- und Vermessungswesen"
Croacia Chipre, Estonia, Letonia, Lituania, Moldavia, Polonia, Eslovenia y/ o Ucrania	"` EuroGeographics"
Francia	"fuente: ` IGN 2009 – BD TOPO ®"
Alemania	"Die Grundlagendaten wurden mit Genehmigung der zuständigen Behörden entnommen"

Gran Bretaña	"Contiene datos de Ordnance Survey ` Copyright y derechos de base de datos de la Corona, 2010. Contiene datos de Royal Mail ` Copyright y derechos de base de datos de Royal Mail, 2010"
Grecia	"Copyright Geomatics Ltd."
Hungría	"Copyright ` 2003; Top-Map Ltd."
Italia	"La Banca Dati Italiana è stata prodotta usando quale riferimento anche cartografia numerica ed al tratto prodotta e fornita dalla Regione Toscana."
Noruega	"Copyright ` 2000; Norwegian Mapping Authority"
Portugal	"Fuente: IgeoE – Portugal"
España	"Información geográfica propiedad del CNIG"
Suecia	"Creado sobre la base de datos electrónicos ` National Land Survey Sweden."
Suiza	"Topografische Grundlage: ` Bundesamt für Landestopographie."

E. Distribución en países respectivos El cliente reconoce que HERE no ha recibido aprobación para distribuir datos de mapas dentro de los siguientes países: Albania, Bielorrusia,, Kirguistán, Moldavia y Uzbekistán. HERE puede actualizar esta lista con el futuro. Los derechos de licencia otorgados al Cliente bajo esta TL con respecto a los Datos de estos países es contingente al

Apéndices

cumplimiento del Cliente de todas las leyes y regulaciones aplicables, lo cual incluye, sin limitación alguna, cualquier licencia o aprobación necesaria para distribuir la Aplicación en conjunto a tales Datos en sus respectivos países.

VI. Territorio de Australia

A. Avisos de Terceros. Todas y cada una de las copias de los Datos y/o el empaque descrito en adelante deberá incluir los Avisos de Terceros descritos a continuación y usados de la forma descrita correspondientes al Territorio (o a la porción del mismo) que se incluyen en esta copia:

Copyright. Creado sobre la base de los datos proporcionados con licencia de PSMA Australia Limited (www.psm.com.au).

Product incorporates data which is ` 20XX Telstra Corporation Limited, GM Holden Limited, Intelomatics Australia Pty Ltd and Continental Pty Ltd.

B. Avisos de Terceros para Australia. Adicionalmente a lo antes descrito, los Términos de Usuario Final para cualquier Aplicación que contenga códigos de tráfico RDS-TMC para Australia debe contener el siguiente aviso: "El producto incorpora datos que son ` 20XX Telstra Corporation Limited y otros receptores de sus licencias."

Divulgación telemática del operador de red para vehículos AT&T

PARA FINES DE ESTA SECCIÓN, USUARIO FINAL SIGNIFICAN USTED Y SUS HEREDEROS, ALBACEAS, REPRESENTANTES PERSONALES LEGALES Y REPRESENTANTES AUTORIZADOS. PARA FINES DE ESTA SECCIÓN, "OPERADOR DE SERVICIOS INALÁMBRICOS SUBYACENTE" INCLUYE

A SUS AFILIADOS Y CONTRATISTAS Y A SUS RESPECTIVOS FUNCIONARIOS, DIRECTORES, EMPLEADOS, SUCESESORES Y REPRESENTANTES. EL USUARIO FINAL NO TIENE RELACIÓN CONTRACTUAL CON EL OPERADOR DE SERVICIOS INALÁMBRICOS SUBYACENTE Y EL USUARIO FINAL NO ES UNA TERCERA PARTE BENEFICIARIA DE NINGÚN ACUERDO ENTRE FORD Y EL OPERADOR SUBYACENTE. EL USUARIO FINAL ENTIENDE Y ACEPTA QUE EL OPERADOR SUBYACENTE NO TIENE NINGUNA RESPONSABILIDAD LEGAL, EQUITATIVA NI DE OTRO TIPO CON EL USUARIO FINAL. EN CUALQUIER CASO, SIN IMPORTAR EL TIPO DE MEDIDA, YA SEA POR INCUMPLIMIENTO DEL CONTRATO, GARANTÍA, NEGLIGENCIA, RESPONSABILIDAD CIVIL Estricta O DE OTRA NATURALEZA, EL ÚNICO RECURSO DEL USUARIO FINAL PARA LAS RECLAMACIONES QUE SURJAN EN RELACIÓN CON ESTE ACUERDO, POR CUALQUIER CAUSA, INCLUIDOS, ENTRE OTROS, CUALQUIER FALLA O INTERRUPTIÓN DEL SERVICIO PROPORCIONADO A CONTINUACIÓN, SE LIMITA AL PAGO DE LOS DAÑOS POR UN MONTO QUE NO SUPERARÁ EL MONTO PAGADO POR EL USUARIO FINAL POR LOS SERVICIOS DURANTE EL PERIODO DE DOS MESES ANTERIORES A LA FECHA EN QUE SURTIÓ EL RECLAMO.

(ii) EL USUARIO FINAL ACEPTA INDEMNIZAR Y EXCULPAR AL OPERADOR DE SERVICIOS INALÁMBRICOS SUBYACENTE Y A SUS FUNCIONARIOS, EMPLEADOS Y AGENTES DE CUALQUIER RECLAMO INCLUIDAS, ENTRE OTRAS, LAS RECLAMACIONES POR DIFAMACIÓN, CALUMNIAS O CUALQUIER DAÑO A LA PROPIEDAD, LESIONES PERSONALES O LA MUERTE, QUE SURJAN YA SEA DE MANERA DIRECTA O INDIRECTA, EN RELACIÓN CON ESTE ACUERDO O EL USO, LA IMPOSIBILIDAD DE USO O LA

Apéndices

INCAPACIDAD DE USAR EL DISPOSITIVO SALVO LAS RECLAMACIONES DEBIDO A NEGLIGENCIA GRAVE O CONDUCTA DOLOSA DEL OPERADOR SUBYACENTE. ESTA INDEMNIZACIÓN TENDRÁ VIGENCIA CON POSTERIORIDAD AL TÉRMINO DEL CONTRATO.

(iii) EL USUARIO FINAL NO TIENE DERECHOS DE PROPIEDAD SOBRE NINGÚN NÚMERO ASIGNADO AL DISPOSITIVO.

(iv) EL USUARIO FINAL ENTIENDE QUE FORD Y EL OPERADOR SUBYACENTE NO PUEDEN GARANTIZAR LA SEGURIDAD DE LAS TRANSMISIONES INALÁMBRICAS, Y NO SERÁN RESPONSABLES DE LA FALTA DE SEGURIDAD RELACIONADA CON EL USO DE LOS SERVICIOS.

EL SERVICIO ES SOLO PARA EL USO DEL [USUARIO FINAL] Y ESTE NO PUEDE REVENDER EL SERVICIO A TERCEROS. EL USUARIO FINAL ENTIENDE QUE EL OPERADOR SUBYACENTE NO LE GARANTIZA UN SERVICIO O COBERTURA SIN INTERRUPCIONES. EL OPERADOR SUBYACENTE NO GARANTIZA QUE LOS USUARIOS FINALES PUEDAN O SEAN LOCALIZADOS MEDIANTE EL USO DEL SERVICIO. EL OPERADOR SUBYACENTE NO GARANTIZA DE FORMA EXPRESA NI EXPLÍCITA, LA COMERCIABILIDAD O IDONEIDAD PARA UN FIN, ADECUACIÓN O RENDIMIENTO EN PARTICULAR RELACIONADA CON LOS BIENES O SERVICIOS, Y EN NINGÚN CASO SERÁ RESPONSABLE, DEBIDO O NO A SU PROPIA NEGLIGENCIA, DE CUALQUIER: (A) ACTO U OMISIÓN DE UN TERCERO; (B) FALLAS, OMISIONES, INTERRUPCIONES, ERRORES, FALLAS DE TRANSMISIÓN, RETRASOS O DEFECTOS EN EL SERVICIO PROPORCIONADO POR O A TRAVÉS DEL OPERADOR SUBYACENTE; (C) DAÑOS O LESIONES CAUSADOS POR LA SUSPENSIÓN O LA CANCELACIÓN DEL OPERADOR SUBYACENTE; O (D) DAÑOS O LESIONES

CAUSADOS POR UNA FALLA O RETRASO PARA EFECTUAR UNA LLAMADA A CUALQUIER ENTIDAD, INCLUIDO EL 911 O CUALQUIER OTRO SERVICIO DE EMERGENCIA. HASTA DONDE LO PERMITA LA LEY, EL USUARIO FINAL LIBERA, INDEMNIZA Y EXCULPA AL OPERADOR SUBYACENTE DE CUALQUIER RECLAMO DE CUALQUIER PERSONA O ENTIDAD POR DAÑOS DE CUALQUIER NATURALEZA QUE SURJAN DE CUALQUIER MANERA, O QUE SE RELACIONEN DE MANERA DIRECTA O INDIRECTA CON LOS SERVICIOS PROPORCIONADOS POR EL OPERADOR SUBYACENTE O EL USO DE LOS MISMOS POR PARTE DE CUALQUIER PERSONA, INCLUIDAS RECLAMACIONES QUE SURJAN TOTAL O PARCIALMENTE DEBIDO A LA PRESUNTA NEGLIGENCIA DEL OPERADOR SUBYACENTE.

VII. Territorio de China

Solo para uso personal

Usted acepta usar estos Datos, junto con [insertar el nombre de la Aplicación Cliente] exclusivamente para fines personales no comerciales condicionados por la licencia, no para el uso para propósitos de oficina de servicios, tiempo compartido ni otros fines similares. En concordancia con lo anteriormente expresado, pero sujeto a las restricciones establecidas en los párrafos siguientes, puede copiar estos Datos solo en cuanto sea necesario para su uso personal para (i) verlos y (ii) guardarlos, con el supuesto de que no retirará cualquier aviso de copyright que aparezca y que no se modificarán los datos en modo alguno. Usted acepta no reproducir una copia, modificar, recopilar, desarmar o revertir el diseño de cualquier parte de estos Datos, y no transferirlos o distribuirlos en ninguna forma, para ningún fin, salvo hasta el punto permitido por las leyes vigentes.

Apéndices

Restricciones

Salvo en los casos en los que NAV2 le haya otorgado una licencia específica para hacerlo y sin limitar el párrafo anterior, usted (a) no podrá usar estos Datos con ningún producto, sistema o aplicación instalada o de alguna manera conectada a o en comunicación con vehículos provistos de capacidades de navegación, de posicionamiento, de despacho, de guía de ruta en tiempo real, de administración de flota o de aplicaciones similares; o (b) con o en comunicación con cualquier dispositivo de posicionamiento o en cualquier dispositivo electrónico o informático conectado de forma móvil o inalámbrica, lo que incluye, sin limitarse, a teléfonos celulares, computadoras portátiles y de mano, buscapersonas y asistentes personales digitales o dispositivos PDA. Usted acepta suspender el uso de estos Datos si no cumple estos términos y condiciones.

Garantía limitada

NAV2 garantiza que (a) los Datos funcionarán sustancialmente, en concordancia con los materiales escritos adjuntos, por un periodo de noventa (90) días desde su fecha de recepción y que (b) cualquier servicio de soporte proporcionado por NAV2 se comportará de forma sustancial como se describe en materiales escritos aplicables proporcionados a usted por NAV2 y que los ingenieros de soporte de NAV2 harán esfuerzos comercialmente razonables para solucionar cualquier problema que pueda ocurrir.

Soluciones para clientes

Toda la responsabilidad de NAV2 y sus proveedores y el único remedio que se proporcionará a usted, a discreción únicamente de NAV2, es ya sea (a) el reembolso del precio pagado, de haberlo o (b) la reparación o sustitución de los

Datos que no cumplen con la garantía limitada de NAV2, que se regresarán a NAV2 con una copia de su recibo. Esta garantía limitada se anulará si el error en los Datos es resultado de accidente, abuso o aplicación inapropiada. Los Datos sustituidos contarán con garantía por el resto del periodo original de la garantía o treinta (30) días, la cantidad de tiempo que sea mayor. Ni estos remedios ni cualquier otro servicio de soporte de producto ofrecido por NAV2 está disponible sin un comprobante de compra de una fuente internacional autorizada.

Exclusividad de garantía:

CON EXCEPCIÓN DE LA GARANTÍA LIMITADA EXPRESADA ANTES Y DENTRO DEL ALCANCE DE LA LEGISLACIÓN VIGENTE, NAV2 Y SUS EMISORES DE LICENCIAS (LO QUE INCLUYE A LOS EMISORES DE LICENCIA DE ESTOS ÚLTIMOS Y SUS PROVEEDORES) DENIEGAN CUALQUIER GARANTÍA, YA SEA EXPLÍCITA O IMPLÍCITA, DE CALIDAD, RENDIMIENTO, COMERCIALIZACIÓN, IDONEIDAD PARA UN FIN EN PARTICULAR, PROPIEDAD NI DE NO CONTRAVENCIÓN. Ciertas exclusiones de garantía pueden no ser permisibles de acuerdo a la ley aplicable, por lo tanto hasta este punto es posible que no se aplique la exclusión indicada antes.

Responsabilidad limitada:

NAV2 Y SUS EMISORES DE LICENCIA (INCLUIDOS SUS PROPIOS EMISORES DE LICENCIA Y PROVEEDORES), DENTRO DEL ALCANCE DE LA LEGISLACIÓN VIGENTE, NO SERÁN RESPONSABLES: CON RESPECTO A CUALQUIER QUEJA, DEMANDA O ACCIÓN, SIN IMPORTAR LA NATURALEZA DE LA QUEJA, DEMANDA O ACCIÓN QUE ALEGA CUALQUIER PÉRDIDA, LESIÓN O DAÑO, DIRECTO O INDIRECTO, PRODUCTO DEL USO O POSESIÓN DE ESTA INFORMACIÓN; O DE

Apéndices

CUALQUIER PÉRDIDA DE GANANCIAS, INGRESOS, CONTRATOS O AHORROS, O CUALQUIER OTRO DAÑO DIRECTO, INDIRECTO, INCIDENTAL ESPECIAL O POR CONSECUENCIA QUE SURJA DEL USO O INCAPACIDAD DE USAR ESTA INFORMACIÓN, CUALQUIER DEFECTO EN LOS DATOS O EL INCUMPLIMIENTO DE ESTOS TÉRMINOS Y CONDICIONES, YA SEA EN UNA ACCIÓN EN CONTRATO O ACTO ILÍCITO BASADO EN UNA GARANTÍA, INCLUSO SI NAV2 O SUS EMISORES DE LICENCIA HAN SIDO ADVERTIDOS DE LA POSIBILIDAD DE DICHOS DAÑOS. BAJO NINGUNA CIRCUNSTANCIA LA RESPONSABILIDAD AQUÍ SUSCRITA DE NAV2 O DE SUS PROVEEDORES SUPERARÁ EL PRECIO PAGADO. Ciertas exclusiones de responsabilidad pueden no ser permisibles de acuerdo a la ley aplicable, por lo tanto hasta este punto es posible que no se aplique la exclusión indicada antes.

Control de exportación

Usted acepta no exportar a lugar alguno cualquier parte de los Datos que se le proporcionan o cualquier producto directo de los mismos, salvo aquellos que cumplan y que cuenten con todas las licencias y aprobaciones necesarias de acuerdo a las leyes, normas y regulaciones de exportación aplicables.

Protección de PI

Los Datos son propiedad de NAV2 o de sus proveedores y están protegidos por las leyes y tratado de copyright y propiedad intelectual aplicables. Los Datos se proporcionan solamente en función de una licencia de uso, no de compra.

Totalidad del acuerdo

Estos términos y condiciones constituyen la totalidad del acuerdo entre NAV2 (y sus emisores de licencia, incluidos sus propios emisores de licencia y proveedores) y usted, con relación al tema aquí expuesto, y sustituye a cualquiera y a todo acuerdo escrito u oral previamente existente entre nosotros con respecto a dicho tema.

Ley aplicable

Los términos y condiciones anteriores se deben regir por las leyes de la República Popular de China, sin otorgar efecto a (i) su conflicto de las disposiciones de las leyes, o (ii) la Convención de las Naciones Unidas para la venta internacional de mercaderías, que está explícitamente excluida. Cualquier disputa que surgiera a causa o en conexión a los Datos que se le proporcionan mediante el documento aquí suscrito se enviarán a la Comisión de Arbitraje Económica y Comercial Internacional de Shanghái para arbitraje.

Gracenote® Copyright

Datos relacionados con CD y música de Gracenote, Inc., copyright`

2000-2007 Gracenote. Gracenote Software, copyright ` 2000-2007 Gracenote. Este producto y servicio puede incluir una o más de las siguientes patentes de EE. UU. Patentes 5,987,525; 6,061,680; 6,154,773; 6,161,132; 6,230,192; 6,230,207; 6,240,459; 6,330,593 y otras patentes emitidas pendientes. Algunos servicios suministrados bajo licencia de Open Globe, Inc. para la Patente de EE. UU.: Patente 6,304,523.

Gracenote y CDDDB son marcas registradas de Gracenote. El logo y el logotipo de Gracenote, y el logotipo "Powered by Gracenote™" son marcas registradas de Gracenote.

Apéndices

Acuerdo de licencia de usuario final de Gracenote® (EULA)

Este dispositivo incluye software de Gracenote, Inc. de 2000 Powell Street Emeryville, California 94608 ("Gracenote").

El software de Gracenote (el "Software de Gracenote") permite que este dispositivo realice identificación de disco y archivos de música y obtenga información relacionada con música, incluida información de nombre, artista, canción y título ("Datos de Gracenote") de los servidores en línea ("Servidores de Gracenote"), y ejecute otras funciones. Puede usar los Datos de Gracenote solo por medio de las funciones del Usuario final objetivo de este dispositivo. Este dispositivo puede incluir contenido perteneciente a los proveedores de Gracenote. Si es así, todas las restricciones establecidas en el presente con respecto a los Datos de Gracenote también se deberán aplicar a dicho contenido y los proveedores de dicho contenido estarán autorizados a recibir todos los beneficios y protecciones aquí establecidos, disponibles para Gracenote. Usted acepta que usará el contenido de Gracenote ("Contenido de Gracenote"), Datos de Gracenote, Software de Gracenote y Servidores de Gracenote solamente para uso personal, no comercial. Usted acepta que no asignará, copiará, transferirá o transmitirá el Contenido de Gracenote, Software de Gracenote o Datos de Gracenote (excepto en una Etiqueta asociada con un archivo de música) a ningún tercero. **USTED ACEPTA QUE NO USARÁ O EXPLOTARÁ EL CONTENIDO DE GRACENOTE, DATOS DE GRACENOTE, SOFTWARE DE GRACENOTE O SERVIDORES DE GRACENOTE, EXCEPTO COMO SE PERMITE EXPRESAMENTE EN EL PRESENTE DOCUMENTO.**

Usted acepta que sus licencias no exclusivas para usar el Contenido de Gracenote, Datos de Gracenote, Software de Gracenote y Servidores de Gracenote finalizará si viola estas restricciones. Si su licencia finaliza, usted acepta cesar cualquier y todo uso del Contenido de Gracenote, Datos de Gracenote, Software de Gracenote y Servidores de Gracenote.

Gracenote, respectivamente, reserva todos los derechos en los Datos de Gracenote, Software de Gracenote y Servidores de Gracenote y Contenido de Gracenote, incluidos todos los derechos de propiedad. Bajo ninguna circunstancia Gracenote será responsable de efectuarle ningún pago por ninguna información que usted entregue, incluido material con derechos de autor o información de archivos de música. Usted acepta que Gracenote pueda imponer sus respectivos derechos, en forma colectiva o por separado, en este acuerdo ante usted, directamente en el nombre de cada compañía.

Gracenote usa un identificador único para rastrear consultas para fines estadísticos. El objetivo de un identificador numérico asignado al azar es permitir que Gracenote cuente las consultas sin saber nada sobre quién es usted. Para obtener más información, consulte la página web www.gracenote.com donde aparece la Política de privacidad de Gracenote.

SE LE OTORGA LICENCIA DEL SOFTWARE DE GRACENOTE, DE CADA ELEMENTO DE LOS DATOS DE GRACENOTE Y DEL CONTENIDO DE GRACENOTE "COMO ESTÁ". GRACENOTE TAMPOCO OTORGA NINGUNA REPRESENTACIÓN O GARANTÍA, EXPRESA O IMPLÍCITA, CON RESPECTO A LA PRECISIÓN DE CUALQUIERA DE LOS DATOS DE GRACENOTE DE LOS SERVIDORES DE GRACENOTE O DEL CONTENIDO DE GRACENOTE. GRACENOTE EN FORMA COLECTIVA Y POR SEPARADO SE RESERVA EL DERECHO DE ELIMINAR

Apéndices

DATOS Y/O CONTENIDO DE LOS SERVIDORES RESPECTIVOS DE LAS COMPAÑÍAS O, EN CASO DE GRACENOTE, CAMBIAR LAS CATEGORÍAS DE DATOS POR CUALQUIER CAUSA QUE GRACENOTE ESTIME SUFICIENTE. NO SE OTORGA NINGUNA GARANTÍA DE QUE EL CONTENIDO DE GRACENOTE, SOFTWARE DE GRACENOTE O SERVIDORES DE GRACENOTE NO PRESENTEN ERRORES O QUE EL FUNCIONAMIENTO DEL SOFTWARE DE GRACENOTE O DE LOS SERVIDORES DE GRACENOTE SERÁ ININTERRUMPIDO. GRACENOTE NO ESTÁ OBLIGADO A PROPORCIONARLE NINGÚN TIPO DE DATO MEJORADO O ADICIONAL QUE GRACENOTE PUDIERA ELEGIR PROPORCIONAR EN EL FUTURO Y TIENE LA LIBERTAD PARA DESCONTINUAR LOS SERVICIOS EN LÍNEA EN CUALQUIER MOMENTO. GRACENOTE DENIEGA TODA GARANTÍA, EXPRESA O IMPLÍCITA, INCLUIDA, PERO SIN LIMITARSE A, GARANTÍAS IMPLÍCITAS DE COMERCIABILIDAD O IDONEIDAD PARA UN FIN EN PARTICULAR, TÍTULO Y NO INCUMPLIMIENTO. GRACENOTE TAMPOCO GARANTIZA LOS RESULTADOS QUE SE OBTENDRÁN POR EL USO DEL SOFTWARE DE GRACENOTE O CUALQUIER SERVIDOR DE GRACENOTE. EN NINGÚN CASO, GRACENOTE SERÁ RESPONSABLE DE DAÑOS POR CONSECUENCIA O INCIDENTALES O DE CUALQUIER PÉRDIDA DE UTILIDADES O PÉRDIDA DE INGRESOS POR CUALQUIER OTRO MOTIVO. ` Gracenote 2007.

Declaración de radiofrecuencia

FCC ID: ACJ-SYNCG3-L

IC: 216B-SYNCG3-L

Este dispositivo cumple con la Parte 15 de las Normas de la FCC y con la norma RSS-210 de Industry Canada. La operación está sujeta a estas dos condiciones:

(1) este dispositivo no debiera causar interferencia dañina, y

(2) este dispositivo debe aceptar toda interferencia que reciba, incluso, interferencias que pudieran causar un funcionamiento no deseado.



ALERTA: Los cambios o modificaciones que no sean aprobados expresamente por la parte responsable del cumplimiento normativo pueden invalidar la autoridad del usuario para operar el equipo. El término "IC:" antes del número de certificación de radio, solo significa que se cumplen las especificaciones técnicas de Industry Canada.

La antena usada para este transmisor no debe colocarse ni operarse junto con ninguna otra antena o equipo de transmisión.

Territorio de Taiwán

Nota: de acuerdo con el enfoque administrativo de motores con radiación de ondas de radio de baja potencia, se establece lo siguiente:

Artículo 12: Para que los modelos de motores emitan radiación de baja potencia, ni las empresas ni los usuarios deben alterar la frecuencia, aumentar la potencia o cambiar las características y funciones del diseño original sin autorización.

Artículo 14: El uso de motores de radiofrecuencia de baja potencia no debe afectar la seguridad de la aviación ni interferir con las telecomunicaciones legales. Si se detectara alguna interferencia, debe interrumpirse inmediatamente el uso del dispositivo y solo puede volver a usarse después de asegurarse de que ya no existe interferencia alguna. En cuanto a las

Apéndices

telecomunicaciones legales e inalámbricas de la compañía de telefonía, el motor de radiofrecuencia de baja potencia debe ser capaz de tolerar los límites legales de interferencia de los equipos industriales, científicos, de telecomunicaciones y de ondas de radio.

SUNA TRAFFIC CHANNEL – TÉRMINOS Y CONDICIONES

Al activar, usar y/o acceder a SUNA Traffic Channel, SUNA Predictive u otro contenido o material proporcionado por Intelematics (en conjunto, **Productos y/o servicios SUNA**), debe aceptar algunos términos y condiciones. El siguiente es un breve resumen de los términos y condiciones que se aplican a usted. Para conocer todos los términos y condiciones relacionados con el uso de los Productos y/o servicios SUNA, consulte:

Sitio web
www.sunattraffic.com.au/termsandconditions/

1. Aceptación

Al usar los Productos y/o servicios SUNA, se considerará que ha aceptado y que está de acuerdo en respetar los términos y condiciones que se encuentran plenamente detallados en:

Sitio web
www.sunattraffic.com.au/termsandconditions/

2. Propiedad intelectual

Los Productos y/o servicios SUNA son para uso personal. No puede grabar, retransmitir el contenido ni usar el contenido en relación con cualquier otra información de tráfico o servicio o dispositivo de orientación de rutas sin la aprobación de Intelematics. No se le otorga ningún derecho de Propiedad intelectual (incluido el copyright) en los datos utilizados para ofrecer los Productos y/o servicios SUNA.

3. Uso adecuado

Los Productos y/o servicios SUNA están diseñados como ayuda para el monitoreo personal y la planificación de viajes, y no ofrecen información integral ni exacta en todas las ocasiones. En ocasiones, puede experimentar retardos adicionales debido al uso de los Productos y/o servicios SUNA. Usted reconoce que no se prevé ni es adecuado que use las aplicaciones cuando la hora de llegada o las instrucciones de manejo puedan afectar la seguridad del público o de usted mismo.

4. Uso de los Productos y servicios SUNA al manejar

Usted, y todos los demás conductores autorizados del vehículo donde se encuentran disponibles o instalados y activados los Productos y/o servicios SUNA, son en todo momento responsables de respetar las leyes y los códigos correspondientes al manejo seguro. En particular, acepta utilizar activamente los Productos y/o servicios SUNA solo cuando el vehículo se encuentre detenido y sea seguro hacerlo.

5. Continuidad del servicio y recepción de SUNA Traffic Channel

Apéndices

Utilizaremos los medios razonables para ofrecer SUNA Traffic Channel las 24 horas del día, los 365 días del año. Es posible que en ocasiones SUNA Traffic Channel no esté disponible por motivos técnicos o mantenimiento programado. Trataremos de realizar el mantenimiento en horarios de poca congestión. Nos reservamos el derecho a retirar los Productos y/o servicios SUNA en cualquier momento.

Además, no podemos asegurar la recepción ininterrumpida de la señal RDS-TMC de SUNA Traffic Channel en cualquier ubicación particular.

6. Limitación de responsabilidad

Intelematics (ni sus proveedores o el fabricante de su dispositivo (los "Proveedores")) no será responsable, ni ante usted ni ante ningún tercero, por cualquier daño directo, indirecto, accidental, consecuente o que surja del uso o imposibilidad de uso de los Productos y/o servicios SUNA aunque Intelematics o un Proveedor haya sido advertido de la posibilidad de dichos daños. También reconoce que ni Intelematics ni los Proveedores garantizan ni brindan garantías relacionadas con la disponibilidad, precisión o integridad de los Productos y/o servicios SUNA, en la

medida en que sea legal hacerlo. Tanto Intelematics como los Proveedores se eximen de las garantías implícitas en cualquier legislación estatal o federal en relación con los productos y/o servicios SUNA.

7. Nota

La preparación de este manual se ha realizado con mucha dedicación. El desarrollo constante del producto puede significar que no toda la información esté actualizada. La información de este documento está sujeta a cambio sin previo aviso.

DECLARACIÓN DE CONFORMIDAD

Su vehículo puede contener componentes que transmiten y reciben ondas de radio y que, por lo tanto, están sujetos a las normativas gubernamentales.

Estos componentes deben aceptar toda la interferencia que reciban, incluso interferencias que pueden causar un funcionamiento no deseado. Visite www.wirelessconformity.ford.com para obtener etiquetas de certificación y declaraciones de conformidad.

DECLARACIÓN DE CONFORMIDAD - VEHÍCULOS CON: SYNC 3

Declaración de radiofrecuencia

Versión de SYNC	Número de identificación de FCC	Número de identificación de IC
3,0	ACJ-SYNCG3-L	216B-SYNCG3-L
3,1	ACJ-FA-170-BCARHS	216B-FA170BCARHS
3,2	ACJ-FG-185-SG32MH	216B-FG185SG32MH



ALERTA: los cambios o modificaciones que no sean aprobados expresamente por la parte responsable del cumplimiento normativo pueden invalidar la autoridad del usuario para operar el equipo. El término "IC:" antepuesto al número de certificación de radio, solo significa que se cumplen las especificaciones técnicas de Industry Canada.

Estos dispositivos cumplen con la Parte 15 de las Normas de la FCC y con la norma RSS-210 de Industry Canada. La operación está sujeta a estas dos condiciones:

1. El dispositivo no produce interferencia dañina.
2. El dispositivo acepta toda interferencia que reciba, incluso, interferencias que pueden causar un funcionamiento no deseado.

Índice alfabético

4	
4WD	
Véase: Doble tracción.....	198
A	
A/C	
Véase: Control de clima.....	134
Abridor universal de cochera.....	159
Sistema de control inalámbrico	
HomeLink.....	159
ABS	
Véase: Frenos.....	205
Accesorios	
Véase: Recomendación de partes de repuesto	
.....	16
Acerca de este manual.....	9
Activación y desactivación de la	
asistencia de frenado en reversa.....	212
Activación y desactivación del centrado	
en el carril.....	246
Activación del centrado en el carril.....	247
Alertas del sistema y cancelación	
automática.....	247
Activación y desactivación del control	
de luces de carretera	
automáticas.....	95
Activación del control de luces de carretera	
automáticas.....	95
Acuero de Licencia del Usuario.....	453
ACUERDO DE LICENCIA DEL USUARIO	
FINAL (EULA) DEL SOFTWARE DEL	
VEHÍCULO.....	453
Advertencias e indicadores	
audibles.....	110
Alerta de advertencia de sistema de acceso	
sin llave.....	110
Campanilla de advertencia de faros	
encendidos.....	110
Campanilla de advertencia de freno de	
estacionamiento.....	110
Campanilla de advertencia de la	
transmisión automática.....	110
Campanilla de advertencia de motor	
encendido.....	110
AFS	
Véase: Faros adaptivos.....	91
Aire acondicionado	
Véase: Control de clima.....	134
Ajuste de altura de los cinturones de	
seguridad.....	40
Ajuste de la distancia del control de	
cruce adaptable.....	244
Al ir detrás de un vehículo.....	244
Ajuste de la velocidad de control de	
cruce.....	236
Modificación de la velocidad	
establecida.....	236
Ajuste de la velocidad de descenso en	
pendientes.....	218
Ajuste de la velocidad del control de	
cruce adaptable.....	243
Configuración de la velocidad de cruce	
adaptivo desde una detención	
completa.....	243
Modificación manual de la velocidad	
establecida.....	243
Ajuste de los faros	
Véase: Ajuste de los faros principales.....	327
Ajuste de los faros principales.....	327
Ajuste de la alineación vertical.....	327
Ajuste del volante de la dirección -	
Vehículos con: Columna ajustable de	
la dirección eléctrica.....	81
Final de la posición de viaje.....	82
Función de memoria.....	82
Ajuste del volante de la dirección -	
Vehículos con: Columna ajustable de	
la dirección manual.....	81
Alarma	
Véase: Alarma antirrobo.....	80
Alarma antirrobo.....	80
Activación de la alarma.....	80
Desactivación de la alarma.....	80
Alerta del conductor.....	250
PRINCIPIO DE FUNCIONAMIENTO.....	250
USO DE LAS ALERTAS DEL	
CONDUCTOR.....	251
Alerta tráfico cruzado.....	260
Activación y desactivación del	
sistema.....	263
Comportamiento del sistema de alerta de	
tráfico cruzado cuando hay un remolque	
conectado.....	263

Índice alfabético

Indicador de alerta de tráfico cruzado.....	263	Arranque con puente del vehículo.....	294
Limitaciones del sistema de alerta de tráfico cruzado.....	262	Arranque con cables puente.....	296
Mensajes de información del sistema de alerta de tráfico cruzado.....	264	Conexión de los cables puente.....	295
Sensores del sistema de alerta de tráfico cruzado.....	262	Localización de los puntos de conexión para arranque con puente.....	294
Uso de alerta de tráfico cruzado.....	261	Preparación del vehículo.....	294
Almacenamiento de la parte inferior trasera del piso.....	275	Retiro de los cables puente.....	296
Piso para carga ajustable.....	275	Arranque de un motor de gasolina.....	171
Sistema de manejo de carga.....	275	Apagado automático del motor.....	172
Almacenamiento del vehículo.....	337	Detención del motor con el vehículo en movimiento.....	173
Carrocería.....	337	Detención del motor con el vehículo inmóvil.....	173
Desconexión de la batería de 12 voltios.....	338	Información importante acerca de la ventilación.....	174
Frenos.....	338	Problemas con el arranque.....	172
Información general.....	337	Protección contra los gases de escape.....	173
Motor.....	338	Arranque sin llave (llave inteligente)....	170
Neumáticos.....	338	Modos del encendido.....	170
Puntos varios.....	338	Arranque y paro del motor.....	170
Retiro del vehículo del lugar donde estuvo guardado.....	338	Información general.....	170
Sistema de combustible.....	338	Asegurar y desasegurar.....	68
Sistema de enfriamiento.....	338	Activación del acceso inteligente.....	69
Anulación de la velocidad establecida.....	245	Ahorrador de batería.....	71
Apéndices.....	450	Bloqueo automático.....	70
Apertura global.....	98	Bloqueo y desbloqueo de las puertas con la hoja de la llave.....	68
Control remoto para ventanas delanteras.....	98	Control remoto.....	68
Apertura y cierre del cofre.....	311	Desbloques inteligentes para llaves de acceso inteligente.....	69
Apertura del cofre.....	311	Salida iluminada.....	71
Cerrado del cofre.....	311	Seguros eléctricos de las puertas.....	68
Aplicaciones.....	431	Sistema de entrada iluminada.....	71
SiriusXM Traffic y Travel Link.....	432	Asientos.....	142
Uso de aplicaciones en un dispositivo Android.....	431	Asientos calentados.....	155
Uso de aplicaciones en un dispositivo iOS.....	431	Asientos calentados de la segunda fila.....	155
Uso de navegación móvil en un dispositivo Android.....	432	Asientos delanteros.....	155
Arranque a control remoto.....	140	Asientos con control de aire acondicionado y calefacción.....	156
Ajustes automáticos.....	140	Asientos calentados.....	156
Ajustes recientes.....	140	Asientos con control de clima automático.....	157
Funciones calentadas y enfriadas.....	140	Asientos ventilados.....	157
		Asientos eléctricos.....	145
		Ajuste de los asientos delanteros multicontorno con Active Motion.....	147

Índice alfabético

Cómo ajustar el soporte lumbar.....	146
Asientos elevados.....	31
Tipos de asientos auxiliares.....	32
Asientos traseros.....	150
Ajuste de los asientos eléctricos de la tercera fila.....	154
Ajuste de los asientos traseros de la segunda fila.....	150
Asistencia activa para estacionarse.....	226
Uso de la asistencia activa de estacionamiento.....	226
Asistencia de arranque en pendientes.....	208
Activación y desactivación del sistema.....	209
Uso del sistema de asistencia de arranque en pendientes.....	208
Asistencia de estacionamiento delantero.....	222
Indicador de distancia del objeto.....	224
Asistencia de estacionamiento trasera.....	221
Indicador de distancia del objeto.....	222
Asistencia de frenado en reversa.....	211
Asistencia de frenado en reversa – Solución de problemas.....	213
Asistencia de frenado en reversa – Solución de problemas.....	213
Asistencia de frenado en reversa – Mensajes informativos.....	213
Asistencia de frenado en reversa – Preguntas frecuentes.....	213
Asistente precolisión.....	266
Alerta e indicación de distancia.....	268
Asistencia evasiva de dirección.....	269
Configuración del sistema del asistente de precolisión.....	269
Sensores obstruidos.....	270
Utilización del sistema de asistencia de precolisión.....	267
Atenuador de iluminación del tablero de instrumentos.....	89
Auto-Start-Stop.....	175
Activación de arranque-paro automático.....	175
Desactivación de arranque-paro automático.....	177
Ayudas de conducción.....	250
Ayudas de estacionamiento.....	220
Funcionamiento.....	220
B	
Batería	
Véase: Cambio de la batería de 12V	323
BLIS	
Véase: Sistema de información del punto ciego.....	256
Bolsas de aire del conductor y del pasajero.....	47
Ajuste adecuado del asiento de conductor y del pasajero delantero.....	48
Los niños y las bolsas de aire.....	48
Bolsas de aire inferiores del conductor y del pasajero.....	52
Bolsas de aire laterales.....	51
Borrado de toda la información de MyKeys.....	65
C	
Cabecera	
Véase: Cabeceras.....	142
Cabeceras.....	142
Cabeceras reclinables.....	144
Cómo ajustar las cabeceras.....	143
Cadenas para nieve	
Véase: Uso de cadenas para nieve.....	354
Caja de velocidades.....	192
Véase: Caja de velocidades.....	192
Calefacción	
Véase: Control de clima.....	134
Calidad del aire interior.....	141
Calidad del combustible.....	179
Selección del combustible correcto.....	179
Cámara de 360 grados.....	233
Cámara frontal.....	234
Cámara lateral.....	234
Uso del sistema.....	233
Cámara retrovisora.....	229
Guías de la cámara.....	231
Indicador de distancia del obstáculo.....	232
Retraso de la cámara retrovisora.....	232

Índice alfabético

Uso del sistema de cámara retrovisora.....	230
Zoom manual.....	232
Cámara retrovisora	
Véase: Cámara retrovisora.....	229
Cambio de control de crucero adaptable a control de crucero.....	246
Cambio de focos.....	328
Indicador direccional trasero y luz de reversa.....	328
Luces LED.....	329
Luz del portaplacas.....	329
Cambio de fusibles.....	308
Fusibles.....	308
Cambio de la batería de 12V.....	323
Desmontaje y reinstalación de la batería.....	325
Sistema de control de la batería.....	324
Cambio de las hojas de los limpiadores delanteros.....	326
Cambio de las hojas de los limpiadores traseros.....	326
Cambio del filtro de aire de la cabina.....	141
Cambio del filtro de aire del motor - 2.3L EcoBoost™.....	329
Cambio del filtro de aire del motor - 3.0L.....	330
Cambio del nombre o la contraseña del punto de conectividad Wi-Fi.....	393
Cambio de una rueda de repuesto.....	363
Información del ensamble de rueda y llanta de refacción desigual.....	363
Procedimiento para el cambio de llantas.....	365
Cancelación de la asistencia de frenado en reversa.....	212
Cancelación de la velocidad establecida.....	237
Cancelación del control de luces de carretera automáticas.....	96
Capacidades y especificaciones - 2.3L EcoBoost™.....	377
Aceite del motor.....	379
Aceite del motor alternativo para climas extremadamente fríos.....	380
Caja de transferencia.....	381
Depósito del lavador.....	382
Eje delantero.....	382
Eje trasero.....	382
Grasa.....	380
Refrigerante de motor.....	378
Seguros.....	381
Sistema de aire acondicionado.....	377
Sistema de frenos hidráulicos.....	381
Tanque de combustible.....	380
Transmisión automática.....	377
Capacidades y especificaciones - 3.0L.....	383
Aceite del motor.....	385
Aceite del motor alternativo para climas extremadamente fríos.....	386
Caja de transferencia.....	387
Depósito del lavador.....	388
Eje delantero.....	388
Eje trasero.....	388
Grasa.....	386
Refrigerante de motor.....	384
Seguros.....	387
Sistema de aire acondicionado.....	383
Sistema de frenos hidráulicos.....	387
Tanque de combustible.....	386
Transmisión automática.....	383
Capacidades y especificaciones.....	371
Características únicas de manejo.....	175
Carga inalámbrica de accesorios.....	166
Centro de mensajes	
Véase: Pantallas de información.....	111
Cinturones de seguridad.....	37
Funcionamiento.....	37
Climatización.....	419
Acceso al menú del sistema de control de clima.....	419
Acceso al sistema de control de clima trasero.....	422
Activación y desactivación del aire acondicionado.....	420
Activación y desactivación del aire acondicionado máximo.....	421
Activación y desactivación del aire recirculado.....	421
Activación y desactivación del asiento con control de clima.....	420
Activación y desactivación del desempañador máximo.....	421

Índice alfabético

Activación y desactivación del medallón trasero.....	421	Comprobación del estado del sistema MyKey.....	66
Activación y desactivación del modo automático.....	420	Distancia MyKey.....	66
Activación y desactivación del modo automático trasero.....	422	Número de llaves de administrador.....	66
Activación y desactivación del modo de zona doble.....	420	Número de MyKeys.....	66
Activación y desactivación de los asientos calentados traseros.....	422	Comprobación del fluido de la dirección hidráulica.....	322
Activación y desactivación de los asientos con control de clima traseros.....	422	Comprobación del fluido del lavador.....	322
Activación y desactivación de los asientos ventilados.....	422	Comprobación del refrigerante Véase: Comprobación del refrigerante de motor.....	316
Activación y desactivación de los asientos ventilados traseros.....	422	Comprobación del refrigerante de motor.....	316
Activación y desactivación de los espejos exteriores calentados.....	421	Adición de refrigerante.....	317
Activación y desactivación del parabrisa calentado.....	421	Administración de la temperatura del refrigerante de motor.....	320
Activación y desactivación del sistema de control de clima.....	420	Cambio del refrigerante.....	319
Ajuste de la temperatura.....	420	Climas extremos.....	318
Ajuste de la velocidad del motor del soplador.....	420	Enfriamiento a prueba de fallas.....	319
Dirección del flujo de aire.....	419	Refrigerante reciclado.....	318
Encendido y apagado del asiento calentado.....	421	Comprobaciones esenciales de remolque.....	285
Encendido y apagado del volante de dirección calentado.....	421	Al arrastrar remolques.....	286
Indicador de bloqueo del sistema de control de clima trasero.....	422	Antes de arrastrar remolques.....	286
Código de la transmisión.....	376	Botadura o sacada del agua de botes y motos de agua (PWC).....	287
Combustible y llenado.....	178	Cadenas de seguridad.....	285
Cómo ubicar el filtro de aire de la cabina.....	141	Enganches de remolque.....	285
Compartimientos para almacenaje.....	169	Frenos del remolque.....	285
Compatibilidad electromagnética.....	450	Luces del remolque.....	286
Comprobación del aceite Véase: Comprobación del aceite de motor.....	314	Compuerta levadiza.....	74
Comprobación del aceite de motor.....	314	Compuerta levadiza eléctrica.....	74
Cómo agregar aceite del motor.....	315	Apertura y cierre de la compuerta levadiza.....	74
Comprobación de las hojas del limpiador.....	325	Cómo establecer la altura de la compuerta levadiza abierta.....	76
		Detección de obstáculos.....	77
		Detención del movimiento de la compuerta levadiza.....	76
		Encendido o apagado de la compuerta levadiza eléctrica.....	77
		Función de manos libres.....	77
		Conducción con remolque.....	282
		Posición de la carga.....	282
		Conducción económica.....	289
		Conducción por el agua.....	290

Índice alfabético

Conectividad de red.....	390	Consejos generales.....	137
Conexión del vehículo a una red		Desempañado de las ventanas laterales	
móvil.....	390	en clima frío.....	138
Conectividad de red – Solución de		Enfriamiento rápido del interior.....	138
problemas.....	391	Consola central.....	169
Conexión del vehículo a una red		Consola del toldo.....	169
móvil.....	390	Consumo de combustible.....	185
Habilitación del módem con		Cálculo de la economía de	
FordPass.....	390	combustible.....	185
Habilitación del módem con la pantalla		Capacidad anunciada.....	185
táctil.....	390	Llenado del tanque de combustible.....	185
Qué es el módem.....	390	Control automático de clima.....	134
Configuración.....	433	Acceso al menú.....	134
Actualizaciones automáticas.....	434	Acceso a los controles de distribución de	
Ajustes de carga.....	434	aire.....	134
Aplicaciones móviles.....	434	Acceso al sistema de control de clima	
Asientos.....	434	trasero.....	134
Asientos de contorno múltiple.....	434	Activación y desactivación del aire	
Asistencia 911.....	434	acondicionado.....	136
Asistencia para el conductor.....	434	Activación y desactivación del aire	
Audio.....	434	acondicionado máximo.....	136
Bluetooth.....	433	Activación y desactivación del aire	
Centro de mensajes.....	434	recirculado.....	137
Control de voz.....	434	Activación y desactivación del	
FordPass.....	434	desempañador máximo.....	136
General.....	434	Activación y desactivación del modo	
Iluminación ambiental.....	435	automático.....	135
Modo valet.....	435	Activación y desactivación del sistema de	
Navegación.....	434	control de clima.....	136
Pantalla.....	434	Ajuste de la temperatura.....	135
Perfiles personales.....	435	Ajuste de la velocidad del motor del	
Reloj.....	433	soplador.....	134
Sonido.....	433	Control automático de faros	
Teléfono.....	434	principales.....	95
Vehículo.....	434	Control de audio.....	83
Configuración personalizada.....	113	Con el control, puede accionar las	
Economía de combustible.....	114	siguientes funciones:.....	83
Información de híbrido.....	115	Control de bamboleo del	
Viaje 1 y 2.....	114	remolque.....	283
Consejos para conducir con frenos		Control de clima.....	134
antibloqueo.....	206	Control de cruceo adaptable.....	238
Consejos para el control del clima		Control de cruceo adaptable – Solución	
interior.....	137	de problemas.....	247
Calefacción rápida del interior.....	138	Control de cruceo adaptable – Solución	
Configuración recomendada para el		de problemas.....	247
enfriamiento.....	138	Control de cruceo adaptable – Mensajes	
Configuración recomendada para la		informativos.....	247
calefacción.....	138	Control de cruceo.....	236

Índice alfabético

Control de cruceo		
Véase: Control de cruceo.....	236	
Control de cruceo - Vehículos con:		
Control de cruceo adaptable con centrado en carril.....	83	
Control de cruceo - Vehículos con:		
Control de cruceo adaptable con parada y arranque.....	84	
Control de cruceo - Vehículos con:		
Control de cruceo.....	84	
Control de descenso en pendientes.....	218	
Control de emisiones del motor.....	187	
Control de estabilidad.....	216	
Funcionamiento.....	216	
Control de iluminación.....	88	
Destello de los faros de luces altas.....	89	
Encendido y apagado de los faros de luces altas.....	88	
Selecciones del control de iluminación.....	88	
Control de la pantalla de información.....	84	
Control del modo de manejo.....	272	
Modos de manejo.....	273	
Control de tracción.....	215	
Funcionamiento.....	215	
Control de voz.....	83	
Controles de clima de los pasajeros traseros.....	138	
Activación y desactivación de los asientos calentados traseros.....	139	
Activación y desactivación del sistema de control de clima trasero.....	139	
Ajuste de la temperatura trasera.....	139	
Ajuste de velocidad del motor del soplador trasero.....	139	
Dirección del aire a las ventilas de aire del techo.....	138	
Dirección del aire a las ventilas del espacio para los pies trasero.....	138	
Indicador de bloqueo del sistema de control de clima trasero.....	138	
Convertidor catalítico.....	188	
Diagnóstico a bordo (OBD-II).....	189	
Disponibilidad para prueba de inspección y mantenimiento (I/M).....	190	
Creación de MyKey.....	65	
Programación y modificación de los ajustes configurables.....	65	
Creación de un punto de conectividad Wi-Fi.....	393	
Conexión de un dispositivo al punto de conectividad Wi-Fi.....	393	
Detección de nombre y contraseña del punto de conectividad Wi-Fi.....	393	
Cuidado de las llantas.....	342	
Glosario de terminología de llantas.....	344	
Índice de desgaste.....	343	
Información acerca del grado de uniformidad de la calidad de las llantas.....	342	
Información contenida en el flanco de la llanta.....	344	
Temperatura A B C.....	343	
Tracción AA, A, B y C.....	343	
Cuidado del vehículo.....	332	
Información general.....	332	
D		
Declaración de conformidad.....	481	
Declaración de conformidad - Vehículos con: SYNC 3.....	481	
Declaración de radiofrecuencia.....	481	
De un vistazo.....	19	
Diagnóstico de fallas SYNC™ 3.....	436	
Aplicaciones.....	444	
Conectividad Wi-Fi.....	446	
Información adicional y asistencia.....	449	
Navegación.....	443	
Perfiles personales.....	447	
Reconocimiento de voz.....	436	
Restablecimiento del sistema.....	449	
Teléfono.....	440	
USB y audio Bluetooth.....	437	
Dirección.....	265	
Aprendizaje adaptable.....	266	
Dirección hidráulica eléctrica.....	265	
Disposición de una bolsa de aire.....	56	
Doble tracción.....	198	
Funcionamiento.....	198	

Índice alfabético

DRL	
Véase: Faros de operación diurna - Vehículos con: Luces de conducción diurna (DRL).....	90
Véase: Faros de operación diurna - Vehículos con: Luces de conducción diurna configurables.....	90
E	
Emergencias en el camino.....	293
Encendido automático de faros principales.....	89
Faros activados por el limpiaparabrisa.....	89
Encendido y apagado del control de cruceo adaptable.....	242
Apagado del control de cruceo adaptable.....	242
Cancelación o desactivación automática.....	243
Encendido del control de cruceo adaptable.....	242
Encendido y apagado del control de cruceo.....	236
Activación del control de cruceo.....	236
Desactivación del control de cruceo.....	236
Encendido y apagado del control de descenso en pendientes.....	218
Encerado.....	333
Entrada sin llave.....	71
Teclado de acceso sin llave SECURICODE™.....	71
Entretenimiento.....	408
Aplicaciones.....	419
Audio Bluetooth o USB.....	417
CD (si está equipado).....	417
Fuentes.....	408
Información de HD Radio™ (si está disponible).....	413
Puertos USB.....	419
Radio AM/FM.....	409
Radio satelital SiriusXM® (si está activada).....	409
Reproductores de medios, formatos e información de metadatos compatibles.....	419
EPB	
Véase: Freno de estacionamiento eléctrico.....	206
Equipo móvil de comunicaciones.....	18
Especificaciones del motor - 2.3L EcoBoost™.....	371
Enrutado de la banda impulsora.....	371
Especificaciones del motor - 3.0L.....	372
Enrutado de la banda impulsora.....	372
Especificaciones técnicas Véase: Capacidades y especificaciones.....	371
Espejo retrovisor interior.....	100
Retrovisor de atenuación automática.....	100
Retrovisor de atenuación manual.....	100
Espejos exteriores térmicos.....	140
Espejos retrovisores exteriores.....	98
Espejos con memoria.....	100
Espejos indicadores de dirección.....	100
Espejos plegables automáticos.....	99
Espejos retrovisores exteriores calentados.....	100
Espejos retrovisores exteriores eléctricos.....	98
Espejos retrovisores exteriores plegables.....	99
Función de atenuación automática.....	100
Luces de estribo.....	100
Sistema de información de puntos ciegos.....	100
Espejos retrovisores Véase: Ventanas y espejos retrovisores.....	97
Espera automática.....	209
Activación y desactivación de Auto Hold.....	209
Indicador de Auto Hold.....	210
Uso de Auto Hold.....	209
Etiqueta de certificación del vehículo.....	376
Extensiones del cinturón de seguridad.....	44
Extintor de incendios.....	293
F	
Faros adaptivos.....	91
Verif. sistema.....	92

Índice alfabético

Faros de niebla delanteros.....	91
Encendido o apagado de los faros para niebla delanteros.....	91
Indicador de los faros para niebla delanteros.....	91
Faros de niebla delanteros	
Véase: Faros de niebla delanteros.....	91
Faros de operación diurna - Vehículos con: Luces de conducción diurna (DRL).....	90
Faros de operación diurna - Vehículos con: Luces de conducción diurna configurables.....	90
Filtro de aire	
Véase: Cambio del filtro de aire del motor - 2.3L EcoBoost™.....	329
Véase: Cambio del filtro de aire del motor - 3.0L.....	330
Freno de estacionamiento eléctrico.....	206
Activación del freno de estacionamiento eléctrico.....	206
Liberación automática del freno de estacionamiento eléctrico.....	207
Liberación del freno de estacionamiento eléctrico si la batería del vehículo se está quedando sin carga.....	208
Liberación manual del freno de estacionamiento eléctrico.....	207
Frenos.....	205
Información general.....	205
Funcionamiento sin combustible.....	180
Carga un recipiente de combustible portátil.....	180
Recargar combustible desde un recipiente portátil.....	180
Función de memoria.....	148
Almacenamiento de posiciones preprogramadas.....	149
Función de entrada y salida fácil.....	149
Vinculación de una posición predeterminada a su control remoto.....	149
Fusibles.....	299
G	
Glosario de símbolos.....	9

H

Hojas del limpiador	
Véase: Comprobación de las hojas del limpiador.....	325
Hojas del limpiador delantero	
Véase: Cambio de las hojas de los limpiadores delanteros.....	326
Hojas del limpiador trasero	
Véase: Cambio de las hojas de los limpiadores traseros.....	326
I	
Iluminación.....	88
Información general.....	88
Iluminación interior.....	92
Luces interiores traseras.....	93
Luz interior delantera.....	92
Indicaciones de conducción con ABS	
Véase: Consejos para conducir con frenos antibloqueo.....	206
Indicaciones de conducción.....	289
Indicador de control de descenso en pendientes.....	219
Indicadores de la asistencia de frenado en reversa.....	212
Indicadores del control de cruceo adaptable - Vehículos con: Control de cruceo adaptable con centrado en carril.....	246
Indicadores del control de cruceo adaptable - Vehículos con: Control de cruceo adaptable con parada y arranque.....	246
Indicadores del control de cruceo.....	237
Indicadores del control de luces de carretera automáticas.....	95
Indicadores de luces direccionales.....	92
Encendido y apagado de los indicadores de dirección.....	92
Indicador de dirección.....	92
Indicadores.....	104
Indicador de combustible.....	106
Indicador de temperatura del refrigerante del motor.....	105
Pantalla de 12 pulgadas.....	105
Pantalla de 6 pulgadas.....	104

Índice alfabético

Indicadores y luces de advertencia.....	106
Abrochar cinturón de seguridad.....	108
Abroche el cinturón de seguridad.....	108
Aceite del motor.....	108
Advertencia de llanta con baja presión.....	109
Advertencia de luz baja.....	109
Arranque/paro automático.....	107
Auto Hold activo.....	107
Auto Hold no disponible.....	107
Batería.....	107
Bolsa de aire delantera.....	108
Cofre entreabierto.....	109
Compuerta levadiza entreabierta.....	109
Control automático de faros principales.....	107
Control de crucero.....	108
Control de crucero adaptable.....	106
Control de estabilidad.....	110
Control de estabilidad apagado.....	110
Descenso en pendientes.....	109
Falla del tren motriz.....	109
Faros para niebla delanteros.....	108
Freno de estacionamiento eléctrico.....	108
Indicador de dirección.....	108
Luces altas.....	109
Luces encendidas.....	109
Luz de advertencia del sistema de frenos.....	107
Monitor de punto ciego.....	107
Nivel bajo del combustible.....	109
Nivel bajo del líquido lavaparabrisa.....	109
Puerta entreabierta.....	108
Servicio del motor a la brevedad.....	109
Sistema de frenos antibloqueo.....	107
Temperatura del refrigerante del motor.....	108
Información general sobre las frecuencias de radio.....	57
Llave de acceso inteligente.....	57
Inmovilizador del motor	
Véase: Sistema pasivo antirrobo.....	79
Instalación de los sistemas de seguridad para niños.....	23
Asientos para niños.....	23
Uso de anclajes inferiores y correas para niños (LATCH).....	26
Uso de cinturones de cadera y hombro.....	23
Uso de correas de amarre.....	28
Interruptor de corte de combustible.....	293
Introducción.....	9
L	
Lavado de automóviles	
Véase: Limpieza del exterior.....	332
Lavadores	
Véase: Limpiadores y lavadores.....	85
Véase: Limpieza del exterior.....	332
Lavaparabrisas.....	86
Limpiador de la cámara delantera.....	87
Legislación relacionada con la emisión de gases.....	187
Garantía de emisiones de ruido, alteraciones prohibidas y mantenimiento.....	188
Manipulación del sistema de control de ruido.....	187
Limitaciones del control de crucero adaptable - Vehículos con: Control de crucero adaptable con centrado en carril.....	239
Limitaciones del control de crucero adaptable - Vehículos con: Control de crucero adaptable con parada y arranque.....	240
Limitaciones del sensor.....	240
Límite de carga.....	277
Carga del vehículo: con y sin remolque.....	277
Limpiadores automáticos.....	85
Ajustes del limpia parabrisas.....	86
Limpiadores y lavadores.....	85
Limpiador y lavador de medallón.....	87
Lavador de la ventana trasera.....	87
Limpiador de la cámara trasera.....	87
Limpiador de la ventana trasera.....	87
Limpiaparabrisas.....	85
Barrido intermitente.....	85
Limpiadores dependientes de la velocidad.....	85
Limpieza de asientos de piel.....	336
Limpieza de las ruedas.....	336

Índice alfabético

Limpieza de las ventanas y las hojas de los limpiadores.....	334
Limpieza del exterior.....	332
Franjas o gráficas.....	332
Limpieza de los faros.....	332
Parte inferior de la carrocería.....	333
Parte inferior del cofre.....	333
Piezas cromadas exteriores.....	332
Piezas exteriores de plástico.....	332
Limpieza del interior.....	334
Espejos.....	335
Limpieza del motor.....	333
Limpieza del panel de instrumentos y cristal del tablero.....	335
Llanta de refacción	
Véase: Cambio de una rueda de repuesto.....	363
Llanta desinflada	
Véase: Cambio de una rueda de repuesto.....	363
Llantas	
Véase: Ruedas y llantas.....	340
Llaves y controles remotos.....	57
Llenado.....	182
Advertencia del sistema de reabastecimiento.....	184
Al reabastecer el vehículo.....	183
Descripción general del sistema de reabastecimiento.....	182
Luces intermitentes de emergencia.....	293
Luz ambiental - Vehículos con: Pantalla de entretenimiento e información de 10.1 pulgadas.....	94
Ajuste del brillo.....	94
Apagado de la iluminación ambiental.....	94
Cambio de color.....	94
Encendido de la iluminación ambiental.....	94
Luz ambiental - Vehículos con: Pantalla de entretenimiento e información de 8 pulgadas.....	93
Ajuste del brillo.....	93
Apagado de la iluminación ambiental.....	93
Cambio de color.....	93
Encendido de la iluminación ambiental.....	93

Luz de advertencia e indicación sonora del cinturón de seguridad.....	41
Condiciones de funcionamiento.....	41

M

Mantenimiento del sistema de seguridad para niños y el cinturón de seguridad.....	43
Mantenimiento.....	310
Información general.....	310
Mensajes de información.....	116
4WD.....	132
AdvanceTrac™ y control de tracción.....	117
Alarma.....	118
Alerta al conductor.....	120
Arranque remoto.....	127
Asientos.....	128
Asistencia activa de estacionamiento.....	116
Asistencia de arranque en pendiente.....	122
Asistencia Precolisión.....	127
Ayuda de estacionamiento.....	125
Batería y sistema de carga.....	118
Combustible.....	121
Control de cruceo adaptable.....	116
Control de descenso en una pendiente.....	121
Dirección hidráulica.....	127
Faros adaptables.....	117
Freno de estacionamiento.....	126
Llaves y acceso inteligente.....	122
Mantenimiento.....	123
MyKey.....	124
Puertas y seguros.....	119
Remolque.....	129
Sistema de arranque.....	128
Sistema de información de punto ciego y de alerta de tráfico cruzado.....	119
Sistema de mantenimiento en el carril.....	123
Sistema de monitoreo de presión de las llantas.....	129
Transmisión.....	130
Modo correcto de sentarse.....	142
Modos de manejo.....	273
Deportivo.....	273
Eco.....	273
Nieve Prof./Arena.....	273

Índice alfabético

Normal.....	273
Remolc./Arrastr.....	273
Resbaladizo.....	273
Sendero.....	274
MyKey – Solución de problemas.....	66
MyKey™.....	63
Funcionamiento.....	63

N

Navegación.....	424
Cambio del formato del mapa.....	427
cityseeker.....	429
Configuración de un destino.....	425
Guía de ruta.....	427
Guía de viaje Michelin.....	430
Precisión y actualizaciones del mapa de navegación.....	430
SiriusXM Traffic y Travel Link.....	430
Zoom.....	427
Notas especiales.....	17
Aviso para los propietarios de camiones y camionetas pickup y vehículos utilitarios.....	17
Conector de enlace de datos de diagnóstico a bordo.....	17
Garantía limitada para vehículos nuevos.....	17
Instrucciones especiales.....	17
Uso del vehículo como ambulancia.....	18
Uso del vehículo con un barredor de nieve.....	18
Número de identificación del vehículo.....	375

P

Panel de instrumentos.....	19
Pantallas de información.....	111
Información general.....	111
Parabrisas térmico.....	139
Descongelador del limpiaparabrisa.....	139
Parrillas para equipaje y portadores de carga.....	276
Ajuste de la barra transversal.....	277
Cargas máximas recomendadas.....	276
PATS	
Véase: Sistema pasivo antirrobo.....	79

Personal Safety System™.....	45
¿Cómo funciona el sistema de seguridad personal?.....	45
Pesos de remolque recomendados.....	283
Pinchazo	
Véase: Cambio de una rueda de repuesto.....	363
Portadores de carga	
Véase: Parrillas para equipaje y portadores de carga.....	276
Portavasos.....	169
Posicionamiento del sistema de seguridad para niños.....	33
Precauciones de la asistencia de frenado en reversa.....	211
Precauciones del control de crucero adaptable - Vehículos con: Control de crucero adaptable con centrado en carril.....	238
Precauciones del control de crucero adaptable - Vehículos con: Control de crucero adaptable con parada y arranque.....	238
Al ir detrás de un vehículo.....	239
Uso en zonas montañosas.....	239
Precauciones de seguridad.....	178
Puertas y bloqueos.....	68
Puerto USB.....	396
Localización los puertos USB.....	397
Punto de conectividad Wi-Fi.....	393
Puntos de remolque.....	297
Instalación del gancho de recuperación.....	297
Ubicación del gancho de recuperación.....	297

Q

Qué es el Control de crucero adaptable con centrado en carril.....	238
Qué es el Control de crucero adaptable con parada y arranque.....	238
Qué es el control de descenso en pendientes.....	218
Qué es el control del modo de manejo.....	272
Qué es el Control de velocidad.....	236

Índice alfabético

Qué es el Filtro de aire para la cabina.....	141
Qué es la asistencia de frenado en reversa.....	211

R

Reanudación de la velocidad establecida.....	237
Reanudación de la velocidad establecida desde una detención completa.....	245
Recomendación de partes de repuesto.....	16
Garantía de las piezas de repuesto.....	16
Mantenimiento programado y reparaciones mecánicas.....	16
Reparaciones de choques.....	16
Reconocimiento de las señales de tránsito.....	264
Principio de funcionamiento.....	264
Uso del reconocimiento de las señales de tránsito.....	265
Recordatorio del cinturón de seguridad.....	41
Estado del cinturón de seguridad.....	42
Redes del área de carga.....	275
Reemplazo de una llave extraviada o un transmisor remoto.....	62
Registro de datos del caso Véase: Retención de datos.....	11
Remolque del vehículo en cuatro ruedas.....	287
Remolque con vehículos recreacionales.....	287
Remolque de emergencia.....	287
Remolque.....	282
Rendimiento reducido del motor.....	289
Reparación de daños menores en la pintura.....	336
Repuestos de Motorcraft - 2.3L EcoBoost™.....	372
Repuestos de Motorcraft - 3.0L.....	374
Restablecimiento del indicador del cambio de aceite.....	315
Retardo de apagado de faros principales.....	90
Retención de datos.....	11
Datos de comodidad, conveniencia y entretenimiento.....	14
Datos de eventos.....	13
Datos de servicio.....	12
Servicios que ofrecemos.....	14
Servicios que ofrecen terceros.....	14
Vehículos con sistema de llamadas de emergencia.....	16
Vehículos con SYNC.....	15
Vehículos con un módem.....	14
Revisión del compartimiento del motor - 2.3L EcoBoost™.....	312
Revisión del compartimiento del motor - 3.0L.....	313
Rodaje.....	289
Rodaje Véase: Rodaje.....	289
Ruedas y llantas.....	340
Especificaciones técnicas.....	370
Información general.....	340

S

Safety Canopy™.....	53
Seguridad de los niños.....	21
Información general.....	21
Seguridad.....	79
Seguro del cofre Véase: Apertura y cierre del cofre.....	311
Seguros a prueba de niños.....	35
Lado derecho.....	36
Lado izquierdo.....	36
Seguros eléctricos de las puertas Véase: Asegurar y desasegurar.....	68
Selección de un modo de manejo.....	272
Sensores de choque e indicador de bolsas de aire.....	54
Sistema de alerta posterior a un choque.....	296
Sistema de apertura de puertas de garaje Véase: Abridor universal de cochera.....	159
Sistema de apertura de puertas de garaje.....	159
Sistema de audio.....	395
Información general.....	395
Sistema de detección del pasajero delantero.....	49

Índice alfabético

Sistema de información del punto ciego.....	256
Activación y desactivación del sistema.....	260
Errores del sistema.....	260
Mediante el sistema de información de puntos ciegos.....	257
Sistema de información de puntos ciegos con arrastre de remolque.....	258
Sistema de mantenimiento del carril.....	251
Activación y desactivación del sistema.....	252
Sistema de monitoreo de presión de las llantas.....	356
Cambio de llantas con sistema de monitoreo de presión de las llantas.....	357
Detalles sobre el sistema de monitoreo de presión de las llantas.....	358
Sistema de seguridad complementaria.....	46
Funcionamiento.....	46
Sistema lateral de sensores.....	224
Indicador de distancia del objeto.....	225
Sistema pasivo antirrobo.....	79
SecuriLock®.....	79
Sujeción de los cinturones de seguridad.....	38
Modos de bloqueo del cinturón de seguridad.....	39
Uso de los cinturones de seguridad durante el embarazo.....	39
SYNC™ 3.....	398
Información general.....	398
T	
Tabla de especificaciones de fusibles.....	299
Caja de fusibles del compartimiento del motor.....	299
Panel de fusibles del compartimiento de pasajeros.....	305
Tabla de especificaciones de los focos.....	389
Tablero de instrumentos.....	104
Tapetes del piso.....	291
Techo solar (Sunroof).....	101
Apertura y cierre de la visera trasera.....	102
Apertura y cierre del toldo corredizo.....	101
Rebote.....	102
Techo solar	
Véase: Techo solar.....	101
Teléfono.....	422
Android Auto.....	424
Apple CarPlay.....	424
Asociación por primera vez de un teléfono celular.....	422
Mensajes de texto.....	423
Uso del teléfono celular.....	423
Tomas de energía auxiliares.....	165
Tomacorriente de 110 voltios de CA.....	165
Tomacorriente de 12 voltios de CC.....	165
Ubicaciones del puerto USB y tomacorriente.....	165
Transmisión automática.....	192
Comprensión de las posiciones del selector de la transmisión.....	192
Liberación manual de estacionamiento (MPR).....	196
Modo de remolque.....	194
Modo Permanecer en neutral.....	194
Regreso automático a estacionamiento.....	193
Si el vehículo se atasca en lodo o nieve.....	197
Transmisión SelectShift Automatic™.....	195
Transmisor remoto.....	57
Activación de la alarma de emergencia.....	60
Arranque remoto.....	60
Llave de acceso inteligente.....	57
Localizador del automóvil.....	60
Reemplazo de la batería.....	58
Transporte de carga.....	275
Transporte del vehículo.....	297
Tuercas de las ruedas	
Véase: Cambio de una rueda de repuesto.....	363
Tuercas de seguridad	
Véase: Cambio de una rueda de repuesto.....	363

Índice alfabético

U

Ubicación del embudo de llenado de combustible.....	180
Unidad de audio.....	395
Activación y desactivación de la unidad de audio.....	396
Ajuste del volumen.....	396
Cambio de las estaciones de radio.....	396
Uso de Búsqueda, Avance rápido y Retroceso.....	396
Uso de cadenas para nieve.....	354
Uso de la tracción en las cuatro ruedas.....	198
En qué se diferencia su vehículo de los demás.....	200
Manejo en condiciones especiales con tracción en las cuatro ruedas (4WD).....	200
Vehículos con tracción en las cuatro ruedas (4WD) con llantas de repuesto.....	199
Vehículos con tracción en las cuatro ruedas (4WD) con llantas desiguales.....	199
Uso del control de estabilidad.....	217
Uso del control de tracción.....	215
Apagado del sistema.....	215
Mensajes y luces indicadoras del sistema.....	215
Uso del interruptor.....	215
Uso de llantas de verano.....	354
Uso del reconocimiento de voz.....	400
Comandos de ajustes de voz.....	407
Comandos de voz de aplicaciones móviles.....	406
Comandos de voz de audio.....	401
Comandos de voz del sistema de control de clima.....	402
Comandos de voz del teléfono.....	403
Comandos de voz de navegación.....	404
Comandos de voz de SiriusXM Traffic y Travel Link.....	406
Uso de MyKey con un Sistema de Arranque Remoto.....	66

V

Varilla indicadora de nivel de aceite del motor - 2.3L EcoBoost™.....	314
---	-----

Varilla indicadora de nivel de aceite del motor - 3.0L.....	314
Ventanas eléctricas.....	97
Apertura de un solo toque.....	97
Bloqueo de las ventanas.....	98
Cierre de un solo toque.....	97
Rebote.....	97
Retardo de accesorios.....	98
Ventanas y espejos retrovisores.....	97
Ventana trasera térmica.....	139
Ventilación	
Véase: Control de clima.....	134
Verificación del fluido de frenos.....	321
Intervalo de servicio del líquido de frenos.....	322
Verificación del fluido de la transmisión automática.....	321
VIN	
Véase: Número de identificación del vehículo.....	375
Viseras.....	101
Espejo de la visera iluminado.....	101
Volante de la dirección calentado.....	84
Volante de la dirección.....	81

FORD EXPLORER
Manual del Propietario



QUALITY GREEN SAFE AND SMART

Centro de Atención al Cliente

800 470 408 / *ford (*3673)

ford.cl

 [FordMotorCompanyChile](https://www.facebook.com/FordMotorCompanyChile)

 [FordChile](https://twitter.com/FordChile)

 [FordChile](https://www.instagram.com/FordChile)

 [FordChile](https://www.youtube.com/FordChile)