

Zoom-Zoom

Todos los niños lo conocen instintivamente.

Unos pocos adultos todavía lo recuerdan.

Una exclusiva compañía de automóviles no se olvida de ello.

**En el idioma de los mayores, significa la emoción y libertad resultante
de experimentar el movimiento absoluto.**

Como es común, los niños lo dicen más simple y mejor "Vamos Zoom Zoom".

Nosotros lo ponemos en práctica todos los días.

Por eso hacemos este tipo de automóviles.

Zoom zoom.

Podemos reavivar esa emoción en Ud?

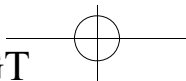

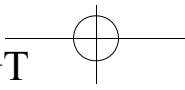
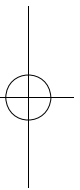
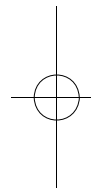
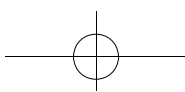

Unas palabras para los propietarios de vehículos Mazda

Lo felicitamos por la elección de este Mazda. En Mazda diseñamos y fabricamos los vehículos para satisfacer completamente a nuestros clientes.

Para que pueda disfrutar al máximo de su nuevo Mazda sin problemas, le sugerimos leer este manual con atención y seguir cuidadosamente las recomendaciones descritas.

El servicio regular de su vehículo por un técnico especializado le ayudará a mantener la respuesta de su vehículo y su valor de reventa. La red de técnicos autorizados Mazda en todo el mundo le brindará la ayuda necesaria gracias a su experiente servicio profesional. Su personal entrenado especialmente son los más indicados para servir su vehículo Mazda correcta y exactamente. También cuentan con el apoyo de una amplia gama de herramientas altamente especializadas y equipos especialmente desarrollados para el servicio de vehículos Mazda. Cuando su vehículo necesite de mantenimiento o servicio, le recomendamos un técnico autorizado Mazda.

Le aseguramos que todos en Mazda estamos interesados en el placentero funcionamiento de su vehículo y en que usted esté completamente satisfecho con su Mazda.

Mazda Motor Corporation
HIROSHIMA, JAPAN

Notas importantes sobre este manual

Este manual se debe conservar en la guantera como conveniente fuente de referencia para el uso correcto de su Mazda. Si fuera necesario revender su vehículo, debe incluir este manual para el uso del próximo propietario.

Todas las especificaciones y descripciones están actualizadas al momento de la impresión. Sin embargo, el constante afán por mejorar los productos Mazda, nos permite reservarnos el derecho de hacer cambios en las especificaciones en cualquier momento sin previo aviso u obligación.

Tenga en cuenta que este manual es para todos los modelos, equipos y opciones. Por lo tanto, podría encontrarse con explicaciones sobre equipos no instalados en su vehículo.

©2015 Mazda Motor Corporation
Jul. 2015 (Impresión1)

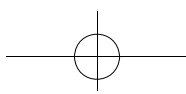

NOTAS



Tabla de contenido

Introducción

Acerca de este manual	página 1
Glosario de símbolos	página 2
Partes y accesorios	página 2

Vistazo general

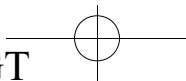
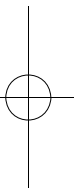
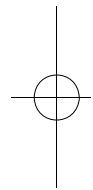
Vistazo general	página 3
-----------------------	----------

Seguridad para niños

Asientos para niños	página 9
Posición del asiento para niños	página 14
Puntos de anclaje ISOFIX	página 16
Asientos de refuerzo	página 18
Seguros para niños	página 19

Protección de los ocupantes

Principio de funcionamiento	página 20
Abrochándose los cinturones de seguridad	página 31
Ajuste de altura del cinturón de seguridad	página 32
Recordatorio de cinturón de seguridad	página 33
Usando los cinturones de seguridad durante el embarazo	página 33
Desactivando la bolsa de aire del acompañante	página 34

Llaves y controles remoto

Información general sobre las frecuencias de radio	página 37
Programación del control remoto	página 37
Cambio de la pila del control remoto	página 39

Cerraduras

Cerrando y abriendo	página 40
---------------------------	-----------

Inmovilizador del motor

Principio de funcionamiento	página 44
Llaves codificadas	página 45

Armando el inmovilizador del motor	página 45
Desarmando el inmovilizador del motor	página 46

Alarma

Principio de funcionamiento	página 47
Armando la alarma	página 49
Desarmando la alarma	página 49

Volante

Ajustando el volante	página 50
Control de audio	página 51
Control de voz	página 52

Limpiadores y lavadores

Limpiaparabrisas	página 53
Limpiadores automáticos	página 53
Lavaparabrisas	página 54
Verificando las hojas del limpiador	página 55
Cambiando las hojas de los limpiadores	página 55

Iluminación

Control de luces	página 57
Luces automáticas	página 58
Luces antiniebla delanteras	página 59
Luces antiniebla traseras	página 59
Nivelación de faros	página 60
Destelladores de aviso de peligro	página 61
Señales de viraje	página 61
Luces interiores	página 62
Cambiando una bombilla	página 62
Cuadro de especificaciones de bombillas	página 69

Ventanillas y espejos

Elevalunas eléctricos	página 70
Espejos exteriores	página 73
Espejos exteriores eléctricos	página 73

Grupo de instrumentos

Medidores	página 75
-----------------	-----------

Tabla de contenido

Advertencias e indicadores página 76
Advertencias sonoras e
indicadores página 83

Exhibiciones de información

Información general página 85
Computadora de viaje página 86
Ajustes personalizados página 89

Climatizador

Principio de funcionamiento página 90
Salidas de aire página 91
Climatizador manual página 91
Climatizador automático página 94
Ventanillas con
calefaccionadas página 98

Asientos

Sentándose en la posición
correcta página 101
Asientos delanteros página 102
Reposacabezas página 107
Asientos traseros página 108
Asientos con calefacción página 110

Características convenientes

Reloj página 111
Atenuador de iluminación del grupo de
instrumentos página 111
Encendedor de cigarrillos página 112
Cenicero página 112
Conectores eléctricos
auxiliares página 113
Soportes para bebidas página 113
Consola del techo página 114
Compartimientos para guardar
objetos página 115
Conector de entrada auxiliar (AUX
IN) página 116
Puerto USB página 116
Alfombras página 117

Encendiendo y apagando el motor

Información general página 119
Interruptor de encendido página 120

Bloqueo del volante página 120
Arrancando un motor de
gasolina página 121
Arrancando un motor Diesel ... página 122
Filtro de partículas Diesel página 123
Apagando el motor página 124

Combustible y llenado de combustible

Precauciones de seguridad página 125
Calidad del combustible -
Gasolina página 125
Calidad del combustible -
Diesel página 126
Convertidor catalítico página 127
Tapa del llenador de
combustible página 127
Llenado de combustible página 129
Consumo de combustible página 130

Transmisión

Transmisión manual página 131
Tracción en las cuatro
ruedas página 131
Diferencial de bloqueo
electrónico página 133
Transmisión automática página 134

Frenos

Principio de funcionamiento ... página 138
Consejos sobre conducción con
antibloqueo de frenos página 139
Freno de mano página 139

Control de descenso en pendientes (HDC)

Principio de funcionamiento ... página 140
Usando el control de descenso en
pendientes página 140

Control de estabilidad dinámica

Principio de funcionamiento ... página 143
Usando el control de estabilidad
dinámica página 144

Tabla de contenido

Asistencia de arranque en pendientes

Principio de funcionamiento ... página 146

Asistencia de estacionamiento

Principio de funcionamiento ... página 148

Uso de asistencia de estacionamiento -

Vehículos con: Asistencia de estacionamiento trasera página 149

Cámara retrovisora página 151

Control de velocidad de cruceo

Principio de funcionamiento ... página 153

Usando el control de velocidad de cruceo página 153

Transporte de cargas

Información general página 156

Compuerta trasera página 156

Accesorios para retención de cargas página 157

Consejos de conducción

Puntos generales para la conducción página 158

Período de rodaje página 159

Precauciones para el tiempo frío página 159

Rendimiento de motor reducido página 160

Conduciendo por el agua página 160

Carga del vehículo página 162

Remolque

Remolcando un trailer página 164

Fusibles

Ubicaciones de la caja de fusibles página 171

Cambio de un fusible página 172

Cuadro de especificaciones de fusibles página 173

Recuperación del vehículo

Puntos de remolque página 178

Remolque del vehículo en cuatro ruedas página 178

Mantenimiento

Información general página 180

Abriendo y cerrando el capó ... página 181

Vista general debajo del capó - MZI

2.5 página 183

Vista general debajo del capó - MZ-CD

2.2 página 184

Vista general debajo del capó - MZ-CD

3.2 I5 página 187

Varilla indicadora de aceite de motor -

MZI 2.5 página 190

Varilla indicadora de aceite del motor -

MZ-CD 2.2/MZ-CD 3.2 I5 página 190

Verificación de aceite del motor página 191

Verificación de refrigerante del motor página 192

Verificación del líquido de la dirección asistida página 193

Verificación del líquido de frenos y embrague página 194

Drenaje de la trampa de agua del filtro de aceite página 194

Verificación del líquido del lavador página 196

Especificaciones técnicas página 197

Programa de mantenimiento ... página 198

Cuidado del vehículo

Limpiando el exterior página 206

Limpiando el interior página 207

Reparación de daños menores de pintura página 207

Batería del vehículo

Arranque del vehículo con cables puente página 208

Puntos de conexión de la batería página 209

Símbolos de advertencia de la batería página 209

Tabla de contenido

Neumáticos y ruedas

Información general	página 211
Cambio de una rueda	página 211
Cuidado de los neumáticos	página 219
Usando los neumáticos para nieve	página 220
Usando cadenas para nieve	página 221
Especificaciones técnicas	página 222

Identificación del vehículo

Placa de identificación del vehículo	página 223
Número de identificación del vehículo	página 223

Capacidades y especificaciones

Especificaciones técnicas	página 224
---------------------------------	------------

Introducción de navegación

Información general	página 231
Seguridad en el camino	página 232

Inicio rápido de la unidad de navegación

Inicio rápido de la unidad de navegación	página 233
---	------------

Vista general de la unidad de navegación

Vista general de la unidad de navegación	página 235
Cargando los datos de navegación	página 238

Ajustes del sistema

Ajustes del sistema	página 239
---------------------------	------------

Sistema de navegación

Menú de opciones de ruta	página 242
Exhibiciones de ruta	página 243

Canal de mensajes de tránsito

Principio de funcionamiento ...	página 245
Usando el TMC	página 245

Actualización de mapas

Actualización de mapas	página 247
------------------------------	------------

Introducción al sistema de audio

Información importante del sistema de audio	página 248
--	------------

Vista general de la unidad de audio

Vista general de la unidad de audio	página 250
--	------------

Seguridad del sistema de audio

Código de seguridad	página 258
---------------------------	------------

Reloj y fecha de la unidad de audio

Ajustando el reloj en la unidad de audio	página 259
---	------------

Funcionamiento de la unidad de audio

Conexión/desconexión del control	página 261
Botón de sonido	página 261
Botón de banda	página 262
Control de sintonía de emisora	página 262
Botones de prefijado de emisoras	página 264
Control de almacenamiento automático	página 264
Control de información de tránsito	página 265

Menús de unidad de audio

Control de volumen automático	página 266
Procesamiento de señal digital (DSP)	página 266
Transmisiones de noticias	página 267
Frecuencias alternativas	página 267
Modo regional (REG)	página 268

Reproductor de discos compactos

Reproducción de discos compactos	página 269
---	------------

Tabla de contenido

Selección de pistas	página 269
Avance rápido/rebobinado	página 270
Barajar/al azar	página 270
Repetir pistas del disco compacto	página 271
Escaneo de pistas de disco compacto	página 272
Reproducción de archivo de MP3	página 273
Opciones de exhibición de MP3	página 275
Finalización de la reproducción del disco compacto	página 276

Entrada auxiliar (AUX IN)

Conector de entrada auxiliar (AUX IN)	página 277
---	------------

Cuidado del sistema de audio

Antena	página 278
--------------	------------

Localización de averías de audio

Localización de averías de audio	página 279
--	------------

Teléfono

Información general	página 280
Ajuste de teléfono	página 280
Ajuste de Bluetooth®	página 281
Controles de teléfono	página 282
Usando el teléfono	página 283

Control de voz

Principio de funcionamiento ...	página 286
Usando el control de voz	página 287
Comandos de unidad de audio	página 288
Comandos del teléfono	página 298
Comandos del climatizador ...	página 300

Conectividad

Información general	página 302
Conexión de un dispositivo externo	página 304

Conectando a un dispositivo externo - Vehículos con: Bluetooth®	página 304
Usando un dispositivo USB	página 305
Usando un iPod	página 308

Apéndices

Tipos de aprobaciones	página 311
Tipos de aprobaciones	página 311
Tipos de aprobaciones	página 312
Compatibilidad electromagnética	página 313

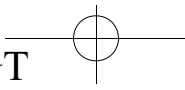
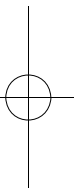
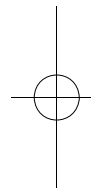
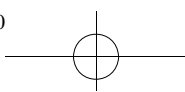

Introducción

ACERCA DE ESTE MANUAL

Gracias por elegir a Mazda. Le recomendamos que se tome el tiempo para conocer su vehículo leyendo este manual. Cuanto más conozca acerca de él, mayor seguridad y disfrute al conducirlo.

ADVERTENCIA

Conduzca siempre con mucho cuidado y atención al usar y operar los controles y las funciones de su vehículo.

NOTA

- Este manual describe las funciones del producto y las opciones disponibles en toda la gama, algunas veces incluso antes de estén disponibles. Podría describir opciones no equipadas en su vehículo.
- Algunas de las figuras en este manual se pueden usar para modelos diferentes, por lo tanto pueden aparecer diferentes en su vehículo. Sin embargo, la información esencial en las figuras es siempre correcta.
- Use y opere siempre su vehículo de acuerdo con las leyes y reglamentaciones aplicables.
- Entregue este manual cuando venda su vehículo. Es una parte integral del vehículo.

Este vehículo recibió la aprobación del TÜV, la organización de acreditación de pruebas internacionales, por sus propiedades de salud para alérgicos.

Todos los materiales usados en la fabricación del interior de este vehículo cumplen con los requisitos estrictos del Catálogo de Criterios TÜV TOXPROOF para interiores de vehículos por la TÜV Produkt und Umwelt GmbH y fueron diseñados para minimizar los riesgos de reacciones alérgicas.

Además un filtro de polen protege a los pasajeros contra las partículas alérgicas del aire del exterior.

Para más información, consulte la TÜV en www.tuv.com.

Introducción

GLOSARIO DE SÍMBOLOS

Símbolos en este manual

ADVERTENCIA

Si no sigue las instrucciones destacadas con el símbolo de advertencia, corre riesgo de muerte o heridas serias Ud y los demás.

PRECAUCION

Si no sigue las instrucciones destacadas con el símbolo de precaución, corre riesgo de dañar su vehículo.

Símbolos en su vehículo



Cuando usa estos símbolos, lea y siga las instrucciones relevantes en este manual antes de tocar o intentar realizar un ajuste de cualquier tipo.

PARTES Y ACCESORIOS

Las partes y accesorios genuinos Mazda han sido diseñados específicamente para su vehículo. A menos que sea indicado específicamente, no hemos probado partes y accesorios que no sean Mazda y, por lo tanto, no podemos garantizar que sean adecuados para su vehículo. Le recomendamos que pregunte a su técnico autorizado Mazda por ayuda sobre partes y accesorios adecuados para su vehículo.

Vistazo general

VISTAZO GENERAL

Vista general del tablero de instrumentos - Modelo con volante a la derecha

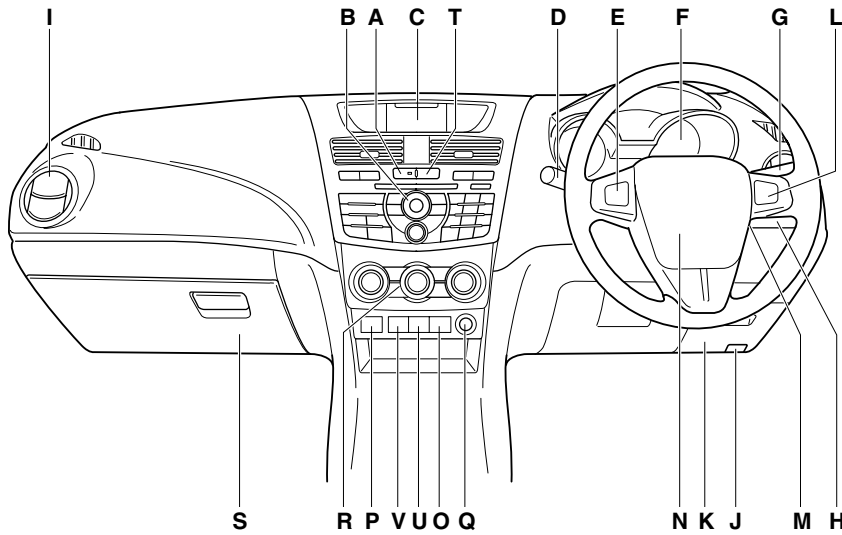

El equipo y la posición de instalación varía de acuerdo al vehículo

Vistazo general

Vista general del tablero de instrumentos - Modelo con volante a la izquierda

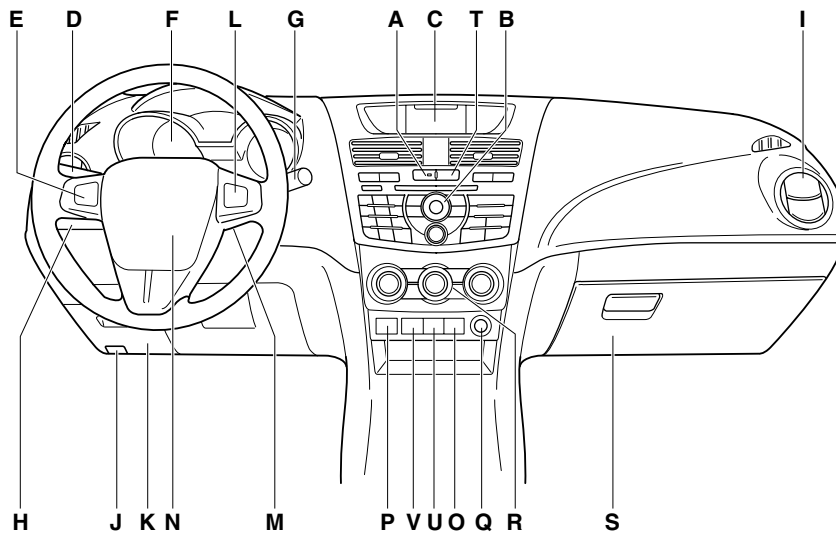

El equipo y la posición de instalación varía de acuerdo al vehículo

A	Botón de cerradura de puerta. Consulte Cerrando y abriendo (página 40).
B	Unidad de audio. Consulte Vista general de la unidad de audio (página 250).
C	Exhibición multifuncional.
D	Palanca multifuncional: Señales de viraje. Consulte Señales de viraje (página 61). Luces de carretera. Consulte Control de luces (página 57), o palanca del limpiador. Consulte Limpiadores y lavadores (página 53).
E	Control de audio. Consulte Control de audio (página 51).
F	Grupo de instrumentos. Consulte Medidores (página 75). Consulte Advertencias e indicadores (página 76).
G	Palanca multifuncional: Señales de viraje. Consulte Señales de viraje (página 61). Luces de carretera. Consulte Control de luces (página 57), o palanca del limpiador. Consulte Limpiadores y lavadores (página 53).
H*	Interruptores de nivelación de faros. Consulte Nivelación de faros (página 60).
I	Salidas de aire. Consulte Salidas de aire (página 91).
J	Palanca de liberación del capó. Consulte Abriendo y cerrando el capó (página 181).
K	Compartimiento de almacenamiento del lado del conductor. Consulte Compartimientos para guardar objetos (página 115).
L	Control de velocidad de cruce. Consulte Control de velocidad de cruce (página 153).
M	Interruptor de encendido. Consulte Interruptor de encendido (página 120).
N	Bocina.

Vistazo general

O	Interruptor de desconexión de control de estabilidad dinámica (DSC). Consulte Usando el control de estabilidad dinámica (página 144).
P	Advertencia de desactivación de bolsa de aire del acompañante. Consulte Desactivando la bolsa de aire del acompañante (página 34).
Q	Tomas de alimentación auxiliares. Consulte Conectores eléctricos auxiliares (página 113).
R	Climatizador. Consulte Climatizador manual (página 91), Consulte Climatizador automático (página 94).
S	Entrada auxiliar y USB. Consulte Conector de entrada auxiliar (AUX IN) (página 116). Consulte Puerto USB (página 277).
T	Interruptor del destellador de aviso de peligro. Consulte Destelladores de aviso de peligro (página 61).
U	Botón de diferencial de bloqueo electrónico (ELD). Consulte Diferencial de bloqueo electrónico (página 133).
V	Interruptor de conexión de control de descenso en pendientes. Consulte Control de descenso en pendientes (HDC) (página 140).

* Algunos modelos.

▼ Cerrando y abriendo

Abriendo los seguros del vehículo

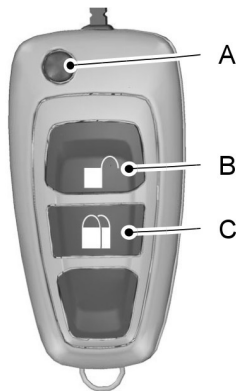

E131278

A	Botón de plegado/despliegado de la llave
B	Para abrir
C	Para cerrar

Oprima una vez el botón de abrir para abrir el vehículo.

Oprima una vez el botón de cerrar para activar el bloqueo central.

Oprima dos veces el botón de cerrar dentro de tres segundos para cerrar doblemente las puertas.

▼ Ajustando el volante

ADVERTENCIA

Nunca se debe ajustar el volante mientras el vehículo está en movimiento.

Vistazo general

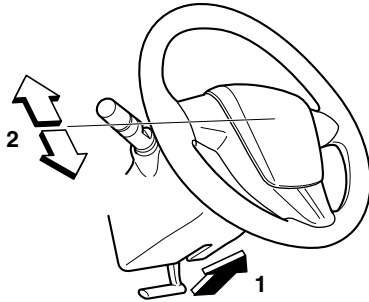

ADVERTENCIA

Asegúrese de que la palanca de bloqueo está fija al volverla a su posición original.

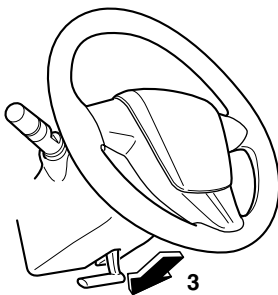

Consulte **Ajustando el volante** (página 50).

▼ **Climatizador manual**

Ajustes recomendados para enfriamiento

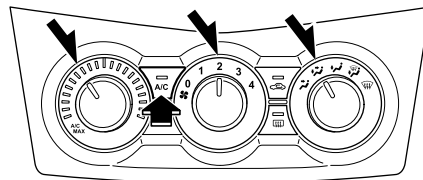

Seleccione el aire del exterior.
Abra las salidas de aire centrales y laterales.
Dirija las salidas de aire centrales hacia arriba y las salidas de aire laterales hacia las ventanillas laterales.

Ajustes recomendados para calefacción

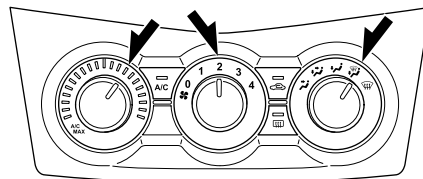

Seleccione el aire del exterior.
Cierre las salidas de aire centrales y abra las salidas de aire laterales.
Dirija las salidas de aire laterales hacia las ventanillas laterales.
Consulte **Climatizador manual** (página 91).

Vistazo general

▼ Climatizador automático

Ajustes recomendados para enfriamiento



E131283

Seleccione el aire del exterior.
Ajuste la temperatura a 22 °C.
Abra las salidas de aire centrales y laterales.
Dirija las salidas de aire centrales hacia arriba y las salidas de aire laterales hacia las ventanillas laterales.

Ajustes recomendados para calefacción



E131284

Seleccione el aire del exterior.
Ajuste la temperatura a 22 °C.
Abra las salidas de aire centrales y laterales.
Dirija las salidas de aire centrales hacia arriba y las salidas de aire laterales hacia las ventanillas laterales.

▼ Señales de viraje

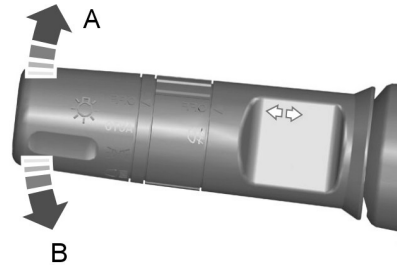

E131285

Si se golpea la palanca hacia arriba o abajo, las señales de viraje destellarán tres veces.

Consulte **Señales de viraje** (página 61).

▼ Bolsa de aire



E131289

! ADVERTENCIA

Para evitar el riesgo de muerte o heridas graves, nunca use un sistema de seguridad para niños mirando hacia atrás adelante, a menos que la bolsa de aire está en OFF.

Consulte **Posición del asiento para niños** (página 14).

Vistazo general

▼ Transmisión manual

Selección de marcha atrás - 6 velocidades

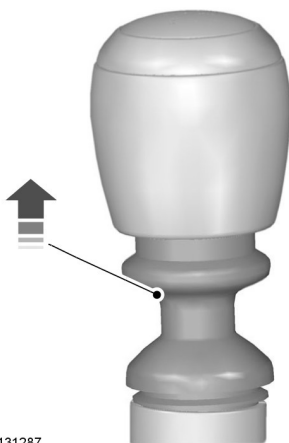

E131287

Es necesario levantar el collar mientras selecciona marcha atrás en vehículos de 6 velocidades.
Consulte **Transmisión manual** (página 131).

▼ Llenado de combustible

! **ADVERTENCIA**

Tenga cuidado cuando llene combustible para evitar derramar el combustible residual en la tobera surtidora de combustible.

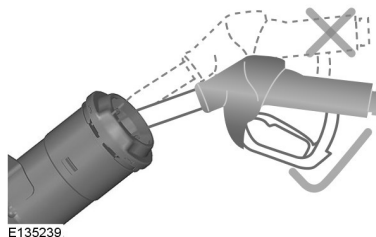

E135239

Inserte la tobera surtidora de combustible hasta la primera muesca en la tobera, y manténgala en posición en la abertura del llenador de combustible.

! **ADVERTENCIA**

Le recomendamos que espere al menos 10 segundos antes de retirar la tobera de combustible para permitir que el combustible residual drene dentro del tanque de combustible.

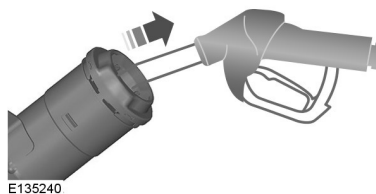

E135240

Levante ligeramente la tobera de combustible para retirarla.
Consulte **Tapa del llenador de combustible** (página 127).

Seguridad para niños

PRECAUCIONES PARA LA SEGURIDAD DE LOS NIÑOS

Mazda en los asientos traseros Mazda recomienda seriamente el uso de sistemas de seguridad para niños desde tan temprana edad como sea posible.

Mazda recomienda el uso de un sistema de seguridad para niños genuino de Mazda o uno aprobado por la reglamentación UNECE ^{*1} 44. Si desea comprar un sistema de seguridad para niños de Mazda, consulte a un técnico autorizado Mazda.

Verifique las leyes locales y estatales o provinciales por los requisitos específicos respecto a la seguridad de los niños que viajan en su vehículo.

*1 UNECE quiere decir Comisión económica de las Naciones Unidas para Europa (United Nations Economic Commission for Europe).

Cualquiera sea el sistema de seguridad para niños que vaya a elegir, hágalo por uno apropiado para la edad y el tamaño del niño, obedezca las leyes y siga las instrucciones que vienen con el sistema de seguridad para niños.

Un niño que es demasiado grande para usar sistemas de seguridad para niños debe ir sentado en el asiento trasero y usar cinturones de seguridad.

El sistema de seguridad para niños debe ser instalado en el asiento trasero.

Las estadísticas confirman que el asiento trasero es el mejor lugar para todos los niños de menos de 12 años de edad y aún más en caso de que haya un sistema de seguridad suplementario (bolsas de aire).

NUNCA se debe usar un sistema de seguridad para niños de los que miran hacia atrás en el asiento del acompañante con el sistema de bolsas de aire activado. El asiento del acompañante es el menos recomendando de los asientos para instalar los otros tipos de sistemas de seguridad para niños.

Para algunos modelos, existe un interruptor de desactivación que desactivará el inflado de la bolsa de aire del acompañante. No desconecte la bolsa de aire del acompañante sin leer la sección "Desactivando la bolsa de aire del acompañante". Consulte **Desactivando la bolsa de aire del acompañante** (página 34).

Seguridad para niños

ADVERTENCIA

Use un sistema de seguridad para niños de tamaño correcto:

Para la protección efectiva en accidentes y frenadas repentinas, un niño debe ser protegido adecuadamente usando un cinturón de seguridad o sistema de seguridad para niños dependiendo de la edad y el tamaño. De lo contrario, el niño podría resultar con heridas graves o incluso morir en caso de un accidente.

Siga las instrucciones del fabricante y mantenga siempre el sistema de seguridad para niños asegurado con el cinturón:

Un sistema de seguridad para niños sin asegurar es peligroso. En caso de una frenada repentina o un choque se puede mover y ocasionar heridas graves o la muerte del niño u otros ocupantes. Asegúrese que un sistema de seguridad para niños está bien seguro en su lugar de acuerdo con las instrucciones del fabricante del sistema de seguridad para niños. Cuando no lo use, retírelo del vehículo o asegúrelo con un cinturón de seguridad, o engánchelo a AMBOS anclajes ISOFIX, y coloque el correspondiente anclaje de la correa de sujeción.

Siempre proteja a un niño con un sistema de seguridad para niños:

Sostener un niño en brazos con el vehículo en movimiento es extremadamente peligroso. No importa lo fuerte que sea la persona, ésta no podrá sostener el niño en caso de una frenada repentina o un choque y podría resultar en heridas graves o incluso morir el niño u otro de los ocupantes. Incluso en caso de un accidente moderado, el niño podría quedar expuesto a las fuerzas de la bolsa de aire lo cual puede resultar en heridas serias o la muerte del niño, o podría arrojar al niño contra un adulto, y herirse el niño y el adulto.

Seguridad para niños

ADVERTENCIA

Extremadamente peligroso! Nunca use sistemas de seguridad para niños instalados en el asiento del acompañante mirando hacia atrás cuando están equipados con bolsas de aire que se pueden inflar:

Extremadamente peligroso! No use un sistema de seguridad para niños mirando hacia atrás en un asiento protegido con una bolsa de aire delante de él!

Incluso en caso de un choque moderado, el sistema de seguridad para niños puede ser golpeado al inflarse una bolsa de aire y puede ser movido violentamente hacia atrás resultando en heridas graves o la muerte del niño. Si su vehículo está equipado con un interruptor de desactivación de bolsa de aire del acompañante, siempre ajuste el interruptor a la posición OFF al instalar el sistema de seguridad para niños mirando hacia atrás en el asiento del acompañante.

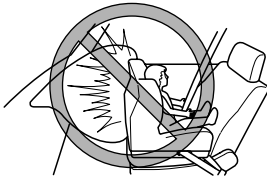

Los vehículos con una bolsa de aire del acompañante tienen una etiqueta de advertencia colocada tal como se indica a continuación. La etiqueta de advertencia le recuerda que en ningún momento debe colocar sistemas de seguridad para niños en el asiento del acompañante.



E133140

Seguridad para niños

ADVERTENCIA

No instale un sistema de seguridad para niños mirando hacia adelante en el asiento del acompañante a menos que sea inevitable:

En caso de choque, la fuerza de una bolsa de aire inflándose puede provocar heridas graves o la muerte al niño. Si es inevitable instalar un sistema de seguridad para niños en el asiento del acompañante, mueva hacia adelante tanto como sea posible el asiento del acompañante y asegúrese que el interruptor de desactivación de bolsa de aire del acompañante se encuentre en la posición OFF. Consulte Desactivando la bolsa de aire del acompañante (página 34).



No permita que un niño ni nadie se recuesten sobre o contra la ventanilla lateral de un vehículo con bolsas de aire lateral y de cortina:

Es peligroso dejar que alguien se recueste o apoye sobre la ventanilla lateral, el área del asiento del acompañante, los pilares de la ventanilla delantera y trasera y el borde del techo a lo largo de ambos lados desde donde se inflan las bolsas de aire laterales y de cortina, aunque se esté usando un sistema de seguridad para niños. El impacto de inflado de una bolsa de aire lateral o de cortina puede causarle heridas graves o la muerte a un niño mal sentado. Además, viajar recostado contra la puerta o con el brazo afuera de la puerta delantera puede bloquear las bolsas de aire laterales y de cortina y eliminar las ventajas del sistema de protección suplementario. Con la bolsa de aire delantera y la bolsa de aire lateral adicional que sale del asiento delantero, el asiento trasero es siempre una mejor ubicación para los niños. Tenga mucho cuidado que un niño no se recueste ni apoye sobre la ventanilla lateral, incluso si el niño está sentado en un sistema de seguridad para niños.

Use la correa de sujeción y el anclaje de correa de sujeción para un sistema de seguridad para niños:

Los anclajes del sistema de seguridad para niños fueron diseñados para soportar sólo aquellas cargas impuestas por sistemas de seguridad para niños correctamente instalados. Bajo ninguna circunstancia deberán ser usados para cinturones de seguridad para adultos, arneses, o para colocar otros ítems o equipos en el vehículo.

Seguridad para niños

ADVERTENCIA

Siempre pase la correa de sujeción entre el reposacabezas y el respaldo del asiento: Colocar la correa de sujeción encima del reposacabezas es peligroso. En caso de un choque, la correa de sujeción se puede deslizar del reposacabezas, y aflojar el sistema de seguridad para niños. El sistema de seguridad para niños se puede mover lo que puede resultar en la muerte o heridas al niño.

Siempre coloque la correa de sujeción en la posición correcta de anclaje de correa de sujeción: Colocar la correa de sujeción en una posición incorrecta de anclaje es peligroso. En caso de un choque, la correa de sujeción se puede deslizar y aflojar el sistema de seguridad para niños. Si el sistema de seguridad para niños se mueve puede resultar en la muerte o heridas al niño.

PRECAUCION

Con tiempo caluroso y el vehículo cerrado un cinturón de seguridad o sistema de seguridad para niños puede calentarse mucho. Para evitar quemarse o quemar a un niño, inspecciónelos antes de que Ud. o el niño los toquen.

NOTA

Su Mazda está equipado con anclajes ISOFIX para instalar los sistemas de seguridad para niños Mazda diseñados especialmente en los asientos traseros. Cuando se usan estos anclajes para asegurar un sistema de seguridad para niños. Consulte **Puntos de anclaje ISOFIX** (página 16).

Seguridad para niños

POSICIÓN DEL ASIENTO PARA NIÑOS

ADVERTENCIA

- *Consulte con su técnico por los últimos detalles sobre los asientos para niños recomendados por Mazda.*
- *Extremadamente peligroso! No use un sistema de seguridad para niños mirando hacia atrás en un asiento protegido con una bolsa de aire delante de él!*
- *Al usar un asiento para niños con un pie de apoyo, el pie de apoyo debe estar seguro en el piso.*
- *Al usar un asiento para niños con un cinturón de seguridad, asegúrese que el cinturón de seguridad no está flojo o torcido.*

PRECAUCION

El asiento para niños debe permanecer firme contra el asiento del vehículo. Podría ser necesario levantar o desmontar el reposacabezas. Consulte **Reposacabezas** (página 107).

NOTA

Al usar un asiento para niños en el asiento delantero, ajuste siempre el asiento del acompañante a su posición completamente hacia atrás. Si resultara difícil apretar la sección de la falda del cinturón de seguridad sin que quede flojo, ajuste el respaldo del asiento a su posición completamente vertical y suba el asiento. Consulte **Asientos** (página 101).

Seguridad para niños

Posiciones del asiento	Categorías de grupos de masa corporal				
	0	0+	1	2	3
	Hasta 10 kg	Hasta 13 kg	9 - 18 kg	15 - 25 kg	22 - 36 kg
Asiento del acompañante exterior con bolsa de aire ON	X	X	UF ¹	UF ¹	UF ¹
Asiento del acompañante exterior con bolsa de aire OFF	U ¹	U ¹	U ¹	U ¹	U ¹
Asientos traseros	U	U	U	U	U
Asiento central de cabina normal	X	X	X	X	X

X No adecuada para niños en este grupo de masa corporal.

U Adecuada para asientos para niños de categoría universal aprobada para usar en este grupo de masa corporal.

U¹ Adecuada para asientos para niños de categoría universal para usar en este grupo de masa corporal. Sin embargo, recomendamos que asegure al niño, en el asiento trasero, en un asiento para niños aprobado por las autoridades.

UF¹ Adecuada para asientos para niños que miran hacia adelante de categoría universal para usar en este grupo de masa corporal. Sin embargo, recomendamos que asegure al niño, en el asiento trasero, en un asiento para niños aprobado por las autoridades.

Asientos para niños ISOFIX - Cabina doble

Posiciones del asiento		Categorías de grupos de masa corporal	
		0+	1
		Mirando hacia atrás Hasta 13 kg	Mirando hacia adelante 9 - 18 kg
Asiento delantero	Clase de tamaño	No equipado con ISOFIX	
	Tipo de asiento		
Asiento exterior trasero ISOFIX	Clase de tamaño	E, D, C*	A, B, B1, C, D*
	Tipo de asiento	IL**	IL, IUF***
Asiento central trasero	Clase de tamaño	No equipado con ISOFIX	
	Tipo de asiento		

IL Adecuado para sistemas de seguridad para niños ISOFIX particulares de la categoría **semi-universal**. Consulte las listas de recomendaciones del vehículo para proveedores de sistemas de seguridad para niños.

IUF Adecuado para sistemas de seguridad para niños ISOFIX de categoría **universal** aprobado para uso en este grupo de masa corporal y clase de tamaño ISOFIX.

* La clase de tamaño ISOFIX para sistemas de seguridad universal y semi-universal se definen por letras mayúsculas A a G. Estas letras de identificación se exhiben en los sistemas de seguridad para niños ISOFIX.

** En el momento de la publicación el asiento de seguridad para bebés del grupo **0+** ISOFIX es el Britax Roemer Baby Safe. Consulte con su técnico por los últimos detalles sobre los asientos para niños recomendados por Mazda.

*** En el momento de la publicación el asiento de seguridad para bebés del grupo **1** ISOFIX es el Britax Roemer Safefix PLUS. Consulte con su técnico por los últimos detalles sobre los asientos para niños recomendados por Mazda.

Seguridad para niños

PUNTOS DE ANCLAJE ISOFIX

ADVERTENCIA

Use un dispositivo antirotación cuando use el sistema ISOFIX. Le recomendamos que use una correa de sujeción superior o un pie de apoyo.

NOTA

Cuando compre un sistema de seguridad ISOFIX, asegúrese que conoce el grupo de masa corporal y la clase de tamaño ISOFIX correctos para las ubicaciones de los asientos. Consulte **Posición del asiento para niños** (página 14).

Su vehículo está equipado con puntos de anclaje ISOFIX que permiten instalar sistemas de seguridad para niños ISOFIX universales.

El sistema ISOFIX comprende dos brazos de colocación rígidos en el sistema de seguridad para niños que se colocan en puntos de anclaje de los asientos de la segunda fila, donde el almohadón y el respaldo se juntan. Los puntos de anclaje de la correa están equipados en el adorno del panel trasero para sistemas de seguridad para niños con correa de sujeción superior.

▼ Colocando un sistema de seguridad para niños con una correa de sujeción superior

ADVERTENCIA

No coloque una correa de sujeción en ningún otro lado que en el punto de anclaje de correa de sujeción correcto.

Cabina doble

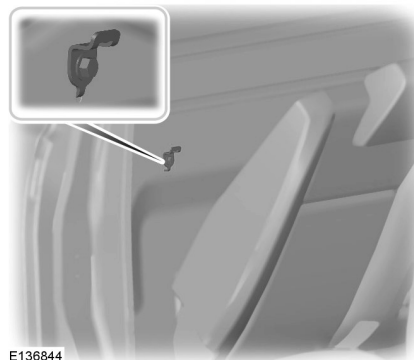

E136844

Seguridad para niños

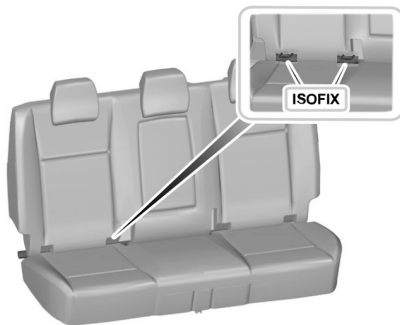

E132631

1. Desmonte el reposacabezas. Consulte **Reposacabezas** (página 107).
2. Coloque el asiento para niños en el almohadón del asiento trasero y pliegue hacia delante el respaldo pertinente. Consulte **Asientos traseros** (página 108).
3. Rutee la correa de sujeción por el punto de anclaje.

! ADVERTENCIA

Asegúrese que la correa de sujeción superior no esté floja o torcida y que esté ubicada correctamente en el punto de anclaje.

4. Empuje el respaldo del asiento a la posición vertical.

! ADVERTENCIA

- *Asegúrese que el respaldo del asiento está bien seguro y completamente enganchado en el seguro.*
- *Asegúrese que el asiento de seguridad está colocado correctamente. Existe el peligro de sufrir heridas.*

5. Empuje firmemente hacia atrás el asiento para niños para enganchar los puntos de anclaje inferiores ISOFIX.

6. Apriete la correa de sujeción de acuerdo con las instrucciones del fabricante de asientos para niños.

Le recomendamos que cuando esté equipada use una correa de sujeción.

Seguridad para niños

ASIENTOS DE REFUERZO

ADVERTENCIA

- *No instale un asiento de refuerzo o un almohadón de refuerzo sólo con la correa de falda del cinturón de seguridad.*
- *No instale un asiento de refuerzo o almohadón de refuerzo con un cinturón de seguridad flojo o torcido.*
- *No ponga el cinturón de seguridad debajo del brazo de su niño o detrás de su espalda.*
- *No use almohadas, libros o toallas para aumentar la altura de su niño.*
- *Asegúrese que su niño está sentado bien derecho.*
- *Asegure los niños que pesan más de 15 kilogramos pero miden menos de 150 centímetros en un asiento de refuerzo o un almohadón de refuerzo.*

PRECAUCION

Al usar un asiento para niños en el asiento trasero, asegúrese que el asiento para niños descansa firmemente contra el asiento del vehículo. Podría ser necesario levantar o desmontar el reposacabezas. Consulte **Reposacabezas** (página 107).

Asiento de refuerzo (Grupo 2)



E70710

Le recomendamos que use un asiento de refuerzo que combine un almohadón con un respaldo en vez de sólo un almohadón de refuerzo. La posición del asiento levantado le permitirá ubicar la correa del hombro del cinturón de seguridad del niño sobre el centro del hombro del niño y la correa de la falda apretada a través de la cadera.

Almohadón de refuerzo (Grupo 3)



E68924

Seguridad para niños

SEGUROS PARA NIÑOS

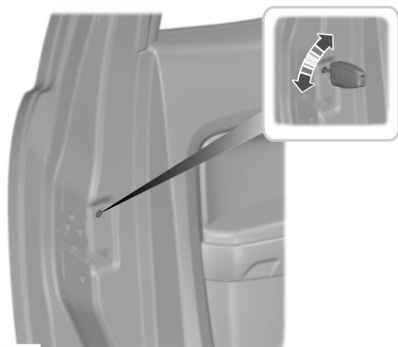

E132612

ADVERTENCIA

No podrá abrir las puertas desde el interior si tiene los seguros para niños puestos.

Lado izquierdo

Gire hacia la izquierda para cerrar y hacia la derecha para abrir.

Lado derecho

Gire hacia la derecha para cerrar y hacia la izquierda para abrir.

Protección de los ocupantes

PRINCIPIO DE FUNCIONAMIENTO

▼ Precauciones de los sistemas de seguridad suplementarios (SRS)

Estos sistemas funcionan independientemente dependiendo del tipo de accidente; si tiene bolsas de aire laterales y de cortina, las bolsas de aire laterales y de cortina no se inflarán de ambos lados en el mismo accidente debido a que comúnmente el vehículo no es golpeado de ambos lados. Las bolsas de aire laterales y las bolsas de cortina y el sistema de bolsas de aire frontales normalmente no se inflan durante el mismo tipo de accidente a menos que ocurra un combinación de impactos frontales y laterales.

Los sistemas de seguridad suplementarios con bolsas de aire fueron diseñados para proveerle protección suplementaria sólo en los asientos delanteros en cierta situación y las posiciones de los pasajeros traseros exteriores sólo en caso de choques laterales, por lo tanto es siempre importante usar los cinturones de seguridad de la siguiente manera:

Si no se usa el cinturón de seguridad, una bolsa de aire sola no le protegerán adecuadamente en caso de un accidente. Se deben usar los cinturones de seguridad para:

- Evitar que el ocupante sea arrojado contra una bolsa de aire inflándose.
- Reducir la posibilidad de heridas durante un accidente del tipo que no ha sido tenido en cuenta para que la bolsa de aire lo proteja como: un vuelco, o choques traseros.

- Reducir la posibilidad de heridas en choques frontales o laterales que no son lo suficientemente importantes como para inflar la bolsa de aire.
- Reducir la posibilidad de verse proyectado hacia afuera del vehículo.
- Reducir la posibilidad de heridas en la parte baja del cuerpo y las piernas durante un accidente debido a que las bolsas de aire no protegen estas partes del cuerpo.
- Sostener al conductor en una posición donde pueda tener mayor control del vehículo.

Un niño demasiado pequeño para usar un cinturón de seguridad debe ser cuidadosamente protegido usando un sistema de seguridad para niños. Consulte **Precauciones para la seguridad de los niños** (página 9).

Tenga en cuenta cuidadosamente que sistema de seguridad para niños es necesario para su niño y siga las instrucciones de instalación en este Manual para el propietario así como las instrucciones del fabricante del sistema de seguridad para niños.

Protección de los ocupantes

ADVERTENCIA

Los cinturones de seguridad deben ser usados en vehículos equipados con bolsa de aire:

Es peligroso depender sólo de las bolsas de aire para protección en caso de un accidente. Solas, las bolsas de aire no le prevendrán de heridas graves. Las bolsas de aire correspondiente se inflan sólo en el primer choque frontal, lateral o casi frontal de al menos fuerza moderada. Todos los pasajeros deben usar siempre los cinturones de seguridad.

Los niños no deben viajar en el asiento del acompañante:

Ubicar a un niño, de 12 años o menos, en el asiento delantero es peligroso. El niño podría ser golpeado por una bolsa de aire que se infla y sufrir heridas graves o incluso morir. Cuando un niño duerme es más probable que se recueste contra la puerta y podría ser golpeado por la bolsa de aire lateral en caso de un choque moderado del lado de la derecha. Siempre que sea posible, proteja al niño de 12 años o menos sentándolo en el asiento trasero en un sistema de seguridad para niños adecuado a su edad y tamaño.

ADVERTENCIA

Extremadamente peligroso! Nunca use sistemas de seguridad para niños instalados en el asiento del acompañante mirando hacia atrás cuando están equipados con bolsas de aire que se pueden inflar:

Extremadamente peligroso! No use un sistema de seguridad para niños mirando hacia atrás en un asiento protegido con una bolsa de aire delante de él!

Incluso en caso de un choque moderado, el sistema de seguridad para niños puede ser golpeado al inflarse una bolsa de aire y puede ser movido violentamente hacia atrás resultando en heridas graves o la muerte del niño. Si su vehículo está equipado con un interruptor de desactivación de bolsa de aire del acompañante, siempre ajuste el interruptor a la posición OFF al instalar el sistema de seguridad para niños mirando hacia atrás en el asiento del acompañante.

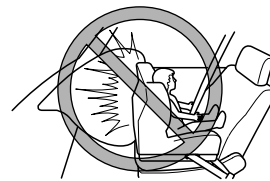

Protección de los ocupantes

ADVERTENCIA

No se siente demasiado cerca de las bolsas de aire del acompañante y del conductor:

Es extremadamente peligroso sentarse muy cerca de los módulos de las bolsas de aire del acompañante y del conductor o colocar las manos o los pies sobre ellos. Las bolsas de aire del conductor y el acompañante se inflan con gran fuerza y velocidad. Pueden ocurrir heridas serias si alguien se encuentra demasiado cerca. El conductor debe tomar siempre el volante por el aro. El acompañante debe mantener ambos pies en el suelo. Los ocupantes de los asientos delanteros deben ajustar sus asientos tan atrás como sea posible y deben sentarse bien derechos contra los respaldos usando los cinturones de seguridad correctamente.

ADVERTENCIA

Siéntase en el centro del asiento y use los cinturones de seguridad correctamente:

Es extremadamente peligroso sentarse muy cerca de los módulos de las bolsas de aire laterales o colocar las manos sobre ellos. Las bolsas de aire laterales se inflan con gran fuerza y velocidad directamente hacia afuera del respaldo del asiento delantero, y de los pilares de las ventanillas delanteras y traseras a lo largo del borde del techo, expandiéndose a lo largo de las puertas delanteras del lado del vehículo que ha sido chocado. Pueden ocurrir heridas serias si alguien se encuentra demasiado cerca de una puerta o se encuentra apoyado contra una ventana, o si uno de los ocupantes se agarra de los respaldos de los asientos delanteros. Además, dormir recostado contra la puerta o conducir con el brazo fuera de la ventanilla del lado del conductor puede bloquear las bolsas de aire laterales y de cortina y eliminar las ventajas del sistema de protección suplementario. Dele a las bolsas de aire laterales y de cortina el espacio necesario para que funcionen sentándose en el centro del asiento mientras el vehículo está en movimiento y use los cinturones de seguridad correctamente.

Protección de los ocupantes

ADVERTENCIA

No coloque objetos sobre o cerca del área donde se inflan las bolsas de aire del conductor y del acompañante:

Colocar un objeto en el módulo de la bolsa de aire del conductor y el acompañante o algo adelante de estos es peligroso. En caso de accidente, un objeto puede interferir con la bolsa de aire al inflarse y lastimar a los ocupantes.

No coloque objetos sobre o cerca del área donde se infla una bolsa de aire lateral:

Colocar artículos en un asiento delantero de manera tal que cubra el lado exterior del asiento de cualquier manera es peligroso. En caso de accidente el objeto puede interferir con la bolsa de aire lateral, que se infla desde el lado de afuera de los asientos delanteros, impidiendo la protección adicional del sistema de la bolsa de aire lateral o redireccionando la bolsa de aire de manera peligrosa. Además, la bolsa de aire se podría cortar saliendo los gases. No cuelgue bolsas, bolsillos para mapas o mochilas con correas laterales en los respaldos de los asientos delanteros. Nunca use cubre asientos en los asientos delanteros. Mantenga siempre los módulos de las bolsas de aire laterales libres para que se puedan inflar en caso de un choque lateral.

ADVERTENCIA

No coloque objetos sobre o cerca del área donde se infla una bolsa de aire de cortina:

Es peligroso colocar objetos en áreas donde se activa la bolsa de aire de cortina como en el vidrio del parabrisas, vidrios de puertas laterales, pilares de ventanilla delantera y trasera y a lo largo del borde del techo y agarraderas del techo. En caso de un accidente el objeto podría interferir con la bolsa de aire de cortina, que se infla desde los pilares de ventanillas delanteras y traseras y a lo largo del borde del techo, impidiendo la protección adicional del sistema de bolsa de aire de cortina o redirigiendo la bolsa de aire de una manera que es peligrosa. Además, la bolsa de aire se podría cortar saliendo los gases.

No coloque perchas o cualquier otro objeto en las agarraderas. Al colgar ropa, cuélguela directamente en el gancho para ropa. Mantenga siempre los módulos de la bolsa de aire de cortina libres para que se puedan inflar en caso de un choque lateral.

No toque los componentes del sistema de seguridad suplementario después que las bolsas de aire se hayan inflado:

Tocar los componentes del sistema de seguridad suplementario después que las bolsas de aire se hayan inflado es peligroso. Inmediatamente después de inflarse, están calientes. Se podría quemar.

Protección de los ocupantes

ADVERTENCIA

Nunca instale ningún tipo de equipos en la parte delantera de su vehículo:
La instalación de equipos en la parte delantera, como barras de protección delanteras (de cualquier tipo), palas para nieve, o cabrestantes es peligroso. El sistema de sensores de choque del sistema de las bolsas de aire podría verse afectado. Esto podría hacer que las bolsas de aire se inflarán inesperadamente, o podría impedir que las bolsas de aire se inflarán en caso de un accidente. Los ocupantes delanteros podrían resultar heridos de gravedad.

No modifique la suspensión:
Ajustar la suspensión del vehículo es peligroso. Si se cambia la altura del vehículo o la suspensión, el vehículo podría no detectar precisamente un choque resultando en el inflado incorrecto o inesperado de una bolsa de aire y la posibilidad de sufrir heridas graves.

ADVERTENCIA

No modifique el sistema de seguridad suplementario:
Modificar los componentes o el cableado del sistema de seguridad suplementario es peligroso. Se puede activar accidentalmente o dañarlo. No se deben realizar modificaciones en el sistema de seguridad suplementario. No se deben instalar adornos, escudos u otros sobre los módulos de las bolsas de aire. Tampoco se deben instalar equipos eléctricos sobre o cercanos a los componentes del sistema y cableado. Un técnico experto, le recomendamos un técnico autorizado Mazda puede brindarle los cuidados especiales necesarios al desmontar e instalar los asientos delanteros. Es importante proteger el cableado y las conexiones de las bolsas de aire laterales y de cortina para asegurarse que las bolsas de aire no se inflan accidentalmente y los asientos mantengan una conexión de bolsa de aire sin dañar.

Protección de los ocupantes

ADVERTENCIA

No coloque equipaje ni otros objetos debajo de los asientos delanteros: Colocar equipaje u otros objetos debajo de los asientos delanteros es peligroso. Los componentes esenciales del sistema de seguridad suplementario pueden estar dañados, y en caso de un choque lateral, las bolsas de aire adecuadas podrían no inflarse, lo que puede resultar en heridas graves o la muerte. Para evitar que se dañen los componentes esenciales del sistema de seguridad suplementario, no coloque el equipaje u otros objetos debajo de los asientos delanteros.

NOTA

- Cuando una bolsa de aire se infla, escuchará un ruido fuerte de la bolsa inflándose y verá salir humo. Nada de ello le causará heridas, sin embargo, la textura de las bolsas de aire puede causarle heridas en partes del cuerpo no cubiertas con vestimenta debido a la fricción.
- Si vendiera su Mazda, le rogamos que informe al nuevo propietario que tiene sistemas de seguridad suplementarios y que debe familiarizarse con las instrucciones sobre el mismo en el Manual para el propietario.

NOTA

- Esta etiqueta muy visible le advierte que no debe usar sistemas de seguridad para niños mirando hacia atrás en el asiento delantero.



E133140

▼ Precauciones de los cinturones de seguridad

Los cinturones de seguridad reducen la posibilidad de sufrir heridas en caso de accidentes o frenadas bruscas. Mazda recomienda que el conductor y todos los pasajeros usen los cinturones de seguridad en todo momento.

Con cinturón de seguridad de 3 puntos para el asiento central trasero

Todos los asientos tienen cinturones de falda/hombro. Estos cinturones tienen retractores con trabas de inercia para cuando no se usan. Las trabas permiten que los cinturones queden confortables, pero sin embargo se traban automáticamente en caso de un accidente.

Protección de los ocupantes

Con cinturón de seguridad de 2 puntos para el asiento central trasero

Los asientos delanteros y exteriores traseros tienen cinturones de seguridad de falda/hombro. Estos cinturones tienen retractores con trabas de inercia para cuando no se usan. Las trabas permiten que los cinturones queden confortables, pero sin embargo se traban automáticamente en caso de un accidente. El asiento de trasero central tiene un cinturón de falda con ajuste manual. En algunos modelos (con el modo de bloqueo automático), los retractores de cinturones de seguridad de los asientos exteriores traseros funcionan en dos modos, el modo de bloqueo de emergencia y, para los sistemas de seguridad para niños, modo de bloqueo automático.

! ADVERTENCIA

Use siempre su cinturón de seguridad y asegúrese que todos los pasajeros están bien protegidos:

Es extremadamente peligroso no usar un cinturón de seguridad. En caso de accidente, los pasajeros que no usan cinturones de seguridad pueden golpear a alguien o golpearse con el interior del vehículo o incluso salir proyectados del vehículo. Pueden sufrir heridas graves o incluso la muerte. En el mismo accidente, los pasajeros que usan cinturones de seguridad estarán más seguros.

! ADVERTENCIA

No use los cinturones de seguridad si están doblados:

Los cinturones de seguridad doblados son peligrosos. En caso de accidente, todo el ancho del cinturón no podrá absorber el impacto. Esto hará más fuerza sobre los huesos debajo del cinturón, causándole heridas graves o la muerte. Por lo tanto, si su cinturón de seguridad está torcido, deberá enderezar el cinturón de seguridad para eliminar las torceduras y permitir usar todo el ancho del cinturón.

Nunca use un cinturón de seguridad para más de una persona a la vez:

Usar un cinturón de seguridad para más de un pasajero a la vez es peligroso. Un cinturón de seguridad usado de esa manera no podrá dispersar el impacto adecuadamente y los dos pasajeros se podrían golpear entre sí y sufrir heridas graves o incluso morir. Nunca use un cinturón para más de una persona a la vez y siempre use el vehículo con cada ocupante debidamente protegido.

No use un vehículo con un cinturón de seguridad dañado:

Usar un cinturón de seguridad dañado es peligroso. En un accidente el tejido del cinturón se podría dañar. Un cinturón de seguridad dañado no proveerá de adecuada protección. Haga que un técnico experto, le recomendamos un técnico autorizado Mazda inspeccione los sistemas de los cinturones de seguridad que estaban en uso durante un accidente antes de volver a usarlos.

Protección de los ocupantes

ADVERTENCIA

Ubicación de la parte del hombro del cinturón de seguridad:

Ubicar mal la parte del hombro del cinturón de seguridad es peligroso. Asegúrese que la parte del hombro del cinturón de seguridad se encuentra cruzando por el hombro y próximo al cuello, pero nunca debajo del brazo, detrás del cuello ni sobre el lado interior del hombro.

Colocación de la parte de la falda del cinturón de seguridad:

La parte de la falda del cinturón de seguridad usada muy alta es peligrosa. En caso de accidente, concentrará la fuerza del impacto en el área abdominal causando heridas graves. Use la parte de la falda del cinturón de seguridad bien firme y tan bajo como sea posible.

ADVERTENCIA

Instrucciones para el uso del conjunto de cinturones de seguridad:

- *Los cinturones de seguridad fueron diseñados para actuar junto con la estructura ósea del cuerpo, y deben ser usados bajos a través de la parte delantera de la pelvis, o la pelvis, el pecho y los hombros, como sea posible; se debe evitar usar la parte de la falda del cinturón atravesando el área abdominal.*
- *Los cinturones de seguridad deben ser ajustados tan firmemente como sea posible, teniendo en cuenta la comodidad, para lograr la protección para los cuales fueron diseñados. Un cinturón flojo reducirá la protección pensada para quien lo usa.*
- *Se debe evitar contaminar el tejido con lustres, aceites y productos químicos y especialmente con ácido de las baterías. Se deben limpiar cuidadosamente usando jabón suave y agua. El cinturón debe ser reemplazado si el tejido se deshilacha, contamina o daña.*
- *Resulta esencial cambiar todo el conjunto después que ha sido usado en un impacto fuerte incluso si los daños en el conjunto no están a la vista.*
- *Los cinturones no deben ser usados con las correas a torcidas.*
- *Cada conjunto de cinturón de seguridad sólo puede ser usado por un ocupante; es peligroso poner el cinturón de seguridad alrededor de un niño que viaja en la falda.*

Protección de los ocupantes

ADVERTENCIA

- *No se debe realizar ninguna modificación o agregado que impida que los dispositivos de ajuste del cinturón de seguridad funcione eliminando la flojedad, o que evite que el conjunto del cinturón de seguridad se ajuste para eliminar la flojedad.*

PRECAUCION

La retracción de la correa será difícil si los cinturones y los anillos están sucios, por lo tanto trate de mantenerlos limpios. Retire la correa para asegurar el neumático desinflado.

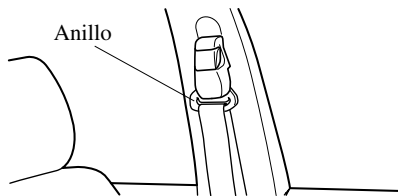

▼ Bolsas de aire

ADVERTENCIA

- *Bajo ningún concepto modifique la parte delantera de su vehículo. Esto afectará adversamente el inflado de las bolsas de aire.*
- *Texto original de acuerdo con la reglamentación UNECE ^{*1} 94.01: Extremadamente peligroso! No use un sistema de seguridad para niños mirando hacia atrás en un asiento protegido con una bolsa de aire delante de él!*
- **1 UNECE quiere decir Comisión económica de las Naciones Unidas para Europa (United Nations Economic Commission for Europe)*
- *Use un cinturón de seguridad y mantenga distancia suficiente entre Ud. y el volante. Sólo cuando use correctamente el cinturón de seguridad, podrá mantenerlo en una posición que le permita a la bolsa de aire lograr su efecto ideal. Consulte Sentándose en la posición correcta (página 101).*
- *Haga que un técnico calificado repare correctamente el volante, la columna de la dirección, los asientos, las bolsas de aire y los cinturones de seguridad.*
- *Mantenga las áreas delante de las bolsas de aire libres de obstrucciones. No coloque nada en o sobre las cubiertas de las bolsas de aire.*

Protección de los ocupantes

ADVERTENCIA

- **No pinche con objetos puntiagudos las áreas donde están las bolsas de aire. Esto puede dañar y afectar adversamente el inflado de las bolsas de aire.**
- **Use las cubiertas de asientos diseñadas para asientos con bolsas de aire laterales. Haga instalarlas por un técnico calificado.**

NOTA

- Si se infla una bolsa de aire escuchará una explosión fuerte y verá una nube de polvo residual inocuo. Esto es normal.
- Limpie sólo las cubiertas de las bolsas de aire con un paño húmedo.

Bolsas de aire del conductor y del acompañante

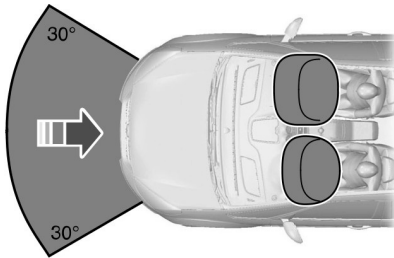

E74302

Las bolsas de aire del conductor y del acompañante se inflarán durante choques frontales significativos o choques con un ángulo de 30 grados hacia la izquierda o la derecha. Las bolsas de aire se inflarán en unas milésimas de segundo y se desinflarán al contacto con los ocupantes, por lo tanto acolchonarán el movimiento corporal hacia adelante. Durante choques frontales pequeños, vuelcos, choques traseros y choques laterales, las bolsas de aire del conductor y del acompañante no se inflarán.

Bolsas de aire laterales

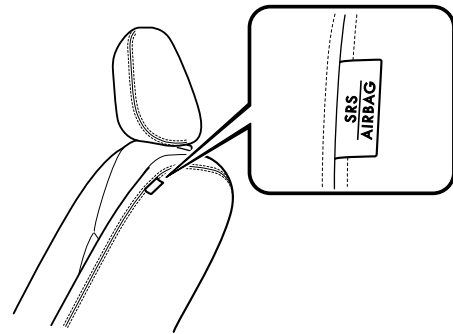

Las bolsas de aire laterales está instaladas dentro del respaldo de los asientos delanteros. Una etiqueta indica que su vehículo tiene bolsas de aire instaladas. Las bolsas de aire laterales se inflarán durante choques laterales importantes. Las bolsas de aire se inflarán en unas milésimas de segundo y se desinflarán al contacto con los ocupantes, por lo tanto le brindarán protección a las áreas del pecho y los hombros. Durante choques laterales pequeños, vuelcos, choques delanteros y traseros, las bolsas de aire laterales no se inflarán.

Protección de los ocupantes

Bolsas de aire de cortina

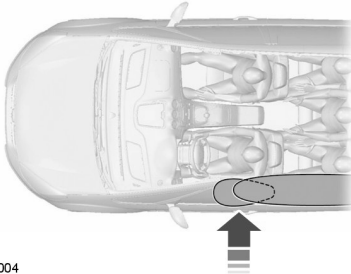

E75004

Las bolsas de aire de cortina están instaladas dentro de los paneles de adorno sobre las ventanillas laterales delanteras y traseras. Escudos moldeados en los paneles de adorno de pilar B indican que las bolsas de aire de cortina están instaladas en su vehículo.

Las bolsas de aire de cortina se inflarán durante choques laterales importantes. La bolsa de aire se inflará en unas milésimas de segundo y se desinflará al contacto con los ocupantes, por lo tanto le brindará protección a la cabeza. Durante choques laterales pequeños, choques delanteros, choques traseros, o vuelcos las bolsas de aire de cortina no se inflarán.

▼ Cinturones de seguridad

ADVERTENCIA

- *Use un cinturón de seguridad y mantenga distancia suficiente entre Ud. y el volante. Sólo cuando use correctamente el cinturón de seguridad, podrá mantenerlo en una posición que le permita lograr su efecto ideal. Consulte Sentándose en la posición correcta (página 101).*
- *Nunca use un cinturón de seguridad para más de una persona.*
- *Use la hebilla correcta para cada cinturón de seguridad.*
- *No use un cinturón de seguridad flojo o torcido.*
- *No use ropa gruesa. El cinturón de seguridad debe calzar firme alrededor de su cuerpo para lograr el efecto ideal.*
- *Ubique la correa del hombro del cinturón de seguridad sobre el centro de su hombro y ubique la correa de falda apretada a través de la cadera.*

Los retractores de cinturones de seguridad del conductor y el acompañante están instalados con un pretensor de cinturón de seguridad. Los pretensores de cinturones de seguridad tienen un umbral de activación menor que el de las bolsas de aire. Durante choques menores, es posible que sólo se activen los pretensores de cinturones de seguridad.

Protección de los ocupantes

Estado después de un choque

! ADVERTENCIA

Los cinturones de seguridad sujetos a esfuerzos, como resultado de un accidente, deben ser cambiados y los anclajes verificados por técnicos calificados.

ABROCHÁNDOSE LOS CINTURONES DE SEGURIDAD

! ADVERTENCIA

Introduzca la lengüeta en la hebilla hasta escuchar un clic nitido. No se habrá abrochado correctamente el cinturón de seguridad si no escucha un clic.

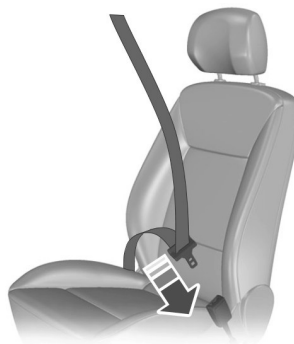

E74124

Protección de los ocupantes

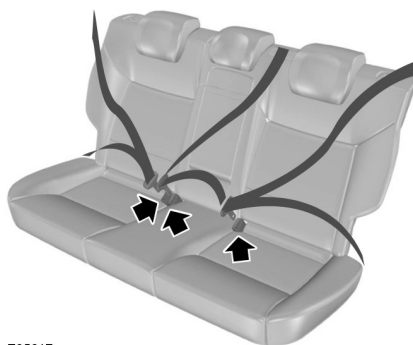

E85817

Tire del cinturón hacia afuera continuamente. Se podría bloquear si tira de él bruscamente o si el vehículo se encuentra en subida.
Oprima el botón rojo en la hebilla para liberar el cinturón. Déjelo retraerse completa y suavemente.

AJUSTE DE ALTURA DEL CINTURÓN DE SEGURIDAD*

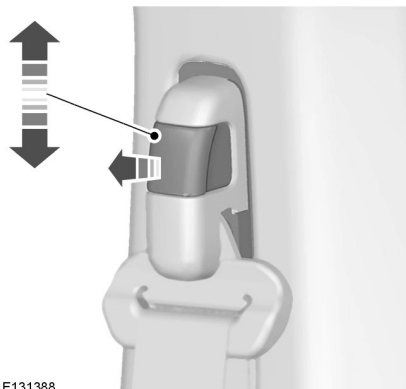

E131388

Para levantar o bajar, tire del botón de bloqueo en el ajustador y muévelo de acuerdo a lo necesario.

Protección de los ocupantes

RECORDATORIO DE CINTURÓN DE SEGURIDAD*

ADVERTENCIA

El sistema de protección de ocupantes sólo proveerá protección ideal cuando use correctamente el cinturón de seguridad.



Tipo 1: La advertencia del cinturón de seguridad se encenderá durante 6 segundos cuando conecta el encendido para recordarle al conductor que se abroche el cinturón de seguridad.

Tipo 2: La advertencia del recordatorio de cinturón de seguridad se enciende y sonará una advertencia sonora si el cinturón de seguridad del conductor o el acompañante no han sido abrochados y el vehículo excede una velocidad relativamente baja. También se encenderá si se desabrocha uno de los cinturones de seguridad cuando el vehículo está en movimiento. La advertencia sonora dejará de sonar después de cinco minutos pero la advertencia del recordatorio del cinturón de seguridad permanecerá encendida hasta que se abroche el cinturón de seguridad.

USANDO LOS CINTURONES DE SEGURIDAD DURANTE EL EMBARAZO

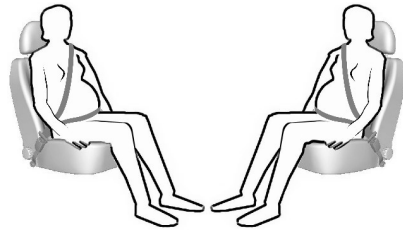

E68587

ADVERTENCIA

Ubique correctamente el cinturón de seguridad para su seguridad y la de su futuro bebé. No use sólo la correa de la falda o la correa del hombro.

Ubique la correa de la falda cómodamente a través de la cadera y baja debajo de su abdomen. Ubique la correa del hombro entre sus senos, encima y a un lado de su abdomen.

*Algunos modelos.

Protección de los ocupantes

DESACTIVANDO LA BOLSA DE AIRE DEL ACOMPAÑANTE

ADVERTENCIA

Asegúrese que la bolsa de aire del acompañante está desactivada al usar un sistema de seguridad para niños mirando hacia atrás en el asiento del acompañante.



E131289

▼ Ajustando el interruptor de desactivación de bolsa de aire del acompañante

ADVERTENCIA

Si fuera necesario colocar un sistema de seguridad para niños en un asiento protegido por una bolsa de aire funcional delante del mismo, haga colocar un interruptor de desactivación de bolsa de aire del acompañante. Consulte a su concesionario para más información.

NOTA

El interruptor llave está ubicado dentro de la guantera y hay un indicador de desactivación de bolsa de aire en el panel de instrumentos.

Si la advertencia de la bolsa de aire se enciende o destella cuando está conduciendo, esto indica un malfuncionamiento. Retire el sistema de seguridad para niños y haga verificar inmediatamente el sistema.

▼ Desactivando la bolsa de aire del acompañante*

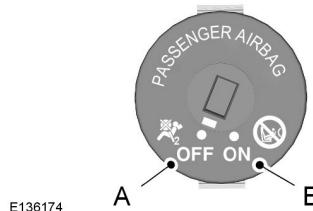

E138174

A	Desactivada
B	Activada

Gire el interruptor a la posición A.



Protección de los ocupantes

Cuando conecte el encendido, la advertencia OFF de la bolsa de aire del acompañante se enciende para indicar que la bolsa de aire del acompañante está desactivada. Para localizar el ítem: Consulte **Vistazo general** (página 3).

▼ Activando la bolsa de aire del acompañante

ADVERTENCIA

Asegúrese que la bolsa de aire del acompañante está activada cuando no esté usando un sistema de seguridad para niños en el asiento del acompañante.

Gire el interruptor a la posición **B**.



Cuando conecte el encendido, la advertencia ON de la bolsa de aire del acompañante se enciende para indicar que la bolsa de aire del acompañante está activada. Para localizar el ítem: Consulte **Vistazo general** (página 3).

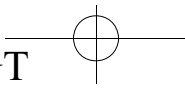
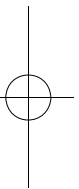
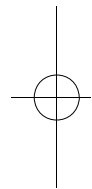
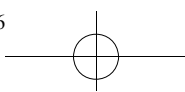

Llaves y controles remoto

INFORMACIÓN GENERAL SOBRE LAS FRECUENCIAS DE RADIO

PRECAUCION

- La frecuencia de radio usada por el control remoto también puede ser usada por otras transmisiones de radio de corta distancia (por ej. Radios amateur, equipos médicos, cascos auriculares inalámbricos, controles remotos y sistemas de alarma). Si las frecuencias interfieren, no podrá usar su control remoto. Puede cerrar y abrir con seguro las puertas con la llave.
- Verifique que su vehículo está cerrado con seguro antes de alejarse del mismo. Esto lo protegerá del bloqueo de frecuencias potencialmente maliciosas.

NOTA

Si inintencionalmente oprime los botones en el control remoto podría abrir los seguros de las puertas.

El rango de funcionamiento entre su control remoto y su vehículo varía dependiendo del medioambiente.

PROGRAMACIÓN DEL CONTROL REMOTO

NOTA

Se pueden programar controles remotos adicionales sólo si se le suministró al menos un control remoto con el vehículo.

Se puede programar una máximo de ocho controles remotos (incluyendo el suministrado con su vehículo). Los controles remotos deben permanecer dentro del vehículo durante el procedimiento de programación. Abroche los cinturones de seguridad delanteros y cierre todas las puertas para asegurarse que no suenen campanadas conflictivas durante la programación.

▼ Programación de un control remoto nuevo

1. Para programar controles remotos nuevos gire la llave de encendido a la posición **II** cuatro veces en seis segundos.
2. Gire el encendido a la posición **0**. Se escucha un sonido que indica que ahora se puede programar los controles remotos durante diez segundos.
3. Oprima cualquier botón en un control remoto nuevo. Se escuchará un sonido de confirmación.
4. Repita este último paso para todos los controles remotos, incluyendo su original. No retire la llave del encendido cuando oprima el botón en el control remoto.

Llaves y controles remoto

5. Vuelva a conectar el encendido (posición **II**) o espere durante diez segundos sin programar otro control remoto para finalizar la programación de las teclas. Ahora sólo los controles remotos que acaba de programar podrán abrir y cerrar el vehículo con seguro.

▼ Reprogramando la función de apertura

NOTA

Cuando oprime el botón de abrir todas las puertas se abrirán o sólo la puerta del conductor se abrirá. Oprimiendo el botón de abrir otra vez se abrirán todas las puertas.

Mantenga oprimiendo simultáneamente los botones de abrir y cerrar en el transmisor durante al menos cuatro segundos con el encendido desconectado. Los señales de viraje destellarán dos veces para confirmar el cambio. Para volver a la función de abrir original, repita el proceso.

▼ Programando la llave adicional

NOTA

Se pueden programar las llaves adicionales sólo si ya tiene dos llaves programadas.

1. Inserte la primera llave y conecte el encendido.
2. Retire la llave dentro de 10 segundos.
3. Inserte la segunda llave dentro de 10 segundos y conecte el encendido.

4. Retire la llave dentro de 10 segundos.
5. Inserte la llave adicional que debe ser programada dentro de 10 segundos.

Llaves y controles remoto

CAMBIO DE LA PILA DEL CONTROL REMOTO



Asegúrese de desechar las pilas viejas de manera amigable al medio ambiente. Consulte a sus autoridades locales respecto al reciclado.

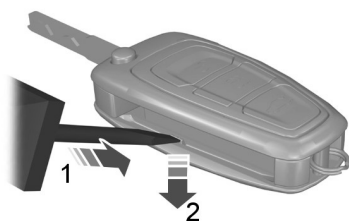

E128809

1. Inserte un destornillador en la posición indicada y empuje ligeramente el clip.
2. Oprima el clip hacia abajo para liberar la cubierta de la pila.

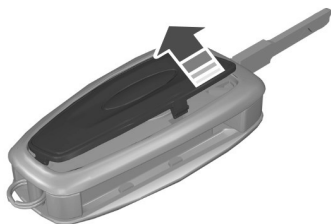

E128810

3. Retire cuidadosamente la cubierta.

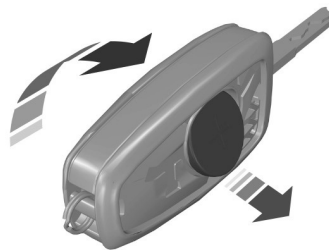

E128811

4. De vuelta el control remoto para desmontar la pila.
5. Instale una pila nueva (3V CR 2032) con la + mirando hacia arriba.
6. Vuelva a colocar la cubierta de la pila.

Cerraduras

CERRANDO Y ABRIENDO

NOTA

No deje sus llaves en el vehículo.

▼ Cerrando y abriendo las puertas con la llave

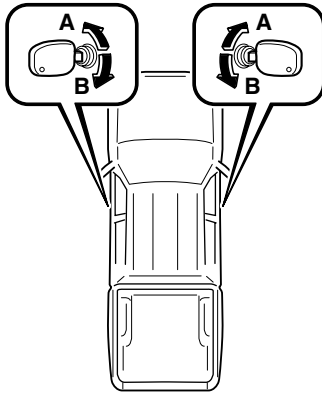

A	Para abrir
B	Para cerrar

NOTA

Para cerrar doblemente las puertas, gire la llave a la posición de cerrar dos veces dentro de tres segundos.

▼ Cerrando y abriendo las puertas con el control remoto

Cerrado automático: Las puertas se cerrarán automáticamente si no abre una puerta dentro de 45 segundos de abrir las puertas con el control remoto. Las cerraduras de puertas y la alarma volverán a su estado anterior.

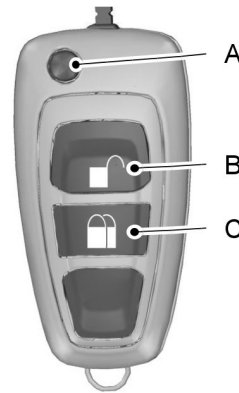

E131278

A	Botón de plegado/desplegado de la llave
B	Para abrir
C	Para cerrar

Oprima una vez el botón **B** para abrir el vehículo.

Oprima una vez el botón **C** para activar el bloqueo central.

NOTA

El bloqueo central se activa sólo cuando se cierran todas las puertas de los pasajeros.

Oprima dos veces el botón **C** dentro de cuatro segundos para cerrar doblemente las puertas.*

Cerraduras

NOTA

El cierre doble se activa sólo cuando se cierran todas las puertas de los pasajeros y se cierra el capó en el vehículo con alarma.

ADVERTENCIA

No active el cierre doble cuando haya personas o animales dentro del vehículo. No podrá abrir las puertas desde el interior si las ha cerrado doble.

NOTA

Si se conecta el encendido con la función de cierre doble activada, la cerradura volverá automáticamente al estado de cierre simple.

El cierre doble es una función de protección antirrobo que evita que alguien abra las puertas desde el interior.

NOTA

- Se pueden abrir la puerta de conductor con llave. Esto se debe usar si el control remoto no está funcionando.
- Si el vehículo permanece cerrado durante varias semanas, se desactivará el control remoto. Se debe abrir el vehículo y arrancar el motor usando la llave. Abrir y arrancar el motor una vez activará el control remoto.

Reprogramando la función de apertura

La función de abrir se puede programar de manera que sólo se abra la puerta del conductor. Consulte **Programación del control remoto** (página 37).

Confirmación de cierre y apertura

NOTA

Cuando cierra las puertas, las señales de viraje destellarán una vez. Cuando cierra doblemente las puertas, las señales de viraje destellarán dos veces. Cuando abre las puertas, las señales de viraje destellarán una vez larga.

▼ Función de protección contra juego de niños

Si se oprimen continuamente y varias veces los botones del control remoto, la función de apertura y cierre se bloqueará por un tiempo para evitar que los seguros de las puertas se calienten demasiado.

▼ Cerrando y abriendo las puertas desde adentro



Oprima el botón. Para localizar el ítem. Consulte **Vistazo general** (página 3).

Cerraduras

▼ Modo de configuración del conductor

NOTA

Esta operación se debe realizar dentro de **30 segundos**.

1. Conecte el encendido.
2. Presione tres veces el botón de cerradura de puerta.
3. Desconecte el encendido.
4. Presione tres veces el botón de cerradura de puerta.
5. Conecte el encendido.
6. Presione dos veces el botón de cerradura de puerta.

El sistema hará un chirrido para indicar que se ha activado el modo de configuración del conductor. Una vez en el modo de configuración de conductor, siga los pasos mencionados a continuación para alternar el estado del bloqueo automático por velocidad o desbloqueo automático.

Bloqueo automático por velocidad

NOTA

El bloqueo automático por velocidad está desactivado por defecto.

Presione el botón de bloqueo central o desbloqueo dos veces dentro de tres segundos y espere durante tres segundos para alternar la función de bloqueo automático por velocidad. El sistema hará un chirrido al alternar.

Apertura automática

NOTA

La apertura automática está activada por defecto.

Presione el botón de bloqueo central o desbloqueo tres veces dentro de tres segundos y espere durante tres segundos para alternar la función de desbloqueo automático.

Si la función de apertura automática está activada:

- Se abrirán todas las puertas mientras se abre la puerta del conductor o la puerta del acompañante (vehículos sin control remoto) desde adentro, con la llave de encendido colocada.

Si la función de apertura automática está desactivada:

- Sólo se abrirá la puerta respectiva mientras se abra desde adentro.

NOTA

Abriendo las puertas traseras nunca se abrirán las otras puertas, cuando se abra desde adentro.

▼ Cerrando las puertas individualmente con la llave

NOTA

Si la función de cierre centralizado deja de funcionar, se podrán cerrar las puertas individualmente usando la llave en la posición indicada.

Cerraduras

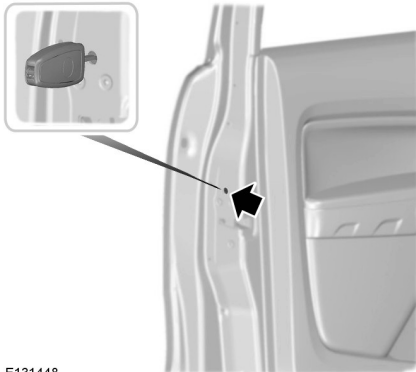

E131448

Lado izquierdo

Gire hacia la derecha para cerrar.

Lado derecho

Gire hacia la izquierda para cerrar.

Abriendo

NOTA

- Si los seguros para niños están activados, tirando de la palanca interna sólo se desactivará el bloqueo de emergencia y no se activará el seguro para niños. Las puertas sólo se pueden abrir usando el mango de puerta exterior.
- Si se han abierto las puertas, se deben cerrar individualmente usando este método hasta que se repare la función de cierre centralizado. Abra la puerta del conductor usando la llave. Las otras puertas se pueden abrir individualmente tirando los mangos de puerta interiores en esas puertas.

Inmovilizador del motor

PRINCIPIO DE FUNCIONAMIENTO

El inmovilizador de motor es un sistema de protección antirrobo que evita que alguien arranque el motor con una llave codificada incorrectamente.

⚠ PRECAUCION

- Los cambios o modificaciones no aprobados expresamente por la parte responsable para el cumplimiento pueden anular la autoridad del usuario para usar el aparato.
- Para no dañar la llave, siga las instrucciones no:
 - Deje caer la llave.
 - Moje la llave.
 - Exponga la llave a ningún tipo de campo magnético.
 - Exponga la llave a altas temperaturas en lugares como el tablero o el capó, bajo los rayos directos del sol.
- Si el motor no arranca con la llave correcta, y el indicador de seguridad se mantiene encendido o destellando, el sistema puede sufrir un malfuncionamiento. Consulte a un técnico autorizado Mazda.

Modificaciones y equipos adicionales

Mazda no puede garantizar el funcionamiento del sistema inmovilizador si el sistema ha sido modificado o si se ha instalado algún equipo adicional.

⚠ PRECAUCION

Para no dañar su vehículo, no modifique el sistema o instale equipos adicionales al sistema inmovilizador o el vehículo.

Inmovilizador del motor

LLAVES CODIFICADAS

NOTA

- No cubra sus llaves con objetos metálicos. Esto evitará que el receptor reconozca su llave como una válida.
- Si pierde una llave haga borrar todas las llaves restantes y luego vuelva a grabarlas. Consulte a su técnico para más información. Haga grabar las llaves de reemplazo junto con las llaves existentes.

Si pierde una llave, puede obtener una de reemplazo en su técnico autorizado Mazda. Si fuera posible, indíquelo el número de llave de la etiqueta provista con las llaves originales. También puede obtener llaves adicionales de su técnico autorizado Mazda.

ARMANDO EL INMOVILIZADOR DEL MOTOR

El inmovilizador del motor se arma automáticamente un poco después que se desconecta el encendido.

El indicador en el grupo de instrumentos destellará para confirmar que el sistema está funcionando.

Inmovilizador del motor

DESARMANDO EL INMOVILIZADOR DEL MOTOR

El inmovilizador del motor se desarma automáticamente cuando se conecta el encendido con una llave codificada correcta.

El indicador en el grupo de instrumentos se encenderá durante aproximadamente tres segundos y luego se apagará. Si el indicador permanece encendido durante un minuto o destella aproximadamente un minuto y luego repetidamente a intervalos irregulares, su llave no ha sido reconocida. Retire la llave y pruébela otra vez.

Si no pudiera arrancar el motor con una llave codificada correctamente, esto indica un malfuncionamiento. Haga inspeccionar inmediatamente el inmovilizador.

Alarma

PRINCIPIO DE FUNCIONAMIENTO

Su vehículo puede tener uno de los siguientes sistemas de alarma:

- Alarma perimetral con sensores interiores.
- Alarma perimetral con sensores interiores y sonador con respaldo de batería.

La alarma perimetral es un disuasorios contra el acceso sin autorización a su vehículo a través de las puertas y el capó.

Sensores interiores



Al armar la alarma se activarán los sensores interiores. Consulte **Armando la alarma** (página 49).

⚠ **ADVERTENCIA**

- *No cubra los sensores de la unidad de la lámpara interior.*
- *No arme la alarma completamente si hay una persona, animales u otros objetos moviéndose en el interior de su vehículo.*
- *No deje el almohadón del asiento trasero plegado en la cabina doble cuando los sensores interiores están armados.*
- *No deje abierto el soporte para lentes.*

NOTA

- Para desactivar permanentemente el sensor de movimiento interior, consulte a un técnico autorizado Mazda.
- Los calentadores a combustible pueden disparar falsas alarmas. Si usa un calentador a combustible, dirija el flujo de aire hacia el área para los pies.

Sirena de alarma

Sonador con respaldo de batería

El sonador con respaldo de batería es un sistema de alarma extra que hará sonar una sirena cuando se dispara la alarma. Cuando cierre su vehículo se armará el sistema. El sonador tiene su propia batería y hará sonar una sirena de alarma incluso si alguien desconecta la batería de su vehículo o el mismo sonador con respaldo de batería.

Alarma

▼ Disparando la alarma

Una vez armada, la alarma se disparará en alguna de las siguientes maneras:

- Si alguien abre una puerta o el capó sin una llave o control remoto válido.
- Si alguien desmonta la exhibición de múltiples funciones.
- Si conecta el encendido sin una llave válida.
- Si los sensores interiores detectan movimientos dentro de vehículo.
- En los vehículos con un sonador con respaldo de batería, si alguien desconecta la batería del vehículo o el mismo sonador con respaldo de batería.

Si se dispara la alarma, la sirena de alarma sonará durante 30 segundos y el destellador de aviso de peligro destellará durante cinco minutos.

Cualquier otro intento de realizar uno de los anteriores disparará otra vez la alarma.

▼ Protección completa y reducida *

Protección completa

La protección completa es un ajuste estándar.

En la protección completa, los sensores interiores se activarán cuando arme la alarma.

NOTA

Esto puede resultar en falsas alarmas si hay animales u objetos moviéndose en el interior de su vehículo.

Protección reducida

NOTA

Para conectar o desconectar esta función, consulte a un técnico autorizado Mazda.

En la protección reducida, los sensores interiores se desactivarán cuando arme la alarma.

NOTA

La protección reducida está disponible sólo en vehículos con bloqueo central remoto.

Selección de protección completa o reducida

Al cerrar las puertas con la llave se activará la protección reducida.

Para desactivar la protección reducida, abra las puertas con la llave o control remoto.

Para activar la protección completa, cierre las puertas con el control remoto.

NOTA

Puede ajustar la alarma a protección reducida sólo para el ciclo de cierre actual. La alarma volverá a protección completa la próxima vez que abra y luego vuelva a cerrar el vehículo usando el control remoto.

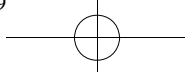

Alarma

ARMANDO LA ALARMA

Para armar la alarma, cierre el vehículo.
Consulte **Cerraduras** (página 40).

DESARMANDO LA ALARMA

Desarme y silencie la alarma abriendo las puertas con la llave e inserte la llave en el interruptor de encendido con una llave codificada correctamente dentro de 12 segundos, o abriendo las puertas con el control remoto.

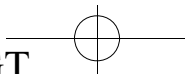
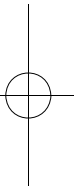
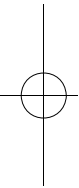

Volante

AJUSTANDO EL VOLANTE

ADVERTENCIA

Nunca se debe ajustar el volante mientras el vehículo está en movimiento.

NOTA

Asegúrese de estar sentado en la posición correcta. Consulte **Sentándose en la posición correcta** (página 101).

ADVERTENCIA

Asegúrese de que la palanca de bloqueo está fija al volverla a su posición original.

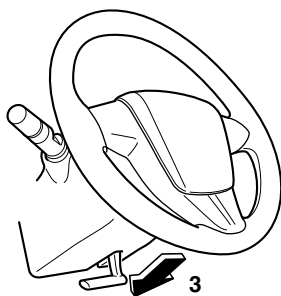
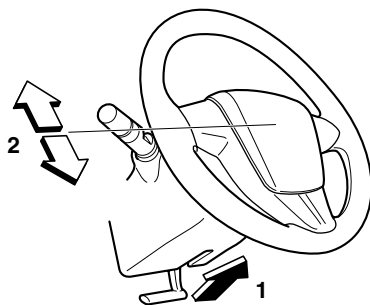

Volante

CONTROL DE AUDIO

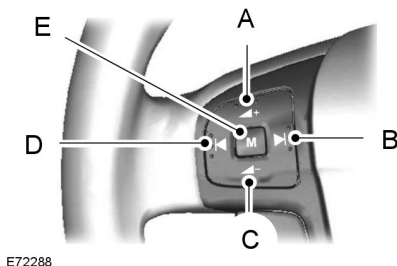

E72288

A	Para subir el volumen
B	Buscar hacia arriba
C	Para bajar el volumen
D	Buscar hacia abajo
E	Modo

▼ Modo

Oprima y **mantenga oprimiendo** el botón de modo para seleccionar la fuente de audio.

Oprima el botón de modo para:

- sintonizar la radio a la próxima emisora prefijada
- aceptar una llamada telefónica entrante
- terminar una llamada telefónica.

▼ Búsqueda

Oprima el botón de búsqueda para:

- sintonizar la radio a la siguiente emisora hacia arriba o abajo en la banda de frecuencia
- reproducir la pista siguiente o anterior del disco compacto.

Oprima y **mantenga oprimiendo** el botón de búsqueda para:

- sintonizar la radio hacia arriba o abajo de la banda de frecuencia
- buscar a través de una pista del disco compacto.

Volante

CONTROL DE VOZ *



E136223

A	Control de voz
---	----------------



Oprima el botón de control de voz para seleccionar o deseleccionar el control de voz.

Para más información: Consulte **Control de voz** (página 52).

Limpiadores y lavadores

LIMPIAPARABRISAS

⚠ PRECAUCION

Usando esta función con el motor apagado se descargará la batería.

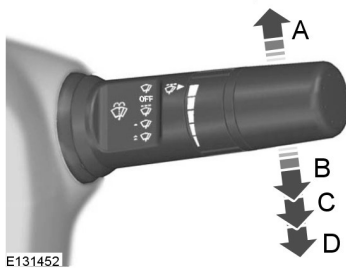

A	Limpieza única
B	Limpieza intermitente o limpiadores automáticos
C	Limpieza normal
D	Limpieza a alta velocidad

▼ Limpieza intermitente

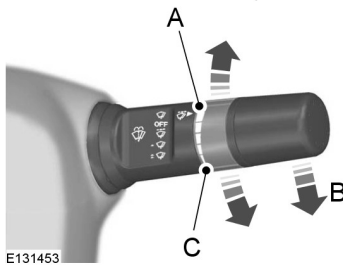

A	Intervalo de limpieza largo
B	Limpieza intermitente
C	Intervalo de limpieza corto

LIMPIADORES AUTOMÁTICOS

⚠ ADVERTENCIA

- *No use los limpiadores automáticos cuando no llueva. El sensor de lluvia es muy sensible y los limpiadores podrían funcionar si la suciedad, niebla o moscas golpean el parabrisas.*
- *Cambie las hojas del limpiador tan pronto como comiencen a dejar bandas de agua y manchas. Si no las cambia, el sensor de lluvia continuará detectando agua en el parabrisas y los limpiadores funcionarán, incluso si la mayoría del parabrisas está seco.*
- *Descongele completamente el parabrisas cuando haya hielo antes de conectar los limpiadores automáticos.*
- *Desconecte los limpiadores automáticos antes de entrar en un lavadero de automóviles.*

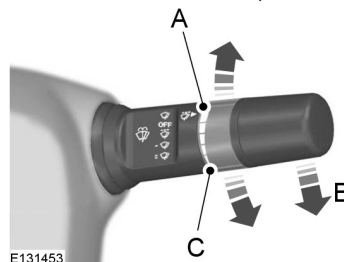

A	Alta sensibilidad
B	Conectado
C	Baja sensibilidad

Limpiadores y lavadores

Si conecta los limpiadores automáticos, los limpiadores no funcionarán hasta que se detecte agua en el parabrisas. El sensor de lluvia medirá entonces continuamente la cantidad de agua en el parabrisas y ajustará automáticamente la velocidad de los limpiadores.

Ajuste la sensibilidad del sensor de lluvia girando la palanca del lavador. Con baja sensibilidad, los limpiadores funcionarán cuando el sensor detecte mucho agua en el parabrisas. Con alta sensibilidad, los limpiadores funcionarán cuando el sensor detecte poca agua en el parabrisas.

LAVAPARABRISAS

PRECAUCION

Usando esta función con el motor apagado se descargará la batería.

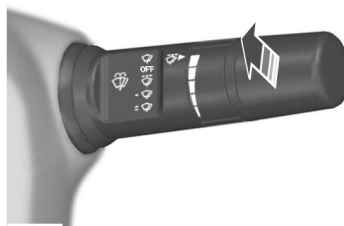

E131460

ADVERTENCIA

No haga funcionar los lavaparabrisas durante más de 10 segundos o cuando el depósito esté vacío.

Limpiadores y lavadores

VERIFICANDO LAS HOJAS DEL LIMPIADOR

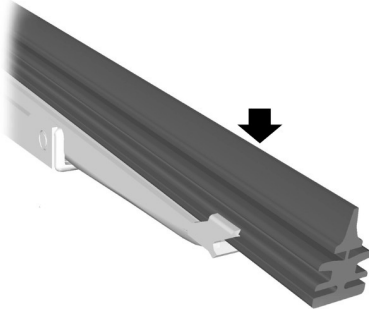

E66644

Pase las puntas de sus dedos sobre el borde de la hoja para verificar por asperezas.
Limpie los bordes de la hoja del limpiador con agua aplicada con una esponja suave.

CAMBIANDO LAS HOJAS DE LOS LIMPIADORES

▼ Cambio de las hojas del limpiaparabrisas

NOTA

- Las hojas del limpiaparabrisas son de largo diferente.
- Si instala hojas de limpiador de largo equivocado, las hojas del limpiador podrían golpearse dañando el sistema de limpiadores.

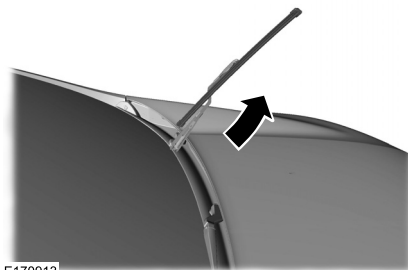

E170913

1. Tire de la hoja del limpiador y ármelo lejos del vidrio.

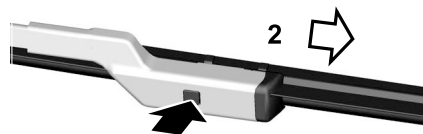

1

E72899

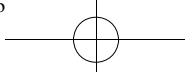

Limpiadores y lavadores

2. Oprima y mantenga oprimiendo el botón de bloqueo.
3. Desmonte la hoja del limpiador.
4. Instale en el orden inverso.

NOTA
Asegúrese que la hoja del limpiador se traba en su lugar.

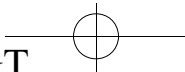

Iluminación

CONTROL DE LUCES

▼ Posiciones de control de luces

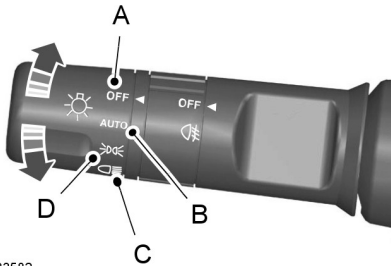

E133582

A	Apagado
B	Control de luz automático
C	Faros
D	Luces de cola/laterales

▼ Luces de carretera y cruce



E133583

Empuje la palanca hacia delante para cambiar entre luz de carretera y cruce.

Destellador de faros

Tire de la palanca hacia el volante.

▼ Luces de aproximación

Las luces laterales y las luces de placa de matrícula se encenderán y permanecerán encendidas durante 25 segundos cuando se abra el vehículo con el control remoto. Si se abre una puerta, las luces permanecerán encendidas hasta que se cierre la puerta, el encendido se encienda o durante 10 segundos.

▼ Señal de parada de emergencia

Su Mazda está equipado con un sistema de señales de parada de emergencia que está diseñado para determinar si está pisando el pedal de frenos con más fuerza que durante una frenada normal como en una situación en que sea necesario frenar de emergencia. Si el sistema determina que está ocurriendo una situación así, hará destellar todas las señales de viraje rápidamente para prevenir al conductor del vehículo detrás del suyo de la situación de frenado repentino.

El sistema se cancela cuando se deja de pisar el pedal de frenos o cuando el sistema determina que ya no se está pisando fuertemente el pedal basándose en la relación en la que disminuye la velocidad del vehículo.

Iluminación

NOTA

- Si detiene completamente su vehículo mientras todas las señales de viraje están destellando rápidamente, el destello rápido de todas las señales de viraje volverá al patrón de destello normal.
- El sistema de señal de parada de emergencia no funciona a velocidades del vehículo menores de aproximadamente 50 km/h.
- Si se pisa el pedal de freno mientras que se conduce en caminos resbalosos, el sistema de señal de parada de emergencia puede funcionar haciendo que las señales de viraje y de cambio de pista destellen.

LUCES AUTOMÁTICAS

ADVERTENCIA

En condiciones meteorológicas severas, podría ser necesario encender los faros manualmente.

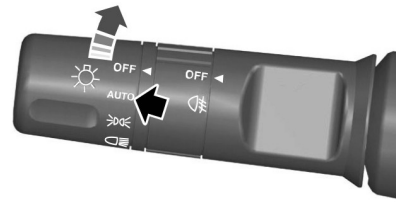

E133599

NOTA

Si la función de luces automáticas estuviera activada, sólo podrá encender las luces de carretera cuando la función de luces automáticas encienda los faros.

Los faros se encenderán y apagarán automáticamente dependiendo de la luz del ambiente.

Iluminación

LUCES ANTINEBLA DELANTERAS*

▼ Palanca de control

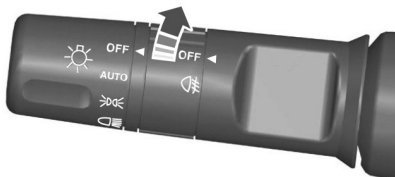

E133585

ADVERTENCIA

Use sólo las luces antiniebla delanteras cuando la visibilidad esté restringida por la niebla, nieve o lluvia.

NOTA

No podrá encender las luces antiniebla delanteras a menos que haya encendido los faros.

LUCES ANTINEBLA TRASERAS*

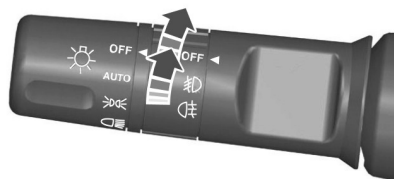

E136254

ADVERTENCIA

- *Use las luces antiniebla traseras cuando la visibilidad esté restringida a menos de 50 metros.*
- *No use las luces antiniebla traseras cuando esté lloviendo o nevando y la visibilidad se demás de 50 metros.*

NOTA

No podrá encender las luces antiniebla traseras a menos que haya encendido los faros y las luces antiniebla delanteras.

*Algunos modelos.

Iluminación

NIVELACIÓN DE FAROS*

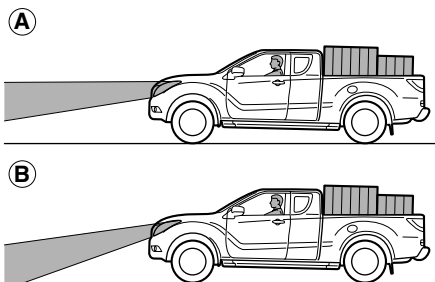

A	Sin nivelación de faros
B	Con nivelación de faros

Puede ajustar el nivel de los faros de acuerdo a la carga del vehículo.

A	Faros levantados
B	Faros bajos

Ajuste el control de nivelación de faros a cero cuando su vehículo esté descargado. Ajústelos para brindar iluminación entre 35 y 100 metros cuando su vehículo esta parcial o completamente cargado.

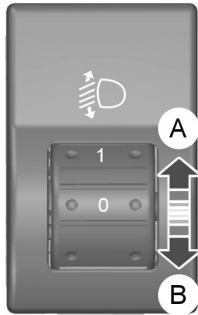

E133544

Iluminación

DESTELLADORES DE AVISO DE PELIGRO



Para localizar el ítem: Consulte **Vistazo general** (página 3).

SEÑALES DE VIRAJE

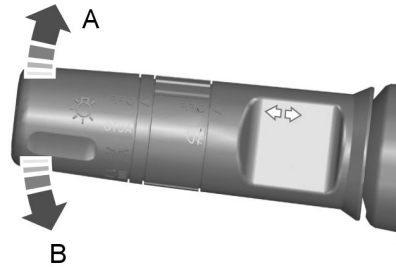

E131285

A	Lado derecho
B	Lado izquierdo

Iluminación

LUCES INTERIORES

▼ Luz de cortesía

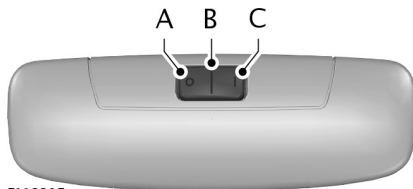

E112207

A	Apagado
B	Contacto de puerta
C	Conectado

Si ajusta el interruptor en la posición **B**, la luz de cortesía se encenderá cuando se abre un seguro o una puerta. Si deja una puerta abierta con el encendido desconectado, la luz de cortesía se apagará automáticamente después de un tiempo para evitar que la batería del vehículo se descargue. Para volver a encenderla, conecte el encendido durante un corto tiempo.

La luz de cortesía también se enciende cuando se desconecta el encendido. Se apagará automáticamente después de un corto tiempo o cuando arranca o vuelve a arrancar el motor.

Si ajusta el interruptor a la posición **C** con el interruptor de encendido desconectado, se encenderá la luz de cortesía. Se apagará automáticamente después de un corto tiempo para evitar que se descargue la batería del vehículo. Para volver a encenderla, conecte el encendido durante un corto tiempo.

CAMBIANDO UNA BOMBILLA

⚠ **ADVERTENCIA**

- *Apague las luces y desconecte el encendido.*
- *Deje que el compartimiento del motor y la bombilla se enfríen antes de desmontarla.*

⚠ **PRECAUCION**

Use sólo bombillas con la especificación correcta. Consulte **Cuadro de especificaciones de bombillas** (página 69).

NOTA

Las siguientes instrucciones describen como sacar la bombilla. Coloque el reemplazo en el orden inverso a menos que se indique lo contrario.

Podría notar empañamiento o un poco de agua en las lámparas de vez en cuando. Esto no afecta el funcionamiento de la lámpara, y terminará cuando se enciendan las lámparas y se conduzca el vehículo.

NOTA

Cualquier duda acerca de uno de los siguientes procedimientos de cambio de la bombilla, haga cambiar la bombilla en su técnico autorizado Mazda.

Iluminación

▼ Luces de carretera y cruce

⚠ PRECAUCION

- No toque el vidrio de la bombilla.
- Asegúrese que la bombilla esté asentada correctamente antes de volver a colocar el clip de resorte. Verificando la ubicación de la bombilla a través de la parte delantera del faro puede ser útil para asegurarse que la bombilla está alineada correctamente.

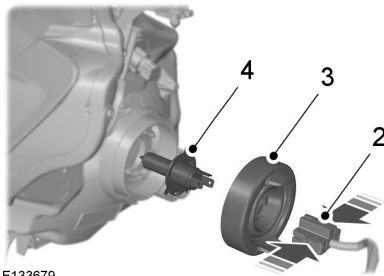

E133679

1. Abra el capó. Consulte **Abriendo y cerrando el capó** (página 181).
2. Desconecte el conector eléctrico presionando el resorte a ambos lados del conector.
3. Desmonte la funda de caucho.
4. Libere el clip de resorte de retención de la bombilla y saque la bombilla.
5. Inserte la bombilla nueva y reténgala usando el clip de resorte.

NOTA

Asegúrese que la funda de caucho sella correctamente contra la bombilla y la envoltura del faro y que no se deforma al instalar.

▼ Luces laterales e señal de viraje delanteros

Luz lateral

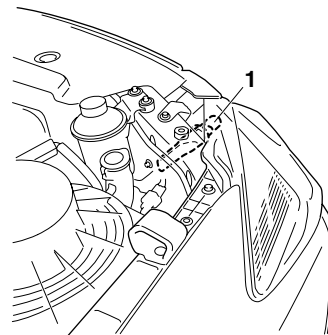

1. Desmonte la bombilla.

Señal de viraje delantera

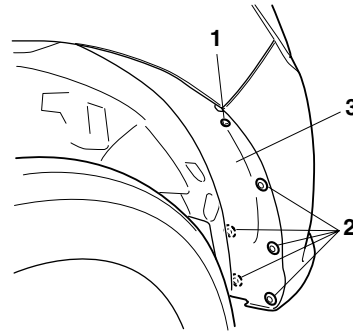

Iluminación

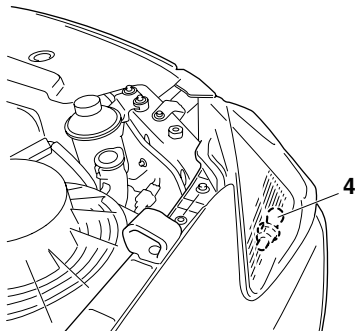

1. Retire el tornillo.
2. Retire los retenedores.
3. Retire parcialmente el guardabarros.
4. Desmonte la bombilla.

▼ Luces antiniebla delanteras

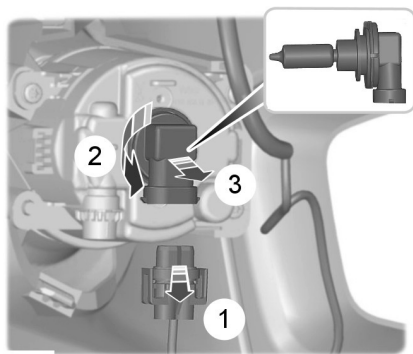

E133681

NOTA

No puede separar la bombilla del soporte de bombilla.

1. Desconecte el conector eléctrico.
2. Gire el soporte de bombilla hacia la izquierda y sáquela.

▼ Luz de señal de viraje lateral

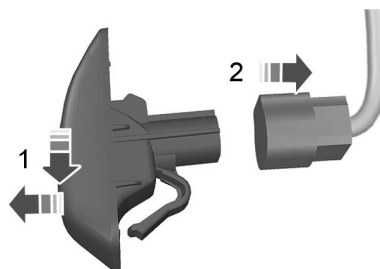

E133682

1. Deslice el vidrio hacia atrás y desmóntelo.
2. Desconecte el conector eléctrico.

▼ Luces de espejos exteriores

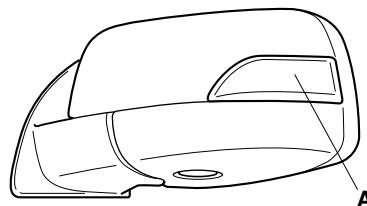

A	Luz de señal de viraje lateral
---	--------------------------------

NOTA

No se puede hacer el mantenimiento de estos ítems, si fallan consulte a su técnico.

Iluminación

▼ Luces traseras

Tipo 1

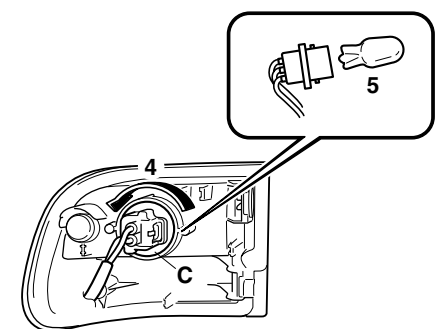
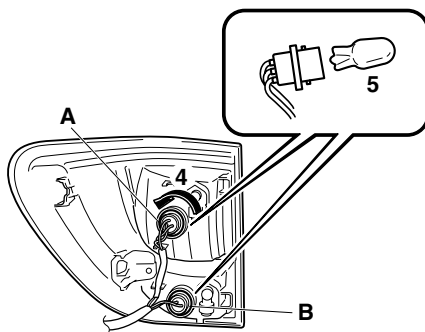
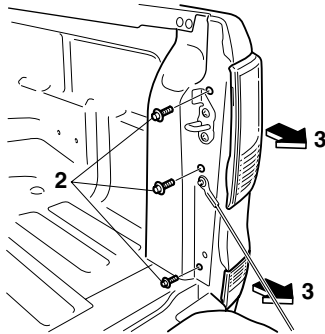

A	Luz de cola y freno
B	Señal de viraje
C	Luz de marcha atrás

1. Abra la compuerta trasera.
2. Retire los tornillos.
3. Saque la luz trasera.
4. Gire el soporte de bombilla hacia la izquierda y sáquela.
5. Desmonte la bombilla.

Tipo 2

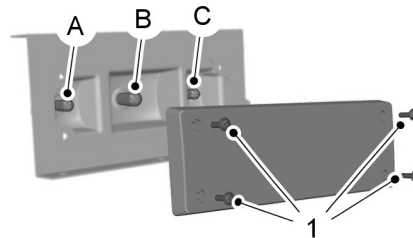

E133685

A	Señal de viraje
B	Luz de cola y freno
C	Luz de marcha atrás

1. Retire los tornillos.
2. Desmonte el vidrio.
3. Desmonte la bombilla.

Iluminación

▼ Luz de placa de matrícula

Tipo 1

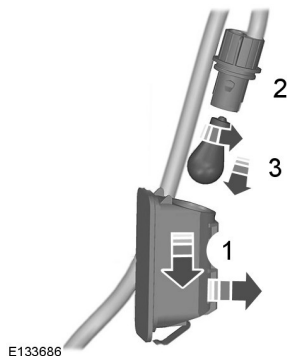

1. Deslice hacia fuera del conector la unidad y desmóntela.
2. Desmonte el conector con la bombilla.
3. Desmonte la bombilla.

Tipo 2

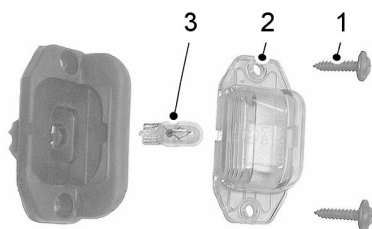

1. Retire los tornillos.
2. Desmonte el vidrio.
3. Desmonte la bombilla.

▼ Luz interior

Cabina Freestyle y doble

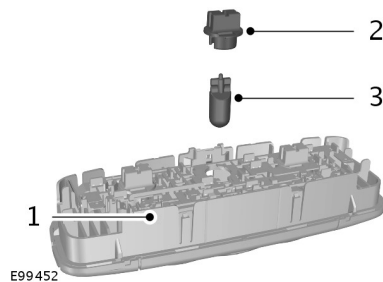

1. Saque cuidadosamente la lámpara.
2. Gire el soporte de bombilla hacia la izquierda y sáquela.
3. Desmonte la bombilla.

▼ Luz para lectura de mapa delantera

Sin sensor de alarma

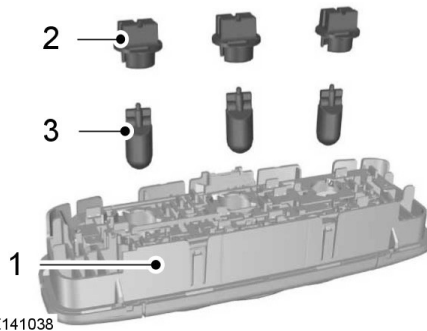

1. Saque cuidadosamente la lámpara.
2. Gire el soporte de bombilla hacia la izquierda y sáquela.
3. Desmonte la bombilla.

Iluminación

Con sensor de alarma

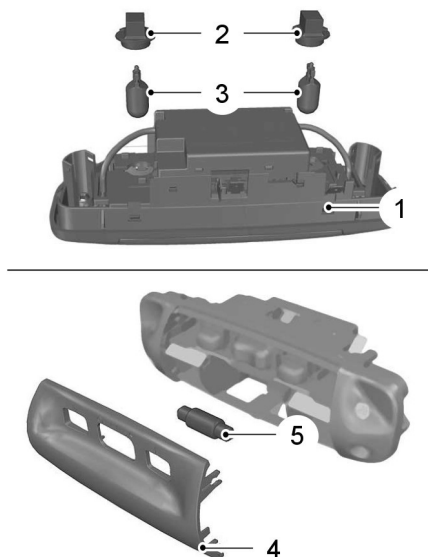

E140992

1. Saque cuidadosamente la lámpara.
2. Para luces para lectura, gire el soporte de bombilla hacia la izquierda y sáquela.
3. Desmonte la bombilla.
4. Para la luz central, retire cuidadosamente el vidrio de la lámpara.
5. Desmonte la bombilla.

▼ Luz de parada de montaje alto central

Tipo 1

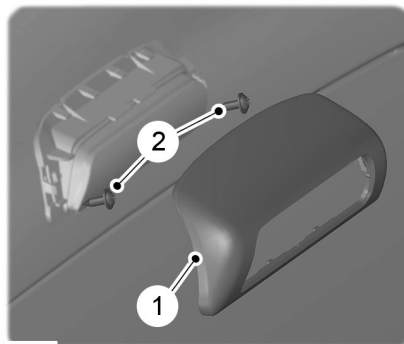

E133689

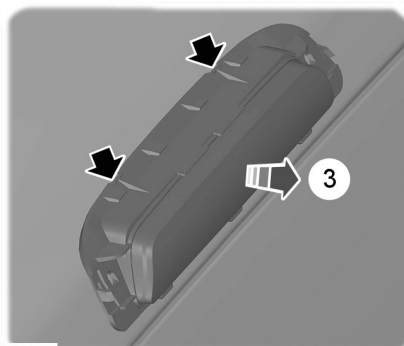

E133756

Iluminación

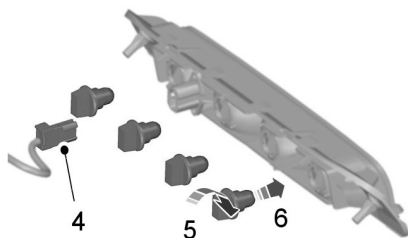

E133755

1. Retire la cubierta.
2. Retire los tornillos.
3. Saque cuidadosamente la lámpara.
4. Desconecte el conector eléctrico.
5. Desmonte el soporte de la bombilla girándolo 45 grados a la izquierda.
6. Saque las bombillas.

Iluminación

CUADRO DE ESPECIFICACIONES DE BOMBILLAS

Bombilla	Especificación	Potencia (vatios)
Luces de carretera y cruce	H4	55/60
Señal de viraje delantera	P21W	21
Luz lateral	W5W	5
Luz antiniebla delantera	H11	55
Luz de señal de viraje lateral*	—	5
Señal de viraje trasera	WY21W	21
Luz de cola y freno	W21/5W	21/5
Luz de marcha atrás	W21W	21
Luz antiniebla trasera	W21W	21
Luz de placa de matrícula	W5W	5
Luz interior	W5W	5
Luz de parada de montaje alto central	W5W	5

* No se podrá cambiar la bombilla porque la bombilla es parte integral de la unidad. Se debe cambiar la luz de señal de viraje lateral.

Ventanillas y espejos

ELEVALUNAS ELÉCTRICOS

! ADVERTENCIA

No haga funcionar los elevalunas eléctricos a menos que estén libres de obstrucciones.

Se debe asegurar que nada quedará atrapado antes de comenzar a cerrar la ventanilla:

El cerrar las ventanillas con los elevalunas eléctricos es peligroso. La mano, la cabeza o incluso el cuello de una persona pueden quedar atrapados por la ventanilla y causarle heridas serias o incluso la muerte. Esta advertencia se realiza especialmente para los niños.

Bloquee siempre los elevalunas eléctricos de todos los pasajeros con el interruptor de bloqueo de los elevalunas eléctricos del lado del conductor mientras haya niños en el vehículo, y nunca permita que los niños jueguen con los interruptores de los elevalunas eléctricos:

Dejar los interruptores de los elevalunas eléctricos sin bloquear mientras haya niños en el interior del vehículo es peligroso. Los interruptores de elevalunas eléctricos que no hayan sido bloqueados con el interruptor de bloqueo de elevalunas eléctricos podría permitir que los niños usen los elevalunas eléctricos por descuido lo cual podría resultar en heridas graves si las manos, la cabeza o el cuello de un niño quedara atrapado por la ventanilla.

! PRECAUCION

Para evitar que se funda el fusible y que el sistema de los elevalunas eléctricos se dañe, no se deben abrir más de tres ventanillas a la misma vez.

NOTA

- Si usa los interruptores varias veces durante un corto periodo de tiempo, el sistema puede dejar de funcionar durante un cierto tiempo para evitar daños por sobrecalentamiento.
- Si usa a la misma vez el interruptor en la puerta en cuestión y el interruptor correspondiente la puerta del conductor, la ventanilla dejará de moverse.

Conecte el encendido para usar los elevalunas eléctricos.

▼ Interruptores de puerta del conductor (Cabina doble)

Puede controlar todas ventanillas con los interruptores en el panel de adorno de la puerta del conductor.

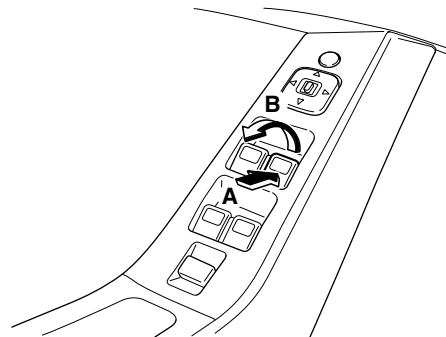

Ventanillas y espejos

A	Para abrir
B	Para cerrar

▼ Interruptores de la puerta del conductor (Cabina normal y Freestyle)

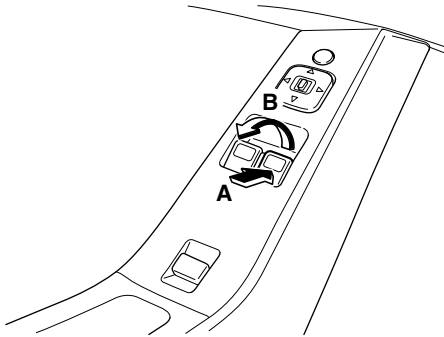

A	Para abrir
B	Para cerrar

▼ Interruptores de puerta del acompañante y traseras

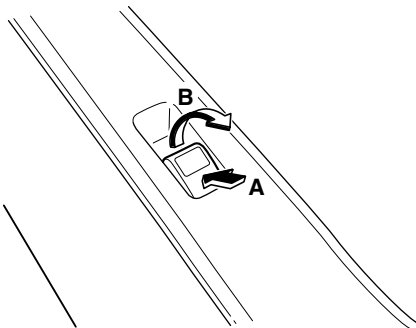

A	Para abrir
B	Para cerrar

▼ Abriendo y cerrando las ventanillas automáticamente (sólo ventanilla del conductor)

Oprima o levante el interruptor al segundo punto de acción y libérela. Oprima o levántelo otra vez para parar la ventanilla.

▼ Interruptor de seguridad para las lunetas traseras.

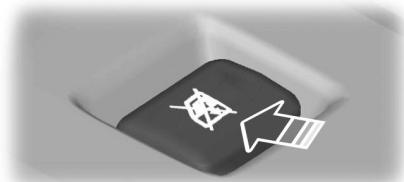

E131468

Un interruptor en la puerta del conductor desactiva los interruptores de elevalunas eléctricos traseros y del acompañante.

▼ Reiniciando la memoria de los elevalunas eléctricos

⚠ ADVERTENCIA

Se desactiva la función antiatascamientos hasta reiniciar la memoria.

En caso de una batería descargada o después que se haya desconectado la batería del vehículo, deberá reponer la memoria separadamente para cada ventanilla.

1. Abra la ventanilla.

Ventanillas y espejos

2. Mantenga levantando el interruptor al segundo punto de acción hasta que la ventanilla quede completamente cerrada.
3. Mantenga levantando el interruptor durante un segundo más y suéltelo.
4. Abra la ventanilla usando el primer punto de acción e intente cerrarlo automáticamente usando el segundo punto de acción.
5. Si la ventanilla no se abre o cierra automáticamente cuando se oprime o levanta el interruptor al segundo punto de acción, repita el procedimiento.

▼ Modo de seguridad

ADVERTENCIA

La función antiatascamientos no está activada durante este procedimiento.

Si el sistema detecta un malfuncionamiento, entra en un modo de seguridad. Las ventanillas no se moverán sólo durante aproximadamente 0,5 segundos a la vez y luego se volverán a parar. Cierre las ventanillas oprimiendo el interruptor otra vez cuando la ventanilla se deja de mover. Haga inspeccionar inmediatamente.

▼ Desbloqueo de la función antiatascamiento

PRECAUCION

Mientras cierra la ventanilla (cierre automático) por tercera vez con el obstáculo en su paso, se desactivará la función antiatascamientos. Asegúrese que no haya ningún obstáculo en el paso de la ventanilla al cerrarse.

Para desbloquear esta función de protección cuando hay una resistencia, por ejemplo, en el invierno, proceda de la siguiente manera:

1. Cierre la ventanilla dos veces hasta que llegue a la resistencia y déjelo moverse hacia atrás.
2. Cierre la ventanilla por tercera vez hasta el punto de resistencia. La función antiatascamientos se desactiva y no podrá cerrar la ventanilla automáticamente. La ventanilla se sobrepondrá a la resistencia y podrá cerrarlo completamente a mano.
3. Si la ventanilla no se cierra después del tercer intento, hágalo verificar por un técnico calificado.

Ventanillas y espejos

ESPEJOS EXTERIORES

ADVERTENCIA

No sobreestime la distancia de los objetos que ve en el espejo convexo. Los objetos que se ven en los espejos convexos aparecerán más pequeños y más alejados que lo actualmente son.

▼ Espejos plegables manuales

Plegando

Empuja el espejo hacia los vidrios de la puerta.

Desplegando

Asegúrese que el espejo se engancha completamente en su soporte al volverlo a su posición original.

ESPEJOS EXTERIORES ELÉCTRICOS

ADVERTENCIA

No sobreestime la distancia de los objetos que ve en el espejo convexo. Los objetos que se ven en los espejos convexos aparecerán más pequeños y más alejados que lo actualmente son.

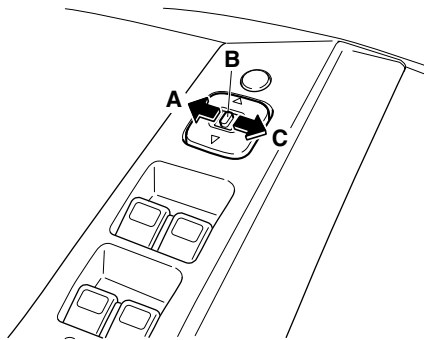

A	Espejo izquierdo
B	Apagado
C	Espejo derecho

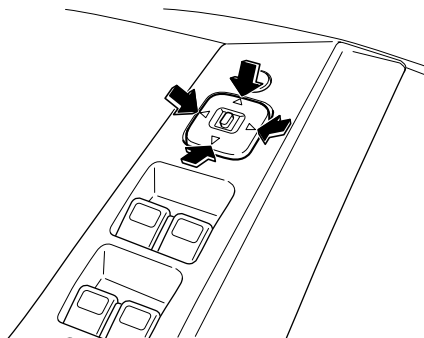

Ventanillas y espejos

Los espejos exteriores eléctricos tienen un elemento calentador que descongelará o desempañará el vidrio del espejo.

Consulte **Ventanillas con calefaccionadas** (página 98).

▼ Espejos plegables eléctricos

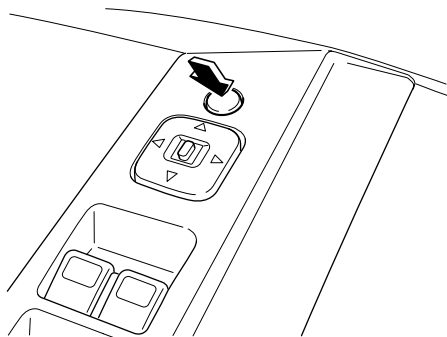

Para plegar y desplegar los espejos, oprima brevemente el interruptor. Si se presiona otra vez el interruptor mientras los espejos se están moviendo, dejarán de moverse e invertirán la dirección del movimiento.

Grupo de instrumentos

MEDIDORES

El equipo y la posición de instalación varía de acuerdo al vehículo

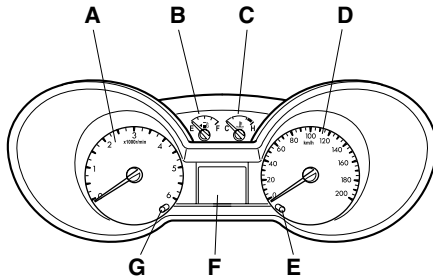

A	Tacómetro
B	Medidor de combustible (Dos tipos: exhibición E—F y exhibición 0—1)
C	Medidor de temperatura de refrigerante del motor
D	Velocímetro
E	Botón de atenuación de iluminación
F	Exhibición de información
G	Botón de selección/reposición de exhibición de computadora de viaje

▼ Medidor de temperatura de refrigerante del motor

Muestra la temperatura del refrigerante del motor. A temperatura normal de funcionamiento, la aguja permanecerá en la sección central.

⚠ PRECAUCION

No vuelva a arrancar el motor hasta resolver la causa del sobrecalentamiento.

Si la aguja entra en la sección roja, el motor se está sobrecalentando. Pare el motor, desconecte el encendido y determine la causa **una vez que se haya enfriado el motor**. Consulte **Verificación del refrigerante del motor** (página 192).

▼ Medidor de combustible

La flecha adyacente al símbolo del surtidor de combustible le indica de qué lado de su vehículo se encuentra la tapa del llenador de combustible.

Grupo de instrumentos

ADVERTENCIAS E INDICADORES

Las siguientes advertencias e indicadores se apagarán brevemente cuando conecte el encendido para confirmar que el sistema está funcionando:

- Advertencia de ABS
- Indicador de inmovilizador del vehículo
- Advertencia del sistema de frenos
- Advertencia de encendido
- Advertencia de bolsa de aire
- Advertencia de nivel bajo de combustible
- Indicador de control de estabilidad dinámica (DSC)
- Advertencia de presión de aceite
- Indicador de recordatorio de cambio de aceite (sólo Diesel)
- Advertencia del motor
- Indicador de tracción en las cuatro ruedas
- Indicador de rango bajo de tracción en las cuatro ruedas (4L)
- Indicador de diferencial de bloqueo electrónico (ELD)
- Indicador de agua en el combustible (sólo Diesel)
- Indicador de nivel de líquido del lavador
- Filtro de partículas Diesel (DPF)
- Advertencia de hielo/helada

▼ Advertencia de ABS *



Si se enciende cuando está conduciendo, esto indica un malfuncionamiento. Continuará frenando normalmente (sin ABS). Haga inspeccionar el sistema por un técnico calificado tan pronto como sea posible.

▼ Indicador de inmovilizador del vehículo *



El indicador del inmovilizador destellará si se retira la llave del encendido o se inserta una llave equivocada.

▼ Advertencia del sistema de frenos



Se enciende cuando se coloca el freno de mano.

Grupo de instrumentos

ADVERTENCIA

Reduzca su velocidad gradualmente y por seguridad detenga su vehículo lo antes posible. Use los frenos con cuidado.

Si se enciende mientras conduce, verifique que el freno de mano no esté colocado. Si el freno de mano no está colocado, indica un malfuncionamiento. Haga inspeccionar inmediatamente el sistema por un técnico calificado.

▼ **Advertencia de encendido**



Si la advertencia de encendido se enciende cuando está conduciendo, desconecte todos los equipos eléctricos innecesarios y hágalo inspeccionar inmediatamente por un técnico calificado.

▼ **Advertencia de bolsa de aire**



Si se enciende cuando está conduciendo, esto indica un malfuncionamiento. Haga inspeccionar eso lo antes posible.

▼ **Advertencia de nivel bajo de combustible**



Si la advertencia de nivel bajo de combustible se enciende, agregue combustible lo antes posible. La flecha adyacente al símbolo del surtidor de combustible le indica de qué lado de su vehículo se encuentra la tapa del llenador de combustible.

Grupo de instrumentos

▼ Indicador de control de estabilidad dinámica (DSC) *



Mientras conduce, destellará durante la activación del sistema. Después de conectar el encendido, si no se enciende o se enciende continuamente mientras conduce, esto indica un malfuncionamiento. Durante un malfuncionamiento, el sistema se desconecta. Haga inspeccionar el sistema por un técnico calificado tan pronto como sea posible.



Si desconecta el DSC, la luz destellará dos veces y permanecerá encendida. La luz se apagará cuando vuelve a conectar el sistema o cuando desconecta el encendido.

▼ Advertencia de presión de aceite

PRECAUCION

No continúe con su viaje si la advertencia de presión de aceite se enciende a pesar de que el nivel de aceite es normal. Haga inspeccionar inmediatamente.



Si la advertencia de presión de aceite se enciende cuando está conduciendo, esto indica un malfuncionamiento. Deténgase, y apague el motor y verifique el nivel de aceite del motor. Consulte **Verificación de aceite del motor** (página 191).

▼ Indicador de recordatorio de cambio de aceite (sólo Diesel)



El recordatorio de cambio de aceite le informa que el motor requiere un cambio de aceite debido a la acumulación de residuos en el aceite del motor.

▼ Advertencia del motor

Indicador de malfuncionamiento



Grupo de instrumentos

Advertencia de transmisión



Todos los vehículos

Si se enciende un indicador cuando el motor está funcionando, indica una falla. El motor continuará funcionando pero no tendrá fuerza suficiente. Si destella cuando está conduciendo, reduzca la velocidad de su vehículo inmediatamente. Si continúa destellando, evite acelerar o desacelerar bruscamente. Haga inspeccionar inmediatamente el sistema por un técnico calificado.

 **ADVERTENCIA**

Haga inspeccionar inmediatamente.

Si se encienden ambos indicadores, detenga su vehículo tan pronto como sea posible (si continúa usándolo perderá potencia y se podría parar el motor). Desconecte el encendido, y luego vuelva a arrancar el motor. Si el motor vuelve a arrancar haga inspeccionar el sistema inmediatamente por un técnico calificado. Si el motor no vuelve a arrancar se debe inspeccionar el vehículo antes de continuar con su viaje.

▼ Indicador de tracción en las cuatro ruedas*



El indicador de tracción en las cuatro ruedas se encenderá cuando el interruptor de transferencia se encuentre en la posición **4H** o **4L**. Este destellará mientras se cambia a 4H o 4L. Consulte **Diferencial de bloqueo electrónico** (página 133).

▼ Indicador de rango bajo de tracción en las cuatro ruedas (4L)*



El indicador de rango bajo de tracción en las cuatro ruedas (4L) se encenderá cuando el interruptor de transferencia se encuentre en la posición **4L**. Destellará mientras se cambia a 4L. Consulte **Diferencial de bloqueo electrónico** (página 133).

*Algunos modelos.

Grupo de instrumentos

▼ Indicador de diferencial de bloqueo electrónico (ELD)*



El indicador ELD se encenderá cuando se bloquee el diferencial trasero. El indicador destellará si se detecta un error o si el pedido de bloqueo o desbloqueo no se puede completar. Consulte **Diferencial de bloqueo electrónico** (página 133).

▼ Indicador de agua en el combustible*



El indicador de agua en el combustible se encenderá si hay demasiada agua en el filtro de combustible. Drene inmediatamente el agua. Consulte **Drenaje de la trampa de agua del filtro de aceite** (página 194).

▼ Indicador de nivel de líquido del lavador*



Se enciende cuando el nivel de líquido del lavaparabrisas baja por debajo de la marca de mínimo. Consulte **Verificación del líquido del lavador** (página 196).

▼ Filtro de partículas Diesel (DPF)*



Si se enciende, haga inspeccionar el sistema por un técnico calificado tan pronto como sea posible.

▼ Advertencia de hielo/helada*

ADVERTENCIA

Incluso si la temperatura sube por encima de +4 °C se puede garantizar que el camino esté libre de los peligros causados por las inclemencias del tiempo.

Grupo de instrumentos



Se encenderá de naranja cuando la temperatura del aire del exterior se encuentre entre 4 °C y 0 °C. Se encenderá de rojo cuando la temperatura esté por debajo de 0 °C.

▼ Advertencia de puerta abierta



La advertencia de puerta abierta se encenderá cuando conecte el encendido y no haya cerrado correctamente las puertas.

▼ Indicador de bujías de encendido - Para vehículos Diesel



Consulte **Arrancando un motor Diesel** (página 122).

▼ Señales de viraje

Indicador de viraje derecho



Indicador de viraje izquierdo



El indicador de dirección destellará cuando use los indicadores de dirección. Un incremento repentino de la velocidad de destello le advierte de que hay una bombilla quemada.

▼ Indicador de faros



El indicador de faros se encenderá cuando encienda las luces laterales y de cola.

Grupo de instrumentos

▼ Indicador de luz de carretera



El indicador de luz de carretera se encenderá cuando encienda la luz de carretera. Destellará cuando use el destellador de faros.

▼ Indicador de luz antiniebla delantera *



El indicador de luz antiniebla delantera se encenderá cuando encienda las luces antiniebla delanteras.

▼ Indicador de luz antiniebla trasera *



El indicador de luz antiniebla trasera se encenderá cuando encienda las luces antiniebla traseras.

▼ Indicador de cinturón de seguridad



Consulte **Recordatorio de cinturón de seguridad** (página 33).

▼ Indicador de cambio (sólo manual)



Se encenderá para informarle que cambiar a un cambio mayor puede brindarle mayor economía de combustible y menos emisiones de CO₂.

▼ Control de velocidad de crucero *



Se encenderá cuando ajuste a una velocidad usando el sistema de control de crucero.

Grupo de instrumentos

ADVERTENCIAS E INDICADORES SONORAS

▼ Advertencia de puerta abierta

La campanada de advertencia de puerta abierta sonará si la velocidad del vehículo excede aproximadamente 10 km/h y las puertas no están cerradas.

▼ Advertencia de luces encendidas

La campanada de advertencia de luces encendidas sonará si la llave no se encuentra en la posición **II** o **III** y se abre una puerta antes de apagar las luces.

▼ Advertencia No está en estacionamiento

La campanada de advertencia No está en estacionamiento sonará si la palanca de transmisión automática no está en la posición de estacionamiento y se abre la puerta del conductor.

▼ Advertencia del freno de mano

La campanada de advertencia del freno de estacionamiento sonará si se deja el freno de mano puesto y la velocidad del vehículo excede aproximadamente 5 km/h.

▼ Advertencia de respaldo de seguridad

La campanada de advertencia de respaldo de seguridad sonará si hay un malfuncionamiento en la advertencia de seguridad. Se escucharán 5 juegos de 5 tonos cada 30 minutos.

▼ Advertencia de nivel bajo de combustible

La campanada de advertencia de nivel bajo de combustible sonará cuando la advertencia de nivel bajo de combustible esté encendida y/o la exhibición de información muestre 80, 40, 20, 0 km restantes.

▼ Indicador de giro

La campanada de indicador de giro sonará cuando se active el indicador de giro izquierdo o derecho.

▼ Advertencia de señales de viraje

La advertencia de señales de viraje sonará si las señales de viraje izquierda o derecha se dejan encendidas y se conduce más de aproximadamente 3,2 km.

▼ Recordatorio de cinturón de seguridad

La campanada de advertencia de cinturón de seguridad sonará si el cinturón de seguridad del conductor y/o el acompañante está desabrochado y la velocidad del vehículo excede aproximadamente 25 km/h.

▼ Advertencia de alarma

La campanada de advertencia de alarma sonará si se abre el seguro del vehículo con la llave mecánica y no con el transmisor. La campanada sonará durante hasta 12 segundos hasta que se oprima el botón de abrir en el transmisor o se inserte una llave codificada correctamente en el encendido y se gire a la posición **II** o **III**. Si transcurren 12 segundos después de eso, sonará la alarma del vehículo.

Grupo de instrumentos

▼ Advertencia de llave en el encendido

La campanada de advertencia de llave en el encendido sonará si se inserta la llave en el encendido (pero no se gira a la posición **II** o **III**) y la puerta del conductor está abierta.

▼ Advertencia de exceso de velocidad *

La campanada de exceso de velocidad sonará si el vehículo excede la velocidad indicada de aproximadamente 120 km/h.

▼ Advertencia de nivel bajo del líquido del lavador *

La campanada de advertencia de nivel bajo del líquido del lavador sonará si el nivel de líquido del lavador en la botella del lavador está bajo.

▼ Advertencia de mal cerrado

La campanada de advertencia de mal cerrado sonará si la puerta no se cierra después de oprimir el botón para cerrar.

NOTA
Esta función está desactivada por defecto. Para activarla, consulte a su técnico autorizado Mazda.

Exhibiciones de información

INFORMACIÓN GENERAL

ADVERTENCIA

No use los controles de exhibición de información cuando el vehículo esté en movimiento.

NOTA

La exhibición de información permanecerá encendida durante varios minutos después que desconecte el encendido.

▼ Cuentakilómetros total

Registra el kilometraje total del vehículo.

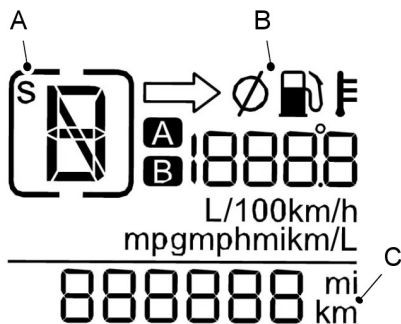

E136109

A	Exhibición de cambio (sólo para transmisión automática)
B	Exhibición de computadora de viaje
C	Exhibición de cuentakilómetros total

Exhibiciones de información

COMPUTADORA DE VIAJE

▼ Controles

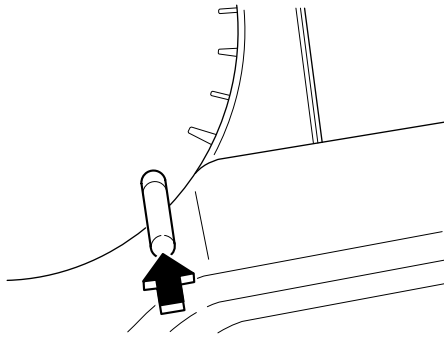

Para localizar el ítem: Consulte **Medidores** (página 75).
Oprima el botón **SET/RESET** durante menos de 2 segundos para:

- Seleccionar entre las exhibiciones de computadora de viaje

Mantenga oprimiendo el botón **SET/RESET** durante más de dos segundos para:

- Reponer el viaje A
- Reponer el viaje B
- Reponer el consumo promedio de combustible
- Reponer la velocidad promedio

La exhibición de la computadora de viaje incluye las siguientes exhibiciones de información:

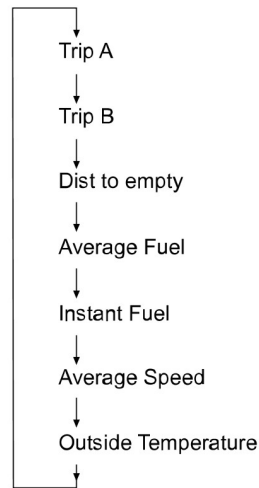

E136110

▼ Contador de viaje (A y B)

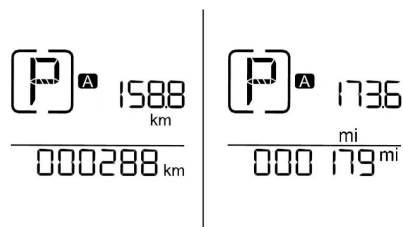

E138112

Exhibiciones de información

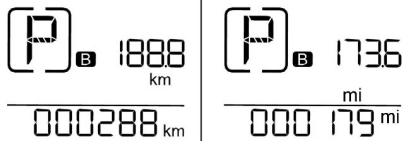

E138113

Registra el kilometraje de viajes individuales.

▼ Distancia a recorrer con combustible disponible



E138114

Indica la distancia aproximada que el vehículo recorrerá con el combustible disponible en el tanque. Los cambios en el patrón de conducción harán que el valor varíe.

▼ Consumo promedio de combustible

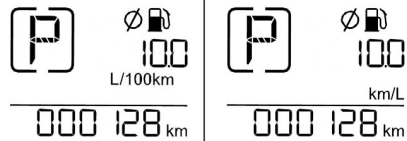

E138117

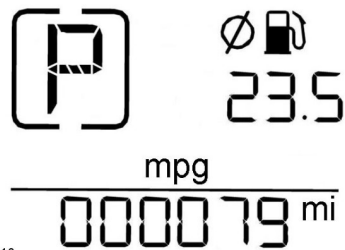

E138118

Indica el consumo promedio de combustible desde que se repuso por última vez la función.

▼ Consumo de combustible instantáneo

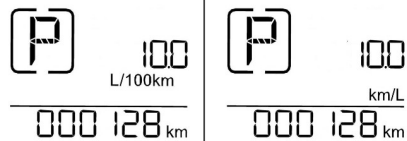

E138115

Exhibiciones de información



Indica el consumo promedio de combustible en el momento.

▼ Velocidad promedio

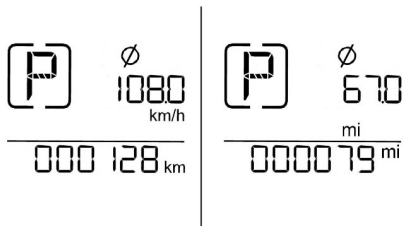

Indica la velocidad promedio desde que se repuso por última vez la función.

▼ Temperatura del aire exterior*

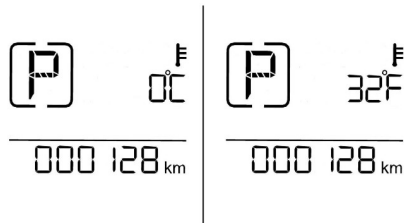

Muestra la temperatura del aire exterior.

NOTA

La posición de la exhibición de la computadora de viaje puede variar dependiendo de la información que se muestra en la exhibición.

Exhibiciones de información

AJUSTES PERSONALIZADOS

▼ Ajuste del idioma

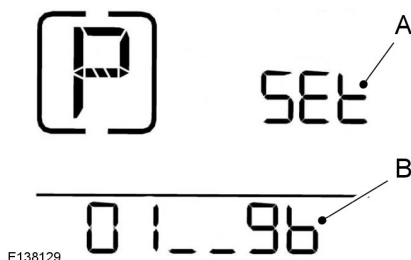

A	Menú de ajuste de idioma activo
B	Exhibición de idioma

Se puede elegir entre once idiomas disponibles desde 01 a 11 en el orden indicado a continuación:

- 01: Inglés - GB
- 02: Sueco - S
- 03: Alemán - D
- 04: Holandés - NL
- 05: Francés - F
- 06: Italiano - I
- 07: Español - E
- 08: Portugués - P
- 09: Turco - TR
- 10: Ruso - RUS
- 11: Polaco - PL

Para entrar al menú de ajuste de idioma:

1. Con el encendido apagado, mantenga oprimiendo el botón de atenuación de iluminación. Para localizar el ítem: Consulte **Medidores** (página 75) y conecte el encendido.
2. La exhibición mostrará el menú de ajuste de idioma activo.

3. Oprima **SET/RESET** para seleccionar entre los diferentes idiomas.
4. Mantenga oprimiendo el botón **SET/RESET** para ajustar el idioma exhibido en este momento.
5. Sonará una campanada para confirmar la selección.
6. La exhibición volverá al funcionamiento normal.

▼ Unidades de medida

Para seleccionar unidades métricas o imperiales para la exhibición de temperatura exterior:

1. Cambie el modo de exhibición a "Temperatura exterior".
2. Mantenga oprimiendo el botón **SET/RESET** durante más de dos segundos y cambiarán las unidades.

Alternando las unidades de medida usando esta exhibición afectará las siguientes exhibiciones:

- Temperatura del aire exterior.
- Exhibición de temperatura en el climatizador automático.
- Temperatura ajustada en exhibición de múltiples funciones.

Climatizador

PRINCIPIO DE FUNCIONAMIENTO

▼ Aire exterior

Mantiene libres de obstrucciones las entradas de aire hacia delante del parabrisas (nieve, hojas, etc.) para permitir que el climatizador funcione efectivamente.

▼ Aire recirculado

PRECAUCION

El uso prolongado del aire recirculado puede hacer que se empañen los vidrios. Si los vidrios se empañan, realice los ajustes para descongelar y desempañar el parabrisas.

El aire del compartimiento de pasajeros será recirculado. No entrará aire del exterior del vehículo.

▼ Calefacción

El rendimiento de la calefacción depende de la temperatura del refrigerante del motor.

▼ Acondicionador de aire

NOTA

- El acondicionador de aire funciona sólo cuando la temperatura se encuentra encima de 4 °C.
- Si usa el acondicionador de aire, se incrementará el consumo de combustible de su vehículo.

El aire se dirige a través del evaporador donde es enfriado. Se extrae la humedad del aire para evitar que los vidrios se empañen. La condensación resultante se dirige hacia el exterior del vehículo y es por lo tanto normal si ve un pequeño charco de agua debajo de su vehículo.

▼ Información general sobre el control del interior del vehículo

Cierre completamente todas las ventanillas.

▼ Calentando el interior

Dirija el aire hacia sus pies. Con frío o humedad, dirija algo del aire hacia el parabrisas y las ventanillas de puertas.

▼ Enfriando el interior

Dirija el aire hacia su cara.

Climatizador

SALIDAS DE AIRE

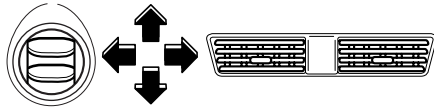

CLIMATIZADOR MANUAL

▼ Control de la distribución del aire

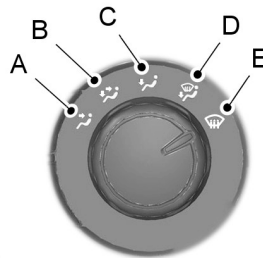

E132661

A	Nivel de cara
B	Nivel de cara y pies
C	Pies
D	Pies y parabrisas
E	Parabrisas

Puede ajustar el control de distribución de aire a una de las posiciones indicadas.

Una pequeña cantidad de aire se dirige hacia el parabrisas en las posiciones B y C.

Climatizador

▼ Soplador

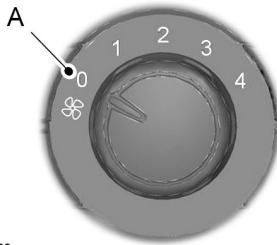

E132663

A	Apagado
---	---------

▼ Control de temperatura

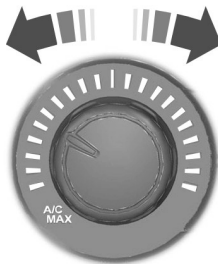

E132662

Azul	Frío
Rojo	Caliente
A/C MAX	Enfriamiento máximo

▼ Aire recirculado



Oprima el botón de aire recirculado para alternar entre aire del exterior y aire recirculado.

▼ Ajustes del sistema

NOTA

Ajuste todos los controles a las posiciones indicadas.

Calefaccionando rápidamente el interior

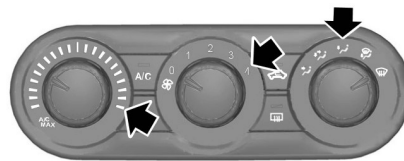

E132666

Seleccione el aire del exterior.

Climatizador

Ventilación

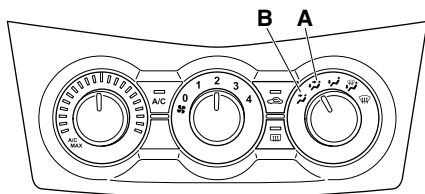

A	Nivel de cara y pies
B	Nivel de cara

Ajuste el control de distribución de aire a la posición **A** o la posición **B**. Ajuste el soplador y la temperatura a una posición y seleccione el aire del exterior. Abra las salidas de aire para estar de acuerdo a los requerimientos individuales.

Conectando y desconectando el acondicionador de aire

A/C

Oprima el botón **A/C** para conectar y desconectar el acondicionador de aire.

Enfriando con aire del exterior

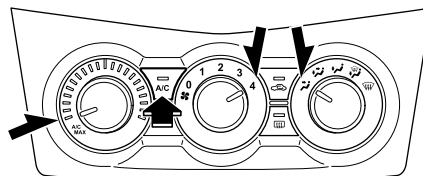

Conecte el acondicionador de aire y seleccione el aire del exterior.

Enfriando rápidamente el interior

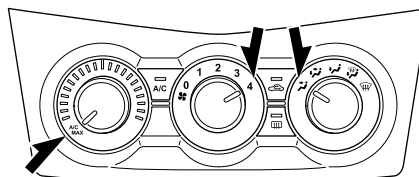

Seleccionando **A/C MAX** logrará enfriar al máximo el interior. Para desconectar **A/C MAX** deselectione el **A/C** o aire recirculado.

Descongelando y desempañando rápidamente el parabrisas

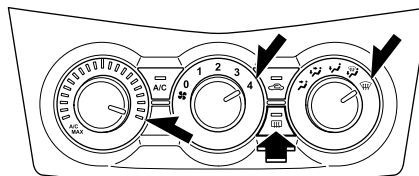

Climatizador

Seleccionando aire al parabrisas conectará automáticamente el A/C y seleccionará aire del exterior.

Reduciendo la humedad del aire del interior

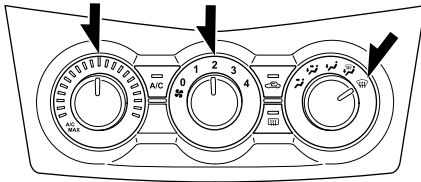

Seleccionando aire al parabrisas conectará automáticamente el A/C y seleccionará aire del exterior.

CLIMATIZADOR AUTOMÁTICO

El sistema controla automáticamente la temperatura, cantidad y distribución del flujo de aire y los ajusta de acuerdo a las condiciones de conducción y meteorológicas. Un toque corto del botón **AUTO** conecta el modo automático.

NOTA

- En AUTO, asegúrese que la temperatura se ajusta al nivel deseado, (se recomienda 22 °C).
- Si se usa el climatizador, la información relacionada con el sistema se exhibe en la exhibición de información. Consulte **Exhibiciones de información** (página 85).
- Evite realizar los ajustes cuando el interior del vehículo está extremadamente caliente o frío. El climatizador automático se ajusta automáticamente a las circunstancias actuales. Para que el sistema funcione correctamente, las salidas de aire laterales y centrales deben estar completamente abiertas.
- El sensor solar se encuentra en la parte superior del panel de instrumentos. No cubra el sensor con ningún objeto.
- El sensor de temperatura interior del vehículo está ubicado detrás de la rejilla debajo del control de distribución de aire. No cubra la rejilla con ningún objeto.

Climatizador

NOTA

- A baja temperatura del exterior, cuando el sistema se encuentra en el modo automático, el flujo de aire será bajo y la corriente de aire se dirigirá al parabrisas y las ventanillas laterales mientras el motor está frío.

▼ Control de la distribución del aire

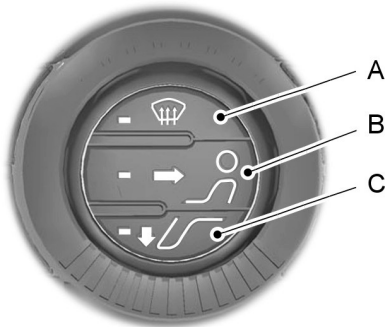

E132685

A	Parabrisas
B	Nivel de cara
C	Pies

Para ajustar la distribución de aire, oprima el botón deseado. La combinación de los ajustes que se pueden seleccionar son **A**, **B**, **C**, **A y C** y **B y C**.

▼ Soplador



E132686

NOTA

Cuando el soplador está en el modo AUTO, no se encenderá ningún indicador de ajuste del soplador.

Cuando la velocidad del soplador se controla manualmente usando el dial del soplador, el ajuste del soplador se indica en la exhibición encima de los controles de distribución de aire. Para volver al modo automático, haga un toque corto del botón **AUTO**.

Climatizador

▼ Control de temperatura

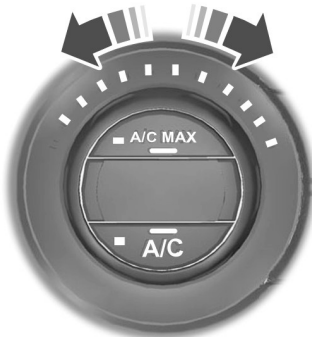

E132687

Puede ajustar la temperatura entre 16 °C y 28 °C en pasos de 0,5 °C. En la posición **LO** (debajo de 16 °C) el sistema cambiará a enfriamiento permanente, en **HI** (encima de 28 °C) a calefacción permanente, y no regulará una temperatura estable.

Modo de interconexión

En el modo de interconexión los ajustes de temperatura para el lado del conductor y del acompañante están vinculados. Si ajusta la temperatura girando la palanca del lavador del lado del conductor, los ajustes se ajustarán al mismo ajuste que en lado del acompañante.

Para conectar el modo de funcionamiento individual

NOTA

Ajustando la velocidad del soplador pondrá el sistema en el modo de funcionamiento individual.

Oprima con un toque largo el botón **AUTO** o seleccione la temperatura para el lado del acompañante con el control giratorio del lado del acompañante. La temperatura del lado del conductor permanecerá sin cambios. Ahora podrá ajustar independientemente las temperaturas del lado del conductor y el acompañante. Los ajustes de temperatura para cada lado se muestran en la exhibición. Puede ajustar una diferencia de temperatura de hasta 4 °C.

NOTA

Si ajusta una diferencia de temperatura mayor que 4 °C, la temperatura del otro lado será ajustada de manera que la diferencia permanezca en 4 °C.

Para desconectar el modo de funcionamiento individual

Oprima el botón **AUTO** durante tres segundos o seleccione **HI** o **LO** del lado del conductor. La temperatura del lado del acompañante será ajustada a la temperatura del lado del conductor.

▼ Aire recirculado



Oprima el botón de aire recirculado para alternar entre aire fresco y aire recirculado.

Climatizador

NOTA

Cuando el sistema se encuentra en modo automático y las temperaturas del interior y el exterior son demasiado altas, el sistema selecciona automáticamente aire recirculado para maximizar el enfriamiento del interior. Una vez que haya alcanzado la temperatura seleccionada, el sistema volverá a seleccionar automáticamente el aire del exterior.

▼ Enfriando rápidamente el interior



Seleccionando A/C MAX logrará enfriar al máximo el interior. Oprimiendo una segunda vez el botón A/C MAX se desconectará A/C MAX.

▼ Descongelando y desempañando el parabrisas



Oprima el botón de descongelado **MAX** para desempañar rápidamente el parabrisas.

El aire fresco entrará dentro del vehículo y se seleccionará automáticamente el A/C. La velocidad del soplador, el control de temperatura y el aire fresco funcionarán automáticamente y no podrán ser ajustados en este modo. El soplador se ajusta a la velocidad máxima y la temperatura a **HI**.

Cuando selecciona descongelado **MAX**, se conecta automáticamente el calentamiento de las ventanillas y se desconecta después de un tiempo preajustado.

Oprimiendo una segunda vez el botón de descongelado **MAX** volverá el sistema a los ajustes anteriores.

Para volver al modo automático, haga un toque corto del botón **AUTO**.

Climatizador

▼ Conectando y desconectando el acondicionador de aire



Oprima el botón **A/C** para conectar y desconectar el acondicionador de aire. La luz en el botón indica el estado del A/C.

NOTA

El A/C funciona sólo cuando el motor está funcionando.

▼ Desconectando el climatizador automático



Oprima el botón de **alimentación** para conectar y desconectar el sistema. Cuando está desconectado, se selecciona aire recirculado pero también se puede seleccionar manualmente el aire fresco.

VENTANILLAS CON CALEFACCIONADAS

▼ Ventanillas con calefaccionadas

NOTA

Asegúrese que el motor está funcionando antes de encender el calentamiento de las ventanillas.

Parabrisas con calentador



Oprima el botón para limpiar el hielo y la niebla de la ventana.

Luneta trasera con calefaccionada



Oprima el botón para limpiar el hielo y la niebla de la ventana. Oprima el botón para desconectar el sistema. El calentamiento de la luneta trasera se desconectará automáticamente después de un corto período de tiempo.

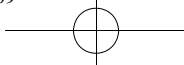

Climatizador

NOTA

No use hojitas de afeitar u otros objetos afilados para limpiar el interior de la luneta trasera o para retirar los adhesivos del interior de la luneta trasera. Esto podría dañar la rejilla de calentamiento y no será cubierto por su garantía.

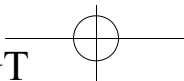
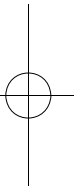
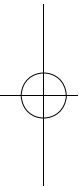

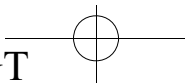
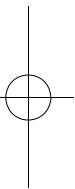
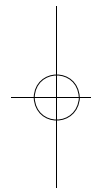
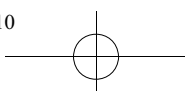

Asientos

SENTÁNDOSE EN LA POSICIÓN CORRECTA

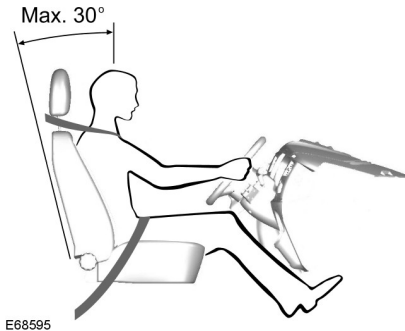

E68595

ADVERTENCIA

- *No ajuste los asientos cuando el vehículo se esté moviendo.*
- *Sólo cuando use correctamente el cinturón de seguridad, podrá mantenerlo en una posición que le permita a la bolsa de aire lograr su efecto ideal.*

Cuando lo usa correctamente, el asiento, el reposacabezas, el cinturón de seguridad y las bolsas de aire le brindarán protección óptima en el caso de un choque. Le recomendamos que:

- se siente en posición vertical con la base de su espina dorsal tan atrás como sea posible.
- no incline el respaldo más de 30 grados.
- ajuste el reposacabezas de manera que la parte superior del mismo esté a nivel con la parte superior de su cabeza y tan atrás como sea posible, permaneciendo cómodo.

- mantenga distancia suficiente del volante. Le recomendamos un mínimo de 250 milímetros entre el pecho y la cubierta de la bolsa de aire.
- mantenga el volante con sus manos ligeramente dobladas.
- doble sus piernas ligeramente de manera de poder pisar completamente los pedales.
- ubique la correa del hombro del cinturón de seguridad sobre el centro de su hombro y ubique la correa de falda apretada a través de la cadera.

Asegúrese que su posición de conducción sea cómoda y que mantiene el control completo de su vehículo.

Asientos

ASIENTOS DELANTEROS

ADVERTENCIA

- *No use ninguna cubierta de asientos accesoria que no sean diseñadas específicamente para asientos con bolsas de aire laterales. Estas cubiertas de asientos deben ser colocadas por técnicos calificados.*
- *No ajuste los asientos cuando el vehículo se esté moviendo.*

▼ Ajustando el soporte lumbar

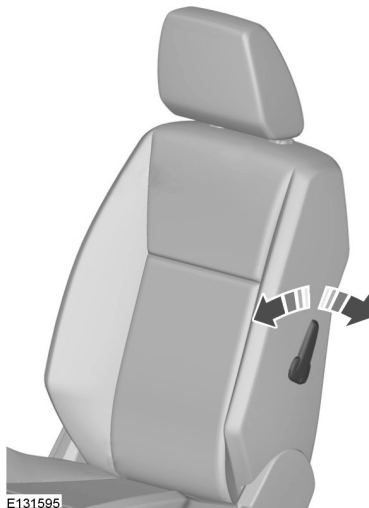

▼ Moviendo los asientos hacia atrás y adelante (Asientos manuales)



ADVERTENCIA

Sacuda el asiento hacia atrás y adelante después de liberar la palanca para asegurarse que está completamente enganchada en su seguro.

PRECAUCION

No mueva los asientos delanteros demasiado cerca del panel de instrumentos.

Asientos

▼ Ajustando la altura del asiento del conductor (Asientos manuales)



Cada vez que tira o empuja la palanca se levantará o bajará un poco el asiento.

▼ Ajustando el ángulo del respaldo (Asientos manuales)



⚠ ADVERTENCIA

- *Sacuda el respaldo hacia atrás y adelante después de liberar la palanca para asegurarse que está completamente enganchada en su seguro.*
- *Si el asiento del acompañante ha sido movido hacia delante, sacuda el asiento hacia atrás y adelante después de liberar la palanca para asegurarse que está completamente enganchada en su seguro.*

Asientos

Asiento delantero - Cabina Freestyle



E136219

▼ Plegando el respaldo del asiento (Asiento tipo banco - Cabina normal)



E135862

NOTA

En vehículos con cabina Freestyle el asiento del acompañante se puede ajustar para permitir que puedan entrar fácilmente los pasajeros traseros.

Asientos

▼ Moviendo los asientos hacia adelante y atrás (Asientos eléctricos)



▼ Ajustando la altura del asiento del conductor (Asientos eléctricos)



⚠ PRECAUCION

No mueva los asientos delanteros demasiado cerca del panel de instrumentos.

Asientos

▼ Ajustando el ángulo del respaldo (Asientos eléctricos)



▼ Inclinando el asiento (Asientos eléctricos)



Asientos

REPOSACABEZAS

▼ Ajustando el reposacabezas

⚠ ADVERTENCIA

- Levante el reposacabezas trasero cuando el asiento trasero esté ocupado por un pasajero.
- Cuando use un sistema de seguridad para niños mirando hacia delante en el asiento trasero, desmonte siempre el reposacabezas de ese asiento.

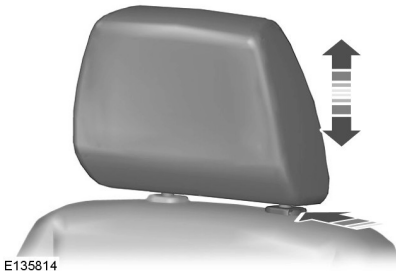

Ajuste el reposacabezas de manera que la parte superior se encuentre nivelada con la parte superior de su cabeza.

⚠ ADVERTENCIA

Conduzca siempre con los reposacabezas instalados cuando se usan los asientos y asegúrese que están ajustados correctamente:
Conduciendo con los reposacabezas demasiado bajos o sin ellos es peligroso. Si apoyo detrás de su cabeza, en caso de un choque se podría lastimar seriamente el cuello.

▼ Desmontando el reposacabezas

Oprima el botón de bloqueo usando una herramienta adecuada y desmonte el reposacabezas.

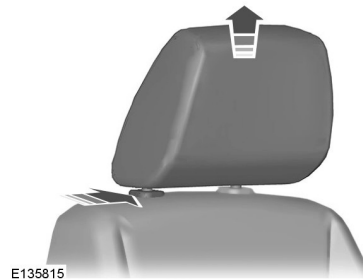

⚠ ADVERTENCIA

Conduzca siempre con los reposacabezas instalados cuando se usan los asientos y asegúrese que están instalados correctamente:
Conduciendo con los reposacabezas sin instalar es peligroso. Si apoyo detrás de su cabeza, en caso de un choque se podría lastimar seriamente el cuello.

Asientos

ASIENTOS TRASEROS

▼ Plegando el almohadón del asiento trasero

Cabina Freestyle

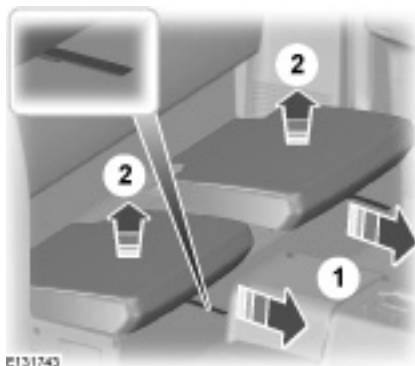

Cabina doble

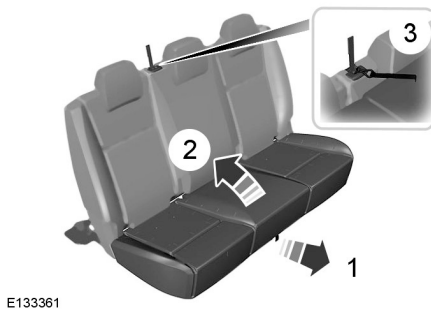

⚠ PRECAUCION

Cuando el almohadón está plegado, se debe guardar la correa de sujeción del almohadón en el bolsillo provisto.

▼ Plegando el respaldo trasero - Cabina doble

⚠ ADVERTENCIA

Cuando pliegue los respaldos hacia abajo, tenga cuidado de no apretarse los dedos entre el respaldo y marco del asiento.

⚠ PRECAUCION

- No use la superficie trasera del respaldo trasero como piso de carga.
- No retire el seguro ni pliegue el respaldo cuando el almohadón del asiento esté plegado.

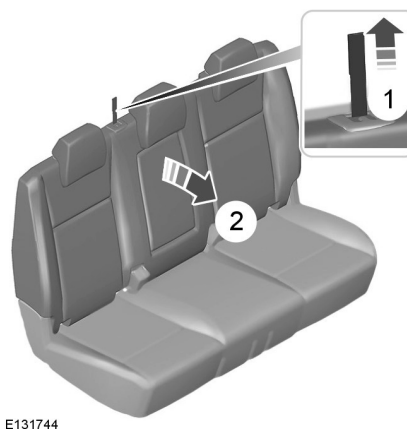

Asientos

Para plegar el respaldo del asiento

1. Tire de la correa de liberación hacia arriba.
2. Empuje el respaldo del asiento hacia delante.

Para volver los respaldos a su posición vertical:

3. Empuje el respaldo del asiento a la posición vertical.

ADVERTENCIA

- *Cuando pliegue los respaldos hacia atrás, asegúrese que se puedan ver los cinturones de seguridad y que no estén apretados detrás del asiento.*
- *Asegúrese que el respaldo del asiento trasero está seguro y completamente enganchado en sus seguros.*

▼ Apoyabrazos del asiento trasero

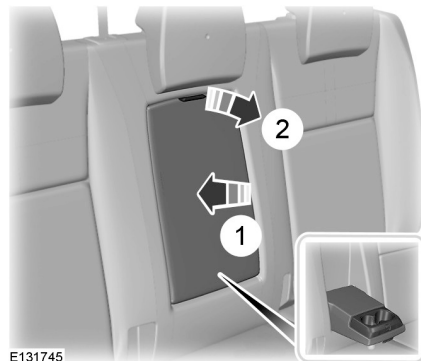

E131745

1. Empuje el apoyabrazos en el respaldo y sosténgalo.
2. Tire de la correa para liberar.

Asientos

ASIENTOS CON CALEFACCIÓN

PRECAUCION

Usando esta función con el motor apagado se descargará la batería.



E131536

La calefacción del asiento funcionará sólo cuando se conecte el encendido.

Se llega a la temperatura máxima después de cinco o seis minutos. Se regula termostáticamente.

La calefacción del asiento permanecerá encendida hasta que se desconecte el interruptor de asiento calefaccionado o el encendido.

Características convenientes

RELOJ

Para instrucciones detalladas sobre como ajustar el reloj. Consulte **Ajustando el reloj de la unidad de audio** (página 259).

ATENUADOR DE ILUMINACIÓN DEL GRUPO DE INSTRUMENTOS

NOTA

Ajustando el interruptor del atenuador de iluminación alterará el nivel de iluminación de las exhibiciones e interruptores del interior.

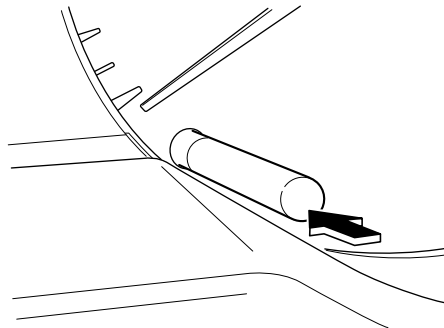

Para localizar el ítem: Consulte **Medidores** (página 75).
Oprima el botón de atenuación para ajustar el nivel de atenuación de iluminación en pasos grandes.
Mantenga presionando el botón de atenuación para ajustar el nivel de atenuación de iluminación suavemente en ajustes finos.

Características convenientes

ENCENDEDOR DE CIGARRILLOS *

PRECAUCION

- Si usa el conector cuando el motor no está funcionando, se podría descargar la batería.
- No mantenga presionando el elemento del encendedor de cigarrillos.

NOTA

Puede usar el conector para alimentar dispositivos de 12 voltios que tengan una corriente nominal máxima de 10 amperios. Use sólo conectores accesorios Mazda o conectores especificados para usar con conectores estándar SAE.

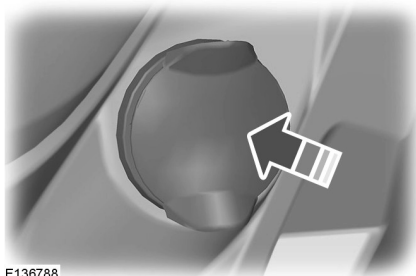

Presione el elemento hacia adentro para usar el encendedor de cigarrillos. Saldrá hacia fuera automáticamente. Para localizar el ítem: Consulte **Vistazo general** (página 3).

CENICERO *

NOTA

El cenicero desmontable se puede colocar en uno de los soportes para bebidas delanteros o traseros.

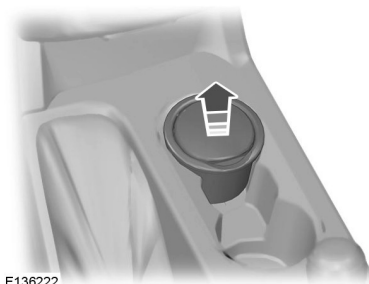

Características convenientes

CONECTORES ELÉCTRICOS AUXILIARES

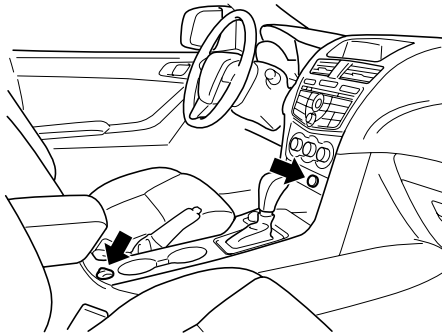

⚠ PRECAUCION

Si usa el conector eléctrico auxiliar cuando el motor no está funcionando, se podría descargar la batería.

NOTA

Conecte el encendido para usar el conector eléctrico auxiliar.

Puede usar el conector eléctrico auxiliar para alimentar dispositivos de 12 voltios que tengan una corriente nominal máxima de 10 amperios. Use sólo conectores accesorios Mazda o conectores especificados para usar con conectores estándar SAE. Para localizar el ítem: Consulte **Vistazo general** (página 3).

SOPORTES PARA BEBIDAS

⚠ ADVERTENCIA

- *No coloque bebidas calientes en los soportes para bebidas cuando el vehículo está en movimiento.*
- *No coloque objetos de vidrio en el soporte para bebidas.*

▼ Soportes para bebidas delanteros

Tipo 1

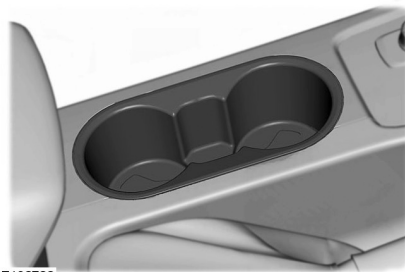

E132722

Características convenientes

Tipo 2

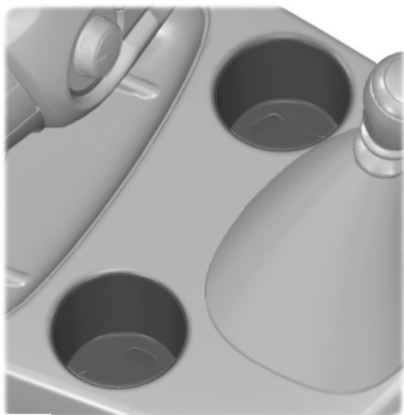

E132723

CONSOLA DEL TECHO

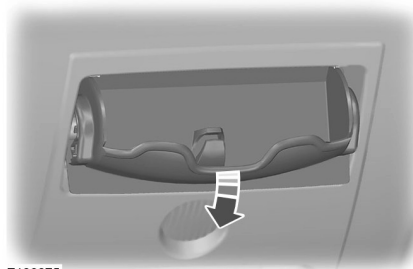

E133675

▼ Soportes para bebidas traseros*



E132724

Características convenientes

COMPARTIMIENTOS PARA GUARDAR OBJETOS

Lado del conductor

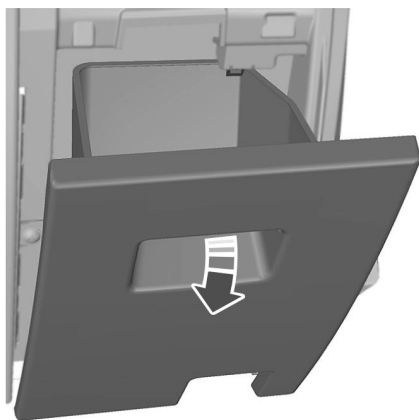

E133607

Lado del acompañante

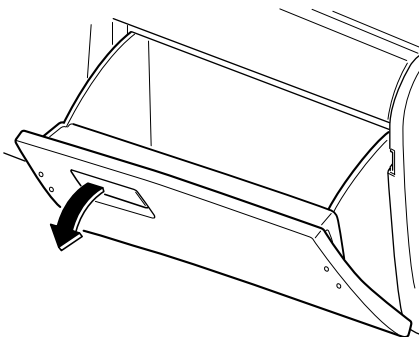

Consola central

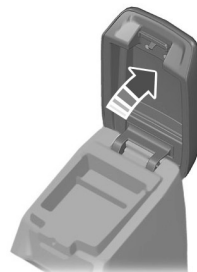

E136462



E136463

Características convenientes

CONECTOR DE ENTRADA AUXILIAR (AUX IN)

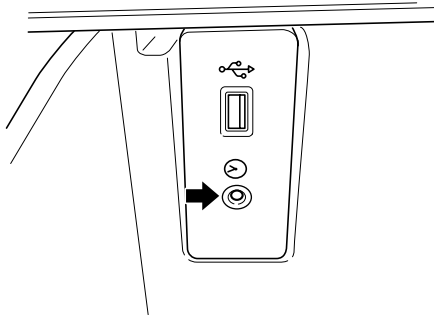

Consulte para localizar el ítem: Consulte **Vistazo general** (página 3).
Consulte **Conector de entrada auxiliar (AUX IN)** (página 277).

PUERTO USB

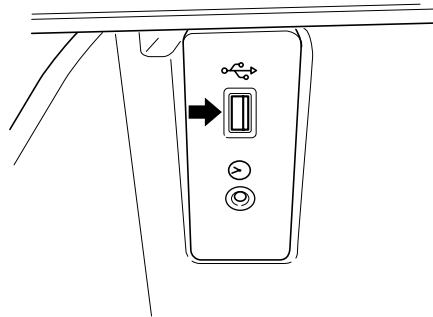

Para localizar el ítem: Consulte **Vistazo general** (página 3).
Consulte **Conectividad** (página 302).

Características convenientes

ALFOMBRAS

ADVERTENCIA

Asegúrese que las alfombras del piso están aseguradas con los ganchos o los retenedores para evitar que se enrollen debajo de los pedales (lado del conductor):

Usando una alfombra del piso que no está asegurada es peligroso pues puede interferir con el pedal del acelerador y el freno (lado del conductor), que puede resultar en un accidente.

Use sólo una alfombra del piso que estén de acuerdo con la forma del piso del lado del conductor y asegúrese que está orientada correctamente. Asegure la alfombra del piso usando los ganchos o retenedores.

Hay varias maneras de asegurar las alfombras del piso dependiendo del tipo usado, por lo tanto asegure la alfombra de acuerdo al tipo.

Después de instalar la alfombra del piso, asegúrese que no se desliza de lado a lado o de atrás a adelante, y que haya suficiente separación del lado del conductor con los pedales del acelerador y del freno.

Después de retirar la alfombra del piso para limpiarla o por otra razón, asegurese siempre de reinstalarla mientras presta atención a las precauciones antes mencionadas.

ADVERTENCIA

No instale las dos alfombras del piso, una encima de la otra, del lado del conductor:

Instalar las dos alfombras del piso, una encima de la otra, del lado del conductor es peligroso debido a que los pasadores de retención sólo pueden hacer que una de las alfombras del piso no se deslice hacia adelante.

La(s) alfombra(s) del piso interferirá(n) con los pedales y puede resultar en un accidente.

Al usar una alfombra del piso gruesa para invierno, siempre retire la alfombra del piso original.

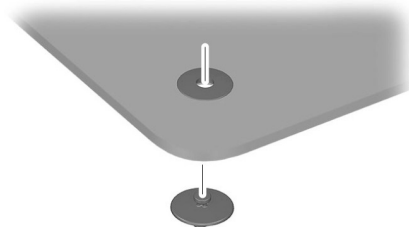

E136481

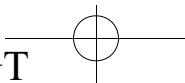
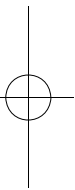
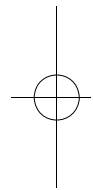
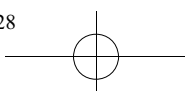

Encendiendo y apagando el motor

INFORMACIÓN GENERAL

▼ Puntos generales acerca del arranque

Si se ha desconectado la batería, el vehículo puede exhibir características inusuales de conducción durante aproximadamente 8 kilómetros después de conectar la batería.

Esto se debe a que el sistema de administración del motor se debe realinear con el motor. Durante este período de tiempo no se debe tener en cuenta cualquier característica de conducción inusual.

▼ Arrancando el motor sin remolcar o empujar

No arranque empujando su Mazda.

ADVERTENCIA

***Nunca remolque un vehículo para arrancarlo:
Remolcar un vehículo para arrancarlo es peligroso. El vehículo que está siendo remolcado puede sacudirse hacia delante cuando arranque el motor, haciendo que los dos vehículos choquen. Los ocupantes podrían sufrir heridas.***

PRECAUCION

No arranque empujando un vehículo que tiene una transmisión manual. Puede dañar el sistema de control de emisiones.

NOTA

No puede arrancar un vehículo con transmisión automática empujándolo.

Encendiendo y apagando el motor

INTERRUPTOR DE ENCENDIDO

ADVERTENCIA

Nunca vuelva la llave a la posición 0 o I cuando el vehículo está en movimiento.

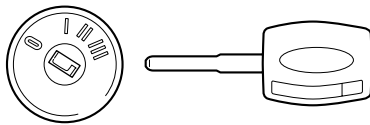

- 0** El encendido está desconectado.
- I** El encendido y todos los circuitos eléctricos principales están desactivados.

NOTA

No deje la llave de encendido en esta posición durante demasiado tiempo para evitar que se descargue la batería.

- II** El encendido está conectado. Se pueden usar todos los circuitos eléctricos. Se encienden las advertencias y los indicadores. Esta es la posición de la llave cuando está conduciendo. También deberá seleccionarla cuando remolque el vehículo.
- III** El motor de arranque debe estar activado. Suelte la llave tan pronto como arranca el motor.

BLOQUEO DEL VOLANTE

Cuando retire la llave del interruptor de encendido, el bloqueo de la columna del volante se activa tan pronto como gira el volante.

El volante se desbloqueará cuando se mueva la llave a la posición ACC.

Encendiendo y apagando el motor

ARRANCANDO UN MOTOR DE GASOLINA

NOTA

Sólo podrá hacer funcionar el motor de arranque durante un período limitado de tiempo, por ejemplo 10 segundos. El número de intentos de arranque está limitado a aproximadamente seis. Si excede estos límites, el sistema no le permitirá volver a intentar hasta que haya transcurrido un período de tiempo, por ejemplo 30 minutos.

▼ Motor frío o caliente

Vehículos con transmisión manual

NOTA

- No toque el pedal del acelerador.
- Liberando el pedal del embrague al arrancar el motor podría interrumpir el arranque del motor y volver el encendido a On.

1. Pise completamente el pedal del embrague.
2. Arranque el motor.

Vehículos con transmisión automática

NOTA

- No toque el pedal del acelerador.
- Liberar el pedal de frenos al arrancar el motor podría interrumpir el arranque del motor y volver el encendido a On.

1. Mueva la palanca selectora de transmisión a la posición P o N.
2. Pise completamente el pedal del freno.
3. Arranque el motor.

Todos los vehículos

Si el motor no arranca, espere por un corto tiempo e intente de nuevo.

Si el motor no arranca después de **tres** intentos, espere 10 segundos y siga el procedimiento de **Motor ahogado**.

Si tiene dificultad de arrancar el motor cuando la temperatura está por debajo de -25 °C, presione el pedal del acelerador al punto medio de su recorrido y vuelva a intentar.

▼ Motor ahogado

Vehículos con transmisión manual

1. Pise completamente el pedal del embrague.
2. Pise completamente el pedal del acelerador y sosténgalo ahí.
3. Arranque el motor.

Vehículos con transmisión automática

1. Mueva la palanca selectora de transmisión a la posición P o N.
2. Pise completamente el pedal del acelerador y sosténgalo ahí.
3. Pise completamente el pedal del freno.
4. Arranque el motor.

Todos los vehículos

Si el motor no arranca, repita el procedimiento en **Motor frío o caliente**.

Encendiendo y apagando el motor

▼ Velocidad de marca en vacío del motor después de arrancar

La velocidad en la que el motor funciona en marcha en vacío inmediatamente después de arrancar variará dependiendo de la temperatura del motor.

La velocidad de marcha en vacío aumenta automáticamente cuando el motor está frío para calentar el convertidor catalítico. Esto mantiene las emisiones del vehículo en un mínimo absoluto.

La velocidad de marcha en vacío disminuirá al nivel normal a medida que se caliente el convertidor catalítico.

ARRANCANDO UN MOTOR DIESEL

▼ Motor frío o caliente

Todos los vehículos

NOTA

- Cuando la temperatura se encuentra por debajo de -15°C , podría ser necesario arrancar el motor hasta 25 segundos.
- Continúe intentando arrancar el motor hasta que arranque.
- Sólo podrá hacer funcionar el motor de arranque durante un máximo de 30 segundos a la vez.



Conecte el encendido y espere hasta que el indicador de bujía de incandescencia se apague.

Vehículos con transmisión manual

NOTA

No toque el pedal del acelerador.

1. Pise completamente el pedal del embrague.
2. Arranque el motor.

Encendiendo y apagando el motor

Vehículos con transmisión automática

1. Seleccione la posición de estacionamiento o neutral.
2. Pise completamente el pedal del freno.
3. Arranque el motor.

FILTRO DE PARTÍCULAS DIESEL *

El DPF forma parte de los sistemas de reducción de emisiones instalados en su vehículo. Filtra partículas dañinas del diesel (hollín) de los gases del escape.

▼ Regeneración

ADVERTENCIA

No estacione ni deje en marcha en vacío el vehículo sobre hojas, pastos secos u otros materiales combustibles. El proceso de regeneración DPF crea muy altas temperaturas de gases del escape y el escape puede irradiar una considerable cantidad de calor durante y después de la regeneración DPF, y después que haya apagado el motor. Este es un peligro de incendio potencial.

PRECAUCION

Evite quedarse sin combustible.

Encendiendo y apagando el motor

A diferencia de un filtro normal que requiere un cambio periódico, el DPF ha sido diseñado para regenerarse, o limpiarse a sí mismo para mantener la eficiencia de funcionamiento. El proceso de regeneración se realiza automáticamente. Sin embargo, algunas condiciones de conducción significan que debe soportar el proceso de regeneración. Si conduce sólo por distancia cortas o sus viajes tiene paradas y arranques frecuentes, donde hay aceleraciones y desaceleraciones crecientes, los trayectos ocasionales con las siguientes condiciones ayudarán al proceso de regeneración:

- Conducir su vehículo a una velocidad constante, preferentemente en una camino principal o autopista, durante hasta 20 minutos.
- Evitar la marcha en vacío prolongada y respetar siempre los límites de velocidad y las condiciones del camino.
- No desconectar el encendido.
- Usar un cambio más bajo de lo normal para mantener la velocidad del motor alta durante el viaje, donde sea apropiado.

APAGANDO EL MOTOR

▼ Vehículos con un turboalimentador

PRECAUCION

No desconecte el motor cuando está funcionando a alta velocidad o inmediatamente después de remolcar fuertemente. De lo contrario, el turboalimentador continuará funcionando después que la presión de aceite del motor haya bajado de cero. Esto conducirá a un desgaste prematuro del cojinete del turboalimentador.

Deje de pisar el pedal del acelerador. Espere hasta que el motor haya alcanzado la velocidad de marcha en vacío y luego apáguelo.

Combustible y llenado de combustible

PRECAUCIONES DE SEGURIDAD

ADVERTENCIA

- *Pare de agregar combustible después que la tobera de combustible pare por segunda vez. El combustible adicional llenará el espacio de expansión en el tanque de combustible lo que puede conducir a que sobrellene de combustible. Los derrames de combustible pueden ser peligrosos para otros usuarios del camino.*
- *No use ningún tipo de llamas o calor cerca del sistema de combustible. El sistema de combustible está bajo presión. Existe el peligro de heridas si el sistema de combustible está perdiendo.*

CALIDAD DEL COMBUSTIBLE - GASOLINA

PRECAUCION

No use gasolina con plomo o gasolina con aditivos conteniendo otros compuestos metálicos (por ej. a base de magnesio). Pueden dañar el sistema de enfriamiento.

NOTA

- Le recomendamos que use sólo combustible de alta calidad. (Por ej. EN228)
- No se recomienda el uso de aditivos u otros tratamientos de motor no aprobados por Mazda.
- Los combustibles con mezclas de etanol de 10% (E10) son posibles de usar en este vehículo.

Use gasolina **sin plomo de un mínimo de 91 octanos** que cumpla con la especificación nacional correspondiente.

Combustible y llenado de combustible

CALIDAD DEL COMBUSTIBLE - DIESEL

ADVERTENCIA

No mezcle gasoil con aceite, gasolina u otros líquidos. Eso puede ocasionar una reacción química.

PRECAUCION

- No agregue queroseno, parafina o gasolina al gasoil. Eso puede dañar el sistema de combustible.
- Use gasoil que esté de acuerdo con la especificación nacional correspondiente.

NOTA

- Le recomendamos que use sólo combustible de alta calidad. (Por ej. EN590)
- No se recomienda el uso de aditivos u otros tratamientos de motor no aprobados por Mazda.
- Los combustibles con mezclas de Bio-diesel de 10% (B10)* se pueden usar en este vehículo.

* Máximo de 15% (B15) en Indonesia

▼ **Almacenamiento a largo plazo**

La mayoría de los gasoils contienen bio-diesel, se recomienda llenar el tanque con gasoil puramente mineral (donde haya disponible) o agregar un antioxidante antes del almacenamiento a largo plazo de su vehículo que exceda dos meses. Su técnico le ayudará a conseguir un antioxidante adecuado.

Combustible y llenado de combustible

CONVERTIDOR CATALÍTICO

ADVERTENCIA

No estacione ni deje en marcha en vacío el vehículo sobre hojas, pastos secos u otros materiales combustibles. El escape irradiará una cantidad considerable de calor durante el uso, y después que haya apagado el motor. Este es un peligro de incendio potencial.

▼ **Conduciendo con un convertidor catalítico**

PRECAUCION

- Evite quedarse sin combustible.
- No intente arrancar el motor durante largos períodos.
- No intente arrancar su vehículo empujando o tirando del mismo. Use cables puentes. Consulte **Arranque del vehículo con cables puente** (página 208).
- No desconecte el encendido mientras conduce.

TAPA DEL LLENADOR DE COMBUSTIBLE

ADVERTENCIA

- *Tenga cuidado cuando agregue combustible para evitar derramar el combustible residual en la tobera de combustible.*
- *No use ningún tipo de llamas o calor cerca del sistema de combustible. El sistema de combustible está bajo presión. Existe el peligro de heridas si el sistema de combustible está perdiendo.*

PRECAUCION

Si usa un chorro de alta presión para lavar su vehículo, sólo apunte brevemente a la tapa del llenador de combustible a no menos de 20 centímetros.

NOTA

El bloqueo central también cierra y abre la tapa del llenador de combustible. Consulte **Cerrando y abriendo** (página 40).

Combustible y llenado de combustible

▼ Vehículos equipados con sistema de tapón

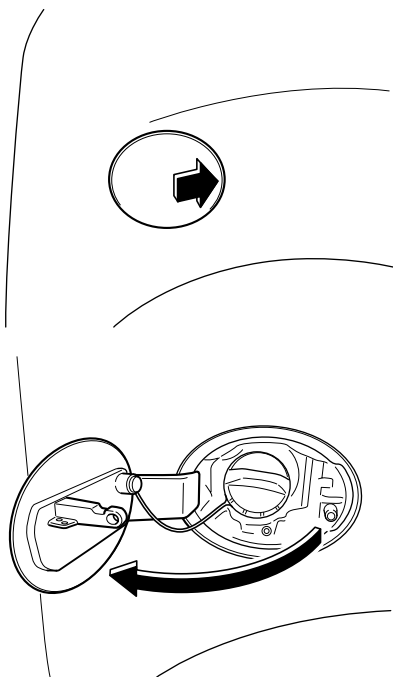

1. Oprima la tapa para abrirla.
2. Abra la tapa completamente hasta que quede enganchada. Gire hacia la izquierda el tapón del llenador de combustible.
3. Cuando se retire el tapón del llenador, escuchará un siseo. Esto es normal y no debe ser tenido en cuenta.
4. Para cerrar, gire el tapón del llenador de combustible hasta escuchar un clic.
5. Cierre y empuje la tapa del llenador de combustible para trabarlo.

▼ Agregando

ADVERTENCIA

Pare de agregar combustible después que la tobera de combustible pare por segunda vez. El combustible adicional llenará el espacio de expansión en el tanque de combustible lo que puede conducir a que sobrellene de combustible. Los derrames de combustible pueden ser peligrosos para otros usuarios del camino.

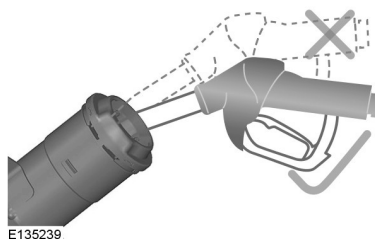

E135239

Inserte completamente la tobera de combustible. Baje la tobera de manera que se trabe en su lugar en la abertura del llenador de combustible. Manténgalo descansando en esta posición e comience a agregar combustible tirando del gatillo.

ADVERTENCIA

Le recomendamos que espere al menos 10 segundos antes de retirar la tobera de combustible para permitir que el combustible residual drene dentro del tanque de combustible.

Combustible y llenado de combustible

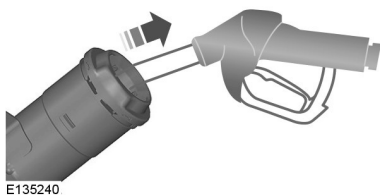

Levante ligeramente la tobera de combustible para retirarla.

LLENADO DE COMBUSTIBLE

⚠ PRECAUCION

No intente arrancar el motor si ha agregado combustible incorrecto en el tanque de combustible. Esto podría dañar el motor. Haga inspeccionar inmediatamente el sistema por un técnico calificado.

Combustible y llenado de combustible

CONSUMO DE COMBUSTIBLE

Los datos de consumo de combustible y CO2 provienen de pruebas de laboratorio de acuerdo con la directiva 80/1268/EEC del Consejo de la Unión Europea y subsecuentes modificaciones y son realizadas por todos los fabricantes de vehículos.

Tienen la intención de comparar entre modelos y versiones de vehículos. No tienen la intención de representar el consumo de combustible en el mundo real que obtendrá de su vehículo. El consumo en el mundo real está gobernado por muchos factores incluyendo, estilo de conducción, velocidad de conducción, arranque/parada de conducción, uso del acondicionador de aire, accesorios instalados y remolque, etc.

Su técnico autorizado Mazda le brindará ayuda sobre como mejorar el consumo de combustible.

Transmisión

TRANSMISIÓN MANUAL

▼ Seleccionando marcha atrás

PRECAUCION

No ponga marcha atrás cuando el vehículo se esté moviendo. Esto puede dañar la transmisión.

NOTA

Pise completamente el pedal de embrague y espere durante tres segundos antes de seleccionar marcha atrás.

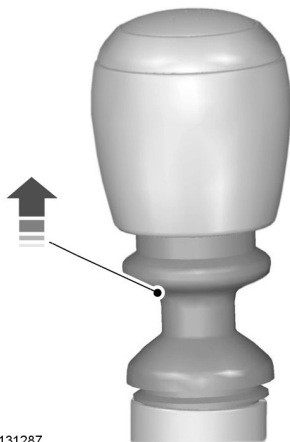

E131287

En algunos vehículos es necesario levantar el collar mientras selecciona marcha atrás.

TRACCIÓN EN LAS CUATRO RUEDAS

NOTA

Se puede escuchar un clic desde la transmisión mientras se cambia entre rangos, lo que es normal.



E132692

▼ Tracción en dos ruedas, rango alto (2H)

Se usa para conducción normal y también para conducción todo terreno a través de terrenos secos y nivelados.

▼ Tracción en las cuatro ruedas, rango alto (4H)

ADVERTENCIA

No use la tracción en las cuatro ruedas 4H para conducción normal.

Transmisión

NOTA

El indicador de tracción en las cuatro ruedas se encenderá cuando el interruptor de transferencia se encuentre en la posición 4H. Consulte **Advertencias e indicadores** (página 76).

Se usa para conducción todo terreno.

▼ Tracción en las cuatro ruedas, rango bajo (4L)

ADVERTENCIA

No use la tracción en las cuatro ruedas 4L para conducción normal.

NOTA

La tracción en las cuatro ruedas de rango bajo **4L** y el indicador de tracción en las cuatro ruedas se encenderá cuando el interruptor de transferencia se encuentra en la posición **4L**. Consulte **Advertencias e indicadores** (página 76).

Se usa para condiciones de conducción todo terreno extremas, como subidas o bajadas pronunciadas. También se usa cuando es necesario maniobrar a baja velocidad, como al dar marcha atrás con un trailer o al cruzar un río con fondo de cantos rodados.

▼ Cambiando entre 2H y 4H

NOTA

Cuando se hace el cambio a **2H**, todas las funciones del control de estabilidad (DSC) se reactivan.

Esto se puede hacer con el vehículo moviéndose a 110 km/h, pero sólo sin pisar el pedal del acelerador. Durante el cambio el indicador destellará.

▼ Cambiando entre 2H y 4L

NOTA

- Cuando se hace el cambio a **4L** el control de tracción del motor y la asistencia de sacudidas del trailer se desactivan. El control de descenso, la asistencia de arranque en pendientes y el control de tracción de frenos permanecen activados.
- Cuando se hace el cambio a **2H**, todas las funciones del control de estabilidad (DSC) se reactivan.

1. Pare el vehículo lo antes posible.
2. Pise completamente el pedal del embrague (transmisión manual).
3. Mueva la palanca selectora de transmisión a la posición neutral (**N**) (transmisión automática).
4. Gire el interruptor de transferencia de **2H** a **4L** o de **4L** a **2H**.

Durante el cambio el indicador destellará. Si continúa destellando, verifique si se cumplen las condiciones anteriores.

Transmisión

▼ Cambiando entre 4H y 4L

NOTA

Cuando se hace el cambio a 4L el control de tracción del motor y la asistencia de sacudidas del trailer se desactivan. El control de descenso, la asistencia de arranque en pendientes y el control de tracción de frenos permanecen activados.

1. Pare el vehículo lo antes posible.
2. Pise completamente el pedal del embrague (transmisión manual).
3. Mueva la palanca selectora de transmisión a la posición neutral (N) (transmisión automática).
4. Gire el interruptor de transferencia de **4H a 4L** o de **4L a 4H**.

Durante el cambio el indicador destellará. Si continúa destellando, verifique si se cumplen las condiciones anteriores.

DIFERENCIAL DE BLOQUEO ELECTRÓNICO

ADVERTENCIA

El vehículo no debe ser usado en caminos sellados con el sistema activado. De lo contrario podría dar lugar a ruidos y desgaste excesivo de neumáticos. El sistema está pensado para usar en superficies resbalosas o sueltas.

El sistema bloquea las partes izquierda y derecha del eje trasero juntos para formar un eje de transmisión sólido resultando en una mayor tracción de las ruedas traseras en ciertas condiciones.

NOTA

El sistema sólo se activará si la velocidad del vehículo es menor de 30 km/h y no se está pisando el pedal del acelerador.

Oprima el botón de diferencial de bloqueo electrónico (ELD) para activar el sistema. Para localizar el ítem: Consulte **Vistazo general** (página 3).

El eje trasero se bloqueará y desbloqueará sólo cuando los engranajes internos estén alineados y no haya carga sobre el diferencial. Para ayudar a la alineación, conduzca el vehículo en línea recta sin pisar el pedal del acelerador.

Alternativamente, conduzca hacia delante y atrás lentamente mientras mueve el volante de un lado al otro para permitir que los engranajes internos del diferencial se alineen.

Transmisión

NOTA

El sistema se puede usar en cualquier rango de conducción de la transmisión (2H, 4H o 4L).

El sistema:

- Se desactivará automáticamente cuando se excede la velocidad de 40 km/h.
- Se vuelve a activar automáticamente cuando la velocidad cae debajo de 30 km/h.
- Se desactivará automáticamente cuando se desconecta el encendido.

Si se selecciona el sistema al conducir a más de 40 km/h, el pedido se guarda y se activará cuando se reduzca la velocidad del vehículo a menos de 30 km/h. El indicador ELD destellará hasta que la velocidad del vehículo disminuya y el bloqueo del diferencial se desactive o el conductor deseleccione el botón ELD.

NOTA

- Cuando el sistema está activado, las funciones de control de estabilidad dinámica (DSC) como el control de estabilidad, control de tracción, el control de descenso de pendientes, la señal de parada de emergencia, la asistencia de arranque en pendientes y la asistencia de sacudidas del trailer se desactivarán, el indicador de desconexión del DSC, y el indicador de conexión del HDC se apagan.
- Cuando el ABS está funcionando, el sistema se desactivará.

TRANSMISIÓN AUTOMÁTICA

▼ Posiciones de palanca selectora

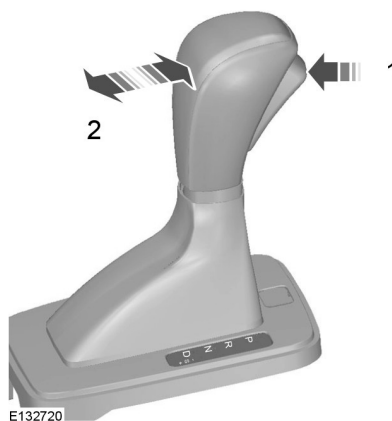

E132720

P	Estacionamiento
R	Marcha atrás
N	Punto muerto
D	Conducción
S	Modo deportivo y cambio manual
S+	Cambio manual hacia arriba
S-	Cambio manual hacia abajo

ADVERTENCIA

Aplique los frenos antes de mover la palanca selectora y manténgala aplicada hasta que esté pronto para moverse.

Transmisión

NOTA

Un motor frío tiene una velocidad de marcha en vacío más alta. Esto aumentará la tendencia de su vehículo a **moverse lentamente** cuando seleccione un engranaje de conducción.

Oprima el botón en la palanca selectora para seleccionar marcha atrás y estacionamiento.

En la exhibición de información se mostrará la posición de la palanca selectora.

Estacionamiento

ADVERTENCIA

- *Seleccione sólo estacionamiento cuando su vehículo esté inmóvil.*
- *Aplique el freno de mano y seleccione estacionamiento antes de alejarse de su vehículo. Asegúrese que la palanca selectora está segura en su posición.*

NOTA

- Para mover la palanca selectora desde la posición de estacionamiento, aplique el pedal de freno y la llave de encendido a la posición II.
- Se escuchará una advertencia sonora si se abre la puerta del conductor y no se ha seleccionado estacionamiento.
- El ahorro de batería desactivará la campanada de advertencia después de un período de tiempo.

En esta posición, no hay transferencia de potencia a las ruedas de tracción y se bloquea la transmisión. Puede arrancar el motor con la palanca selectora en esta posición.

Marcha atrás

ADVERTENCIA

Seleccione la posición de marcha atrás solamente cuando su vehículo está inmóvil y el motor está en marcha en vacío.

Punto muerto

En esta posición, no hay transferencia de potencia a las ruedas de tracción y no se bloquea la transmisión. Puede arrancar el motor con la palanca selectora en esta posición.

Conducción

Seleccione la posición de conducción para cambiar automáticamente a cambios hacia delante.

Modo deportivo

NOTA

- El modo deportivo es para cambiar automáticamente a través de los cambios hacia delante de manera más deportiva.
- Al remolcar cargas pesadas, o en terrenos montañoso, se recomienda seleccionar el modo deportivo. Esto resultará en temperaturas de transmisión más frías y frenado adicional del motor.

Transmisión

Active el modo deportivo moviendo la palanca selectora desde la posición de conducción hacia el conductor. Esto se indica en el grupo de instrumentos exhibiendo 'S'. Consulte **Información general** (página 85).

El modo deportivo permanecerá activo hasta que cambie manualmente hacia arriba o abajo.

NOTA

Cuando seleccione la posición S, se cambiará un cambio dependiendo de la posición del pedal del acelerador en relación a la velocidad actual del vehículo.

Cambio manual



E136209

NOTA

Los cambios se harán sólo cuando la velocidad del vehículo y la velocidad del motor sean adecuados.

El cambio manual sólo se puede realizar cuando la palanca selectora está en la posición S. Mueva la palanca selectora hacia adelante para cambiar hacia abajo y hacia atrás para cambiar hacia arriba.

⚠ ADVERTENCIA

No sostenga la palanca selectora permanentemente en - o +.

Cuando el vehículo está inmóvil, sólo se puede seleccionar la 1era y 2da. El cambio manual es secuencial, por lo tanto no se pueden saltar cambios. La transmisión permanecerá en el cambio seleccionado. Cuando la velocidad del motor es demasiado baja o está en marcha en vacío, cambiará hacia abajo a 2da. El cambio seleccionado se indica en el grupo de instrumentos. Consulte **Información general** (página 85).

▼ Cambio adaptable activo (AAS)

La transmisión seleccionará el cambio apropiado para el óptimo rendimiento basado en la temperatura ambiente, el gradiente del camino, la carga del vehículo y los aportes del conductor.

Transmisión

▼ Consejos sobre conducción con una transmisión automática

Comenzando a andar

ADVERTENCIA

Es posible arrancar remolcando o arrancar empujando un vehículo con transmisión automática. Consulte Arranque del vehículo con cables puente (página 208).

1. Suelte el freno de mano.
2. Deje de pisar el pedal del freno y pise el pedal del acelerador.

Parando

1. Deje de pisar el pedal del acelerador y pise el pedal del freno.
2. Levante el freno de mano.

Pedal a fondo

Pise el pedal del acelerador completamente con la palanca selectora en la posición de conducción para seleccionar el próximo cambio más alto para el rendimiento óptimo. Deje de pisar el pedal del acelerador cuando no necesite más fuerza.

▼ Botón de liberación de posición de estacionamiento de emergencia



Use el botón para mover la palanca selectora desde la posición de estacionamiento en el caso que haya un malfuncionamiento eléctrico o si se le ha descargado la batería a su vehículo.

PRECAUCION

Tenga cuidado cuando abra la cubierta.

Levante la cubierta en la consola central próxima a la palanca selectora con una herramienta adecuada. Empuje el botón de bloqueo en la ranura y mueva simultáneamente la palanca selectora fuera de la posición **P**.

NOTA

Si se vuelve a seleccionar la posición **P**, se debe repetir este procedimiento.

Frenos

PRINCIPIO DE FUNCIONAMIENTO

▼ Frenos (Disco y/o Tambor)

Si necesita información acerca de la especificación de límite de desgaste para las placas del disco de freno y los frenos de tambor, o el método de medición, consulte a un técnico experto, le recomendamos un técnico autorizado Mazda. La información está disponible sin restricciones.

▼ Frenos de disco

Los frenos de disco húmedos resultan en menor eficiencia de frenado. Toque el pedal de freno cuando conduce al salir de un lavadero para eliminar la película de agua.

▼ ABS

ADVERTENCIA

El ABS no lo exime de su responsabilidad para conducir con el debido cuidado y atención.

El ABS le ayuda a mantener el control del volante y la estabilidad direccional cuando frena fuertemente en caso de emergencia, evitando que las ruedas se bloqueen.

▼ Desbloqueo de frenos

En el caso que el pedal del acelerador se atasque o atrape, pise firmemente el pedal de freno para reducir la velocidad del vehículo y reducir la potencia del motor. Si experimenta esta condición:

1. Aplique los frenos y detenga con seguridad su vehículo.
2. Apague el motor.
3. Seleccione la posición de estacionamiento (sólo transmisión automática)
4. Levante el freno de mano.

Inspeccione el pedal del acelerador por interferencias. Si no encuentra ninguna y la condición persiste, haga remolcar el vehículo hasta un técnico.

Frenos

CONSEJOS SOBRE CONDUCCIÓN CON ANTIBLOQUEO DE FRENOS

Cuando el ABS está funcionando, el pedal de freno pulsará. Esto es normal. Mantenga la presión en el pedal de freno. El ABS no elimina los peligros inherentes cuando:

- conduzca demasiado cerca del vehículo enfrente suyo.
- el vehículo está acuaplaneando.
- doble demasiado rápido.
- la superficie del camino esté en mal estado.

FRENO DE MANO

ADVERTENCIA

Los vehículos con transmisión automática siempre se deben dejar con la palanca selectora en la posición P (Estacionamiento).

- Pise firmemente el pedal del freno de pie.
- Tire de la palanca del freno de mano con fuerza y completamente.
- No oprima el botón de liberación mientras tira de la palanca hacia arriba.
- Si su vehículo está estacionado en un subida, seleccione primera o **P (Estacionamiento)** y gire el volante hacia fuera del borde de la acera.
- Si su vehículo está estacionado en una bajada, seleccione marcha atrás o **P (Estacionamiento)** y gire el volante hacia el borde de la acera.

Para liberar el freno de mano, pise el pedal de freno firmemente, tire de la palanca ligeramente hacia arriba, oprima el botón de liberación y empuje la palanca hacia abajo.

Control de descenso en pendientes (HDC) (Algunos modelos.)

PRINCIPIO DE FUNCIONAMIENTO

HDC funciona en conjunto con el DSC para lograr mayor control cuando conduce en todo terreno, particularmente al descender cuestas pronunciadas. El funcionamiento del HDC es completamente automático cuando activado.

Durante un descenso al conducir en todo terreno, se usa el frenado con el motor para controlar la velocidad del descenso. Si no es suficiente el frenado con el motor para controlar la velocidad del vehículo, HDC disminuirá la velocidad del vehículo usando el sistema de frenos.

Si el vehículo tiene transmisión manual, el HDC sólo debe ser usado en primera o marcha atrás. Si el vehículo tiene transmisión automática, el HDC sólo debe ser usado en **D**, **R**, o el modo deportivo **1**. Cuando se encuentra en **D** el vehículo seleccionará el cambio más adecuado.

▼ Antes de conducir en todo terreno

ADVERTENCIA

Antes de conducir en todo terreno es absolutamente esencial que los conductores inexpertos se familiaricen con los controles del vehículo. En particular con el modo deportivo, control de descenso en pendientes (HDC).

USANDO EL CONTROL DE DESCENSO EN PENDIENTES

NOTA

Cuando el bloqueo de diferencial trasero está activado, el HDC no estará disponible.

▼ Seleccionando el HDC

El HDC se puede seleccionar a velocidades menores de 60 km/h. Para seleccionar el HDC, oprima y suelte el interruptor de conexión del HDC. Para localizar el ítem: Consulte **Vistazo general** (página 3).

NOTA

- Una vez que seleccione HDC, se activará a velocidades menores de 35 km/h y se desactivará encima de 40 km/h pero no se desconectará hasta que la velocidad del vehículo exceda 60 km/h.
- HDC se desactivará cuando se desconecte el encendido.



Control de descenso en pendientes (HDC) (Algunos modelos.)

El indicador HDC activado en el interruptor se encenderá continuamente cuando el HDC esté completamente activo.

HDC se desactivará temporalmente en las siguientes condiciones:

- Temperatura de frenos alta. Volverá a funcionar una vez que los frenos se enfríen.
- El indicador DSC está encendido y funcionando.
- El diferencial de bloqueo electrónico está funcionando.

▼ Funcionamiento del HDC (si existiera)

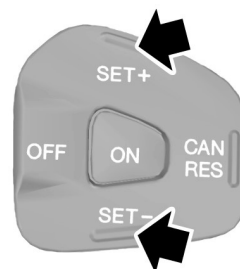

E102680

Con el HDC activado, la velocidad de descenso se puede alterar usando los interruptores del volante de control de velocidad de crucero. **SET +** aumenta la velocidad, y **SET -** disminuye la velocidad.

Para aumentar la velocidad oprima, y mantenga, el interruptor **SET +** hasta que se logre la velocidad deseada. Cuando se libera el interruptor, se debe mantener la velocidad.

Para reducir la velocidad oprima, y mantenga, el interruptor **SET -** hasta que se logre la velocidad deseada. Cuando se libera el interruptor, se debe mantener la velocidad.

Para aumentar o reducir gradualmente la velocidad, toque el interruptor **SET +** o **SET -** de acuerdo a lo necesario. Cada toque del interruptor aumentará o reducirá la velocidad en incrementos de 0,5 km/h. La velocidad también se puede aumentar o reducir pisando el pedal del acelerador o el pedal de freno respectivamente.

Control de descenso en pendientes (HDC) (Algunos modelos.)

NOTA

- Cada cambio tiene una velocidad mínima predeterminada.
- La velocidad de descenso sólo aumentará en una pendiente lo suficientemente pronunciada para darle momento adicional. Por lo tanto, use el interruptor **+** en una pendiente suave podría no aumentar la velocidad.
- Si se pisa el pedal de freno, el HDC se desactivará y los frenos funcionarán normalmente. Cuando se libere el pedal de freno, el HDC continuará controlando el descenso.
- Si se desconecta el HDC durante un descenso, la asistencia del HDC desaparecerá gradualmente. Esto es para evitar la pérdida de control si se desconecta el HDC por error. El HDC continuará controlando cuando se vuelva a activar si fuera necesaria la asistencia, pero a la velocidad en que se desplaza el vehículo al soltar el pedal.
- Cuando el HDC está funcionando, se podría escuchar un ruido desde el módulo de control de freno en el compartimiento del motor. Esto es normal.
- Cuando HDC está funcionando, el indicador DSC destellará.

Cuando conduce en todo terreno el HDC se puede seleccionar permanentemente, pero sólo le brindará asistencia cuando se cumplan los parámetros de velocidad.

Control de estabilidad dinámica

PRINCIPIO DE FUNCIONAMIENTO

▼ Control de estabilidad dinámica (DSC)

ADVERTENCIA

El DSC no lo exime de su responsabilidad para conducir con el debido cuidado y atención.

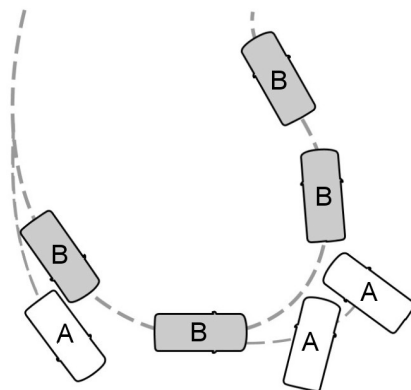

E72903

A	sin DSC
B	con DSC

El DSC apoya la estabilidad cuando el vehículo comienza a deslizarse desde la trayectoria pretendida. Esto se realiza frenando ruedas individuales y reduciendo el par del motor de acuerdo a lo necesario. El sistema también le brindará una función de control de tracción mejorada reduciendo el par del motor y frenando si las ruedas patinan al acelerar. Esto mejora su habilidad de salir en caminos resbaladizos o superficies sueltas, y mejora la comodidad limitando que las ruedas patinen en curvas muy cerradas.

Advertencia de control de estabilidad dinámica (DSC)

La advertencia de DSC destellará cuando el sistema está funcionando. Consulte **Advertencias e indicadores** (página 76).

▼ Asistencia de freno

ADVERTENCIA

El uso de la asistencia de freno no lo exime de su responsabilidad para conducir con el debido cuidado y atención.

La asistencia de freno detectará cuando frene fuertemente midiendo la velocidad con que pisa el pedal de freno. Brindará la máxima eficiencia de frenado mientras pisa el pedal. La asistencia de freno puede reducir las distancias de frenado en situaciones críticas.

Control de estabilidad dinámica

▼ Asistencia de sacudidas del trailer

ADVERTENCIA

- *La asistencia de sacudidas del trailer no lo exime de su responsabilidad para conducir con el debido cuidado y atención.*
- *Desactivando el DSC se desconectará el sistema.*

La asistencia de sacudidas del trailer es una función mejorada del DSC, y detecta automáticamente cuando el trailer instalado comienza a sacudirse. En ocurre eso, el sistema frenará automáticamente las ruedas individuales para estabilizar el trailer y el vehículo. En caso de detectar una sacudida muy fuerte, se reducirá el par del motor y el vehículo se frenará automática y lentamente.

USANDO EL CONTROL DE ESTABILIDAD DINÁMICA

NOTA

- El sistema se conectará automáticamente cada vez que conecte el encendido.
- Cuando el sistema está desactivado con el interruptor de transferencia en la posición 2H, el indicador DSC OFF destellará dos veces para indicar que el sistema está completamente desactivado y permanece encendido. Oprima otra vez el interruptor para activar el sistema. Para localizar el ítem: Consulte **Vistazo general** (página 3).
- El DSC está desactivado cuando el interruptor de transferencia está en la posición 4L o el diferencial de bloqueo electrónico está funcionando.

▼ Vehículos con tracción en dos ruedas

Mantenga oprimiendo el interruptor durante un segundo para desactivar el control de tracción del motor, la asistencia de sacudidas del trailer y el control de tracción de frenos. La asistencia de arranque en pendientes permanece activa.

▼ Vehículos con tracción en las cuatro ruedas

NOTA

Todas las funciones del control de estabilidad (DSC) se reactivan cuando se selecciona la posición **2H**.

Control de estabilidad dinámica

Interruptor de cambio de transferencia en posición **4H**:

- Mantenga oprimiendo el interruptor durante un segundo para desactivar el control de tracción del motor y la asistencia de sacudidas del trailer. El control de descenso, la asistencia de arranque en pendientes y el control de tracción de frenos permanecen activados.

Interruptor de cambio de transferencia en la posición **4H** o **4L**:

- Mantenga oprimiendo el interruptor durante cinco segundos para desactivar el control de tracción del motor, la asistencia de sacudidas del trailer y el control de tracción de frenos. El control de descenso y la asistencia de arranque en pendientes permanecen activas.

Interruptor de cambio de transferencia en posición **2H**:

- Mantenga oprimiendo el interruptor durante un segundo para desactivar el control de tracción del motor, el control de tracción de frenos y el control de estabilidad dinámica incluyendo la asistencia de sacudidas del trailer. El control de descenso y la asistencia de arranque en pendientes permanecen activas.

Asistencia de arranque en pendientes

PRINCIPIO DE FUNCIONAMIENTO

La asistencia al arranque en pendientes es una función que ayuda al conductor a acelerar desde la posición de parada en una pendiente. Cuando el conductor libera el pedal de freno y pisa el pedal del acelerador en una pendiente, la función evita que el vehículo se mueva manteniendo la fuerza de frenado después de soltar el pedal de freno.

Para vehículos con transmisión manual, la asistencia al arranque en pendientes funciona en una bajada cuando la palanca de cambios está en la posición de marcha atrás (R), y en una subida cuando la palanca de cambios está en una posición diferente de marcha atrás (R).

Para vehículos con transmisión automática, la asistencia al arranque en pendientes funciona en una bajada cuando la palanca de cambios está en la posición de marcha atrás (R), y en una subida cuando la palanca de cambios está en una posición de marcha hacia adelante.

ADVERTENCIA

No se confíe completamente en la asistencia al arranque en pendientes.

La asistencia al arranque en pendientes es un dispositivo auxiliar para acelerar al arrancar en una pendiente. El sistema funcionará solamente durante aproximadamente dos segundos y por lo tanto, confiar sólo en el sistema, al acelerar desde la posición de parada es peligroso debido a que el vehículo se puede mover (rodar) inesperadamente y causar un accidente.

El vehículo puede rodar dependiendo de la carga del vehículo o si está remolcando algo. Además, para vehículos con transmisión manual, el vehículo puede rodar dependiendo de como se acciona el pedal del embrague o el pedal del acelerador. Confirme siempre la seguridad alrededor del vehículo antes de comenzar a conducir el vehículo.

NOTA

- La asistencia al arranque en pendientes podría no funcionar en una pendiente suave. Además, el gradiente de la pendiente en el que funcionará el sistema cambia dependiendo de la carga del vehículo.
- La asistencia de arranque en pendientes no funciona si se aplica el freno de estacionamiento, el vehículo no se ha parado completamente, no se está pisando el pedal del embrague (vehículos con transmisión manual), o hay una puerta abierta.

Asistencia de arranque en pendientes

NOTA

- Mientras la Asistencia al arranque en pendientes está funcionando, el pedal de freno podría sentirse duro y vibrar, sin embargo, esto no indica un malfuncionamiento.
- La asistencia de arranque en pendientes no funciona mientras la luz de advertencia del DSC está encendida.
- La asistencia de arranque en pendientes no se apaga incluso si el interruptor de desconexión del DSC se oprime para desconectar el TCS/ DSC.
- La asistencia de arranque en pendientes no funciona mientras el bloqueo de diferencial trasero está funcionando.

Asistencia de estacionamiento

PRINCIPIO DE FUNCIONAMIENTO

ADVERTENCIA

La asistencia de estacionamiento no lo exime de su responsabilidad para conducir con el debido cuidado y atención.

PRECAUCION

- Los vehículos con un módulo de remolque de trailer no aprobado por nosotros no detectará correctamente los obstáculos.
- Los sensores podrían no detectar los objetos con lluvia fuerte u otras condiciones que provoquen reflexiones perjudiciales.
- Los sensores no detectarán objetos con superficies que absorben ondas ultrasónicas.
- La asistencia de estacionamiento no detecta los obstáculos alejándose del vehículo. Sólo serán detectados un poco después de que comienzan a moverse otra vez hacia el vehículo.
- Si usa un chorro de alta presión para lavar su vehículo, sólo apunte brevemente a los sensores a no menos de 20 centímetros.
- La asistencia de estacionamiento emite sonidos por el sistema de audio instalado y aprobado por la fábrica. Si no está funcionando, el sistema de asistencia de estacionamiento no funcionará.

NOTA

- En vehículos con un brazo de remolque, la asistencia de estacionamiento trasera se desactivará automáticamente cuando una de las lámparas del trailer (o tablero de luces) se conecte al conector a través del módulo de remolque de trailer que hemos aprobado.
- Mantenga los sensores libres de polvo, hielo y nieve. No limpie los objetos puntiagudos.
- La asistencia de estacionamiento emite sonidos equivocados si detecta una señal usando la misma frecuencia que los sensores o si el vehículo está completamente cargado.
- Los sensores exteriores pueden detectar las paredes laterales de un garaje. Si la distancia entre el sensor exterior y la pared lateral permanece constante durante tres segundos, no sonará el sonido. A medida que continúa, los sensores interiores detectarán los objetos traseros.

Asistencia de estacionamiento

USO DE ASISTENCIA DE ESTACIONAMIENTO - VEHÍCULOS CON: ASISTENCIA DE ESTACIONAMIENTO TRASERO

ADVERTENCIA

La asistencia de estacionamiento no lo exime de su responsabilidad para conducir con el debido cuidado y atención.

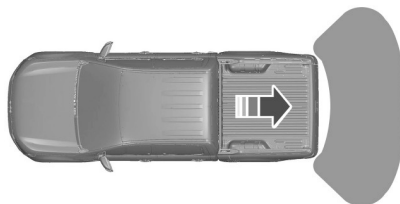

E134605

La asistencia de estacionamiento se activará automáticamente cuando seleccionada marcha atrás con el encendido conectado.

NOTA

- Sonará una vez para indicar que la asistencia de estacionamiento está activada.
- Los indicadores se exhibirán en la exhibición de múltiples funciones. Para localizar el ítem: Consulte **Vistazo general** (página 3).

Escuchará un sonido intermitente a una distancia de aproximadamente 180 centímetros entre el obstáculo y el paragolpes trasero y aproximadamente 50 centímetros a un lado. Disminuyendo la distancia se acelera el sonido intermitente.

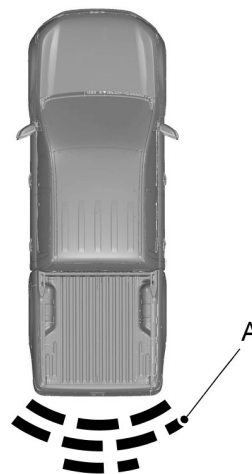

E134606

A	Indicador de distancia.
---	-------------------------

Asistencia de estacionamiento

A medida que la distancia disminuye el indicador se mueve hacia el vehículo. Un sonido continuo comenzará a una distancia de menos de 40 centímetros del paracolpes trasero.

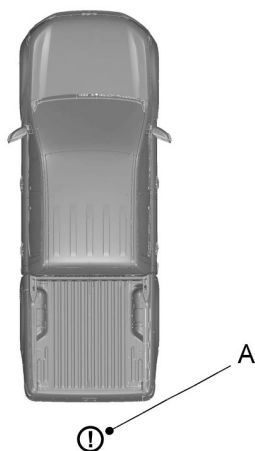

E134607

A	Indicador de malfuncionamiento.
---	---------------------------------

NOTA

Si se indica un malfuncionamiento, el sistema se desactivará y se escuchará un sonido único. Haga inspeccionar el sistema por un técnico calificado.



E134608

Un símbolo de un trailer indica que hay un trailer instalado y el sistema está desactivado.

Asistencia de estacionamiento

CÁMARA RETROVISORA*

ADVERTENCIA

- *El funcionamiento de la cámara puede variar dependiendo de la temperatura ambiente, el vehículo y las condiciones del camino.*
- *Las distancias mostradas en la pantalla pueden variar de la distancia real.*
- *No coloque objetos delante de la cámara.*

La cámara está ubicada en la compuerta trasera debajo del escudo.

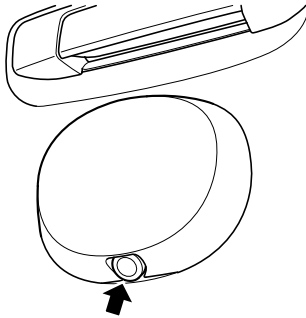

▼ Encendido de la cámara retrovisora

ADVERTENCIA

- *La cámara podría no detectar objetos que están cercanos a su vehículo.*

Conecte el encendido y la unidad de audio.

Mueva la palanca selectora de transmisión a marcha atrás.

La imagen se exhibe en la pantalla del espejo retrovisor.

La cámara podría no funcionar correctamente en las siguientes condiciones:

- Áreas oscuras.
- Luz intensa.
- Si la temperatura ambiente aumenta o disminuye rápidamente.
- Si la cámara está húmeda, por ejemplo en caso de lluvia o humedad alta.
- Si se obstruye la visión de la cámara, por ejemplo por barro.

▼ Uso de la pantalla

ADVERTENCIA

- *No se mostrarán los obstáculos encima de la posición de la cámara. Si fuera necesario inspeccione el área detrás de su vehículo.*
- *Las marcas son sólo para guía general, y son calculadas para vehículos en condiciones de carga máxima o sobre una superficie despareja.*

*Algunos modelos.

Asistencia de estacionamiento

Las líneas muestran la distancia desde el borde exterior del neumático delantero más 51 milímetros y el paragolpes trasero.

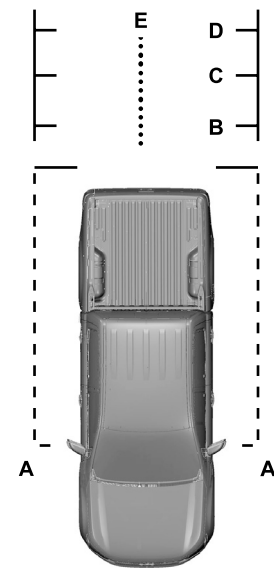

A: Separación de espejo exterior - 0,1 metro
B: Rojo hasta 0,3 metro
C: Ámbar - 1 metro
D: Verde - 2 metro
E: Línea central negra del pasaje proyectado del vehículo

NOTA

Al dar marcha atrás con un trailer, las líneas en la pantalla no se muestran. La cámara mostrará la dirección de su vehículo y no del trailer.

▼ Apagado de la cámara retrovisora

NOTA

- Mueva la palanca selectora de transmisión a marcha atrás. La pantalla se apagará después de un corto período de tiempo.
- El sistema se apagará automáticamente una vez que la velocidad de su vehículo haya llegado a aproximadamente 15 km/h.

Control de velocidad de cruceo

PRINCIPIO DE FUNCIONAMIENTO

ADVERTENCIA

El sistema no lo exime de su responsabilidad para conducir con el debido cuidado y atención.

El control de velocidad de cruceo le permite controlar su velocidad usando los interruptores en el volante. Puede usar el control de velocidad de cruceo cuando excede aproximadamente 30 km/h.

USANDO EL CONTROL DE VELOCIDAD DE CRUCEO

ADVERTENCIA

No use el control de velocidad de cruceo en tránsito pesado, o caminos con curvas o cuando la superficie del camino está resbalosa.

▼ Conectando el control de velocidad de cruceo

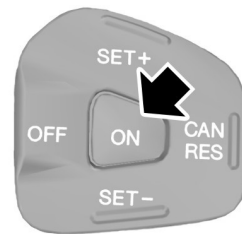

E102679

NOTA

El sistema está pronto para que ajuste a una velocidad.

Control de velocidad de cruceo

▼ Ajustando una velocidad

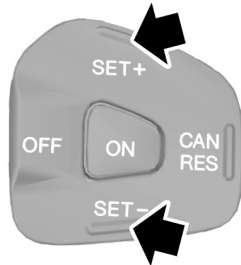

E102680

Oprima para guardar y mantener su velocidad actual. Se encenderá el indicador de control de velocidad de cruceo. Consulte **Advertencias e indicadores** (página 76).

▼ Cambiando la velocidad ajustada

ADVERTENCIA

Vehículos con transmisión manual:
 Cuando está conduciendo en bajada, la velocidad puede aumentar encima de la velocidad ajustada. El sistema no aplicará los frenos. Cambie a un cambio menor y oprima el interruptor SET – para asistir el sistema en mantener la velocidad ajustada.

Vehículos con transmisión automática:
 Cuando está conduciendo en bajada, la transmisión bajará un cambio para intentar mantener la velocidad. El conductor también podría aplicar el freno para mantener la velocidad. La velocidad ajustada se desactivará si se aplica el freno.

NOTA

Si acelera pisando el pedal del acelerador, la velocidad ajustada no cambiará. Cuando deje de pisar el pedal del acelerador, volverá a la velocidad ajustada anteriormente si todavía está iluminado el indicador del control de cruceo.

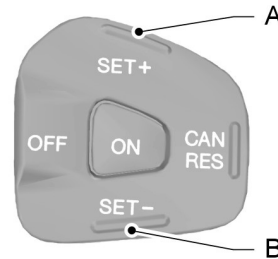

E102681

A	Acelere
B	Desacelere

Para aumentar la velocidad, oprima, y mantenga el interruptor SET + hasta que se logre la velocidad deseada. Cuando se libera el interruptor, se debe mantener la velocidad.

Para disminuir la velocidad, oprima, y mantenga el interruptor SET – hasta que se logre la velocidad deseada. Cuando se libera el interruptor, se debe mantener la velocidad.

Para aumentar o reducir gradualmente la velocidad, toque el interruptor SET + o SET – de acuerdo a lo necesario. Cada toque del interruptor aumentará o reducirá la velocidad en incrementos de 1 km/h. La velocidad también se puede aumentar o reducir pisando el pedal del acelerador o el pedal de freno respectivamente.

Control de velocidad de crucero

▼ Cancelando la velocidad ajustada

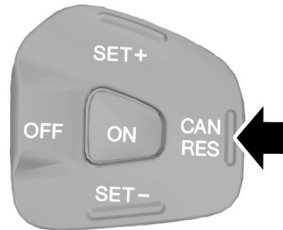

E102682

Oprima el pedal de freno o el interruptor **CAN RES**.

NOTA

El sistema no controlará más la velocidad. El indicador de control de velocidad de crucero no se encenderá pero el sistema retendrá la velocidad ajustada previamente.

▼ Resumiendo la velocidad ajustada

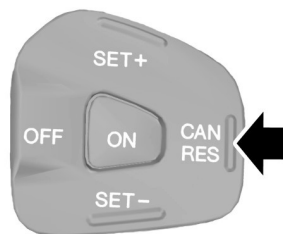

E102682

El indicador de control de velocidad de crucero se encenderá y el sistema intentará continuar desde la velocidad ajustada previamente.

▼ Desconectando el control de velocidad de crucero

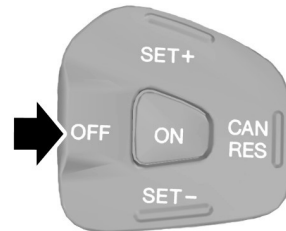

E102683

El sistema no retendrá la velocidad ajustada anteriormente. No se encenderá el indicador de control de velocidad de crucero.

Cualquiera de las siguientes acciones también podría desactivar el sistema:

- Pisar el pedal de freno.
- Levante el freno de mano.
- Pisar el pedal de embrague.
- Seleccionar punto muerto.

Transporte de cargas

INFORMACIÓN GENERAL

! ADVERTENCIA

- Use correas para asegurar la carga de un estándar aprobado, por ej. **DIN**.
- Asegúrese que sujeta correctamente todos los ítems que están sueltos.
- Coloque el equipaje y otras cargas tan bajo y tan adelante como sea posible dentro del espacio de carga o equipaje.
- No exceda las cargas de eje máximas delantera y trasera de su vehículo. Consulte *Identificación del vehículo* (página 223).
- No exceda el peso bruto máximo del vehículo estipulado en la placa de identificación del vehículo. Consulte *Identificación del vehículo* (página 223).

! PRECAUCION

No permita que nada haga contacto con la luneta trasera.

COMPUERTA TRASERA

NOTA

Se puede bajar la compuerta trasera para subir/bajar las cargas.

! PRECAUCION

- No exceda el máximo de carga de compuerta trasera permisible de 220 kilogramos.
- No baje la compuerta trasera completamente si se instala un bola de remolque o un paragolpes.
- Asegúrese de asir firmemente la compuerta trasera para evitar que se caiga.

Bajando la compuerta trasera

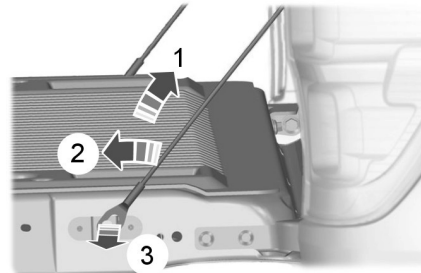

E135868

1	Levante ligeramente la compuerta trasera.
2	Tire del cable de soporte hacia atrás.
3	Libere el cable de soporte de la compuerta trasera.
4	Repita los pasos 1 a 3 para sacar el cable de soporte del otro lado.

Transporte de cargas

ACCESORIOS PARA RETENCIÓN DE CARGAS

▼ Ganchos de cuerdas *

NOTA

El número de ganchos de cuerdas puede variar dependiendo del modelo de su vehículo.

Tipo 1

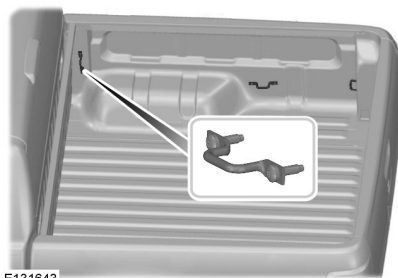

Tipo 2

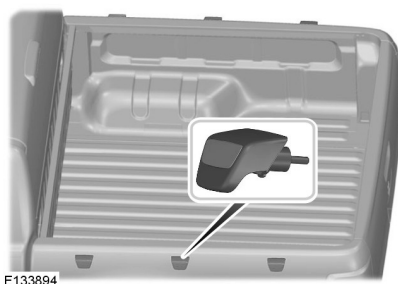

▼ Apoyo de carga

⚠ **ADVERTENCIA**

Un apoyo de carga altera el centro de gravedad y la aerodinámica del vehículo. Tenga cuidado cuando da una curva, conduce con vientos cruzados y a alta velocidad.

⚠ **PRECAUCION**

No exceda el peso bruto permitido. Consulte **Placa de identificación del vehículo** (página 223).

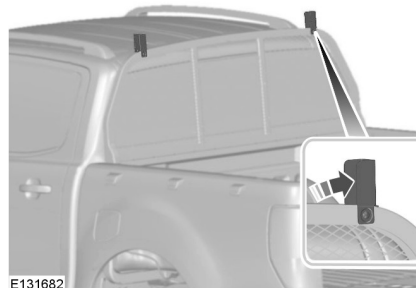

NOTA

Asegure el equipaje o carga ubicada en el apoyo de carga con los topes de apoyo de carga.

Consejos de conducción

PUNTOS GENERALES PARA LA CONDUCCIÓN

▼ Vehículos con motor Diesel

Si la advertencia de nivel bajo de combustible se enciende, agregue combustible lo antes posible. Si continúa conduciendo sin agregar combustible, el motor comenzará a funcionar desparejo. Esto indica que se está por quedar sin combustible. Agregue combustible inmediatamente.

AHORRANDO COMBUSTIBLE Y PROTEGIENDO EL AMBIENTE

Como usa su Mazda determina que tan lejos viajará con un tanque lleno de combustible. Use estas sugerencias para ahorrar combustible y reducir el CO₂.

- Evite calentar el motor durante mucho tiempo. Una vez que el motor funcione suavemente, comience a conducir.
- Evite arrancar rápidamente.
- Conduzca a baja velocidad.
- Anticípese para aplicar los frenos (evitando frenadas bruscas).
- Siga el programa de mantenimiento (página 198) y haga que un técnico experto, le recomendamos un técnico autorizado Mazda realice las inspecciones y el servicio.
- Use el acondicionador de aire sólo cuando sea necesario.
- Disminuya la velocidad en caminos ásperos.
- Mantenga los neumáticos inflados correctamente.
- No transporte pesos innecesarios.
- No descanse su pie sobre el pedal de frenos mientras conduce.
- Mantenga las ruedas correctamente alineadas.
- Al conducir a alta velocidad mantenga las ventanillas cerradas.
- Disminuya la velocidad al conducir con vientos cruzados o de frente.

Consejos de conducción

PERÍODO DE RODAJE

▼ Neumáticos

ADVERTENCIA

Los nuevos deben pasar por un período de rodaje de aproximadamente 500 kilómetros. Durante este tiempo, puede experimentar características de conducción diferentes.

▼ Frenos y embrague

ADVERTENCIA

Evite usar los frenos y el embrague excesivamente si fuera posible durante los primeros 150 kilómetros en ciudad y durante los primeros 1500 kilómetros en autopistas.

▼ Motor

PRECAUCION

Evite conducir demasiado rápido durante los primeros 1500 kilómetros. Varíe su velocidad frecuentemente y haga el cambio hacia arriba tempranamente. No haga fuerce el motor.

PRECAUCIONES PARA EL TIEMPO FRÍO

El funcionamiento de algunos componentes y sistemas se puede ver afectado a temperaturas menores de -30 °C.

Consejos de conducción

RENDIMIENTO DE MOTOR REDUCIDO

Si el motor se sobrecalienta, podrá manejar su vehículo por un breve tiempo sin que el motor se dañe. El motor continuará funcionando con su potencia limitada. La distancia que puede conducir depende de la temperatura ambiente, carga del vehículo y terreno.

Si la aguja se mueve a la posición de límite superior, el motor se está sobrecalentando. Consulte **Medidores** (página 75).

Si la temperatura continúa subiendo, se reducirá el suministro de combustible al motor. El acondicionador de aire (si instalado) también se desconectará y se podrá a funcionar el ventilador de enfriamiento del motor.

PRECAUCION

De continuar usándolo la temperatura del motor aumentará, y hará que el motor se apague completamente.

- Pare su vehículo tan pronto como sea posible.
- Apague inmediatamente el motor para evitar daños graves en el mismo.
- Espere a que el motor se enfríe.
- Verifique el nivel de refrigerante. Consulte **Verificación del refrigerante del motor** (página 192).
- Haga inspeccionar inmediatamente el vehículo por un técnico calificado.

CONDUCIENDO POR EL AGUA

▼ Conduciendo por el agua

ADVERTENCIA

Nunca cruce corrientes de agua profundas y rápidas, su vehículo podría ser arrastrado por la corriente.

PRECAUCION

- Conduzca por el agua sólo en caso de emergencia, y no como parte del uso normal.
- El motor se podría dañar si entra agua en el filtro de aire.
- Siempre intente determinar la profundidad del lugar donde va a cruzar antes de hacerlo.

En caso de emergencia, se puede conducir el vehículo a través del agua a una profundidad máxima de acuerdo a lo indicado y a una velocidad máxima de 7 km/h. Debe tener aún más cuidado al conducir a través de una corriente de agua.

Consejos de conducción

4x2

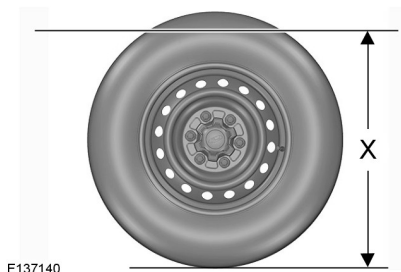

E137140

X	600 mm
---	--------

4x2 (vehículos con altura de conducción aumentada) y 4x4

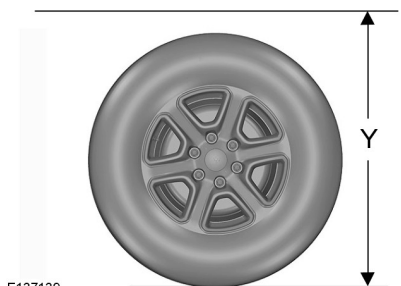

E137139

Y	800 mm
---	--------

Cuando conduzca por el agua, cambie a primera y rango bajo (si estuviera disponible), manteniendo una velocidad constante manteniendo la ola formada delante del vehículo y no se detenga. Después de conducir por el agua, y tan pronto como sea posible:

- Pise ligeramente el pedal de freno y verifique que el freno está funcionando.
- Verifique que la bocina funciona.

- Verifique que todas las luces del vehículo funcionan.
- Verifique el correcto funcionamiento del sistema de dirección hidráulica.

Consejos de conducción

CARGA DEL VEHÍCULO

⚠ **ADVERTENCIA**

Nunca sobrecargue el vehículo y siempre tenga en cuenta las relaciones de carga del vehículo:

Sobrecargar un vehículo es peligroso. Los resultados de sobrecargarlo puede tener consecuencias serias en términos de seguridad de los pasajeros. Demasiado peso en un sistema de suspensión del vehículo puede causar fallas en los elásticos o amortiguadores, fallas en los frenos, problemas de desempeño o dirección, desgaste irregular de los neumáticos, fallas en los neumáticos u otros daños.

Sobrecargar el vehículo hará que resulte más difícil de conducir y controlar. También aumenta la distancia requerida para detener el vehículo. En caso de sobrecargas serias, los frenos podrían fallar completamente, particularmente en pendientes empinadas.

▼ **GVW (Peso bruto del vehículo)**

GVW es CW + CARGA ÚTIL.

- GVW es el Peso bruto del vehículo.
- CW es la tara.
- Carga útil es la combinación del peso de accesorios, carga, equipaje de mano y pasajeros.

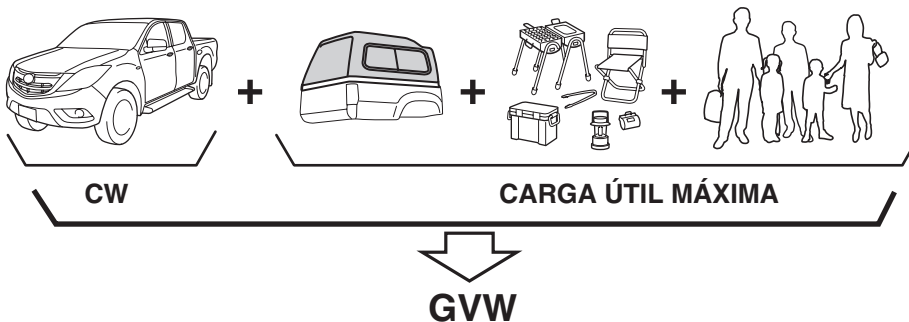

El GVW máximo es específico para cada vehículo. No exceda el peso bruto permitido.

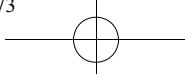

Consejos de conducción

▼ GAW (Peso bruto en el eje)

GAW (Peso bruto en el eje) es el peso total en cada eje (delantero y trasero) - incluyendo la tara del vehículo y toda la carga útil.

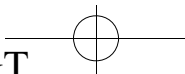
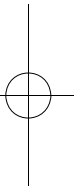
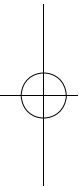

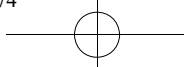

Remolque

REMOLCANDO UN TRAILER*

Su Mazda fue diseñado y construido principalmente para transportar pasajeros y carga. Si remolca un trailer, siga estas instrucciones debido a que la seguridad del conductor y los pasajeros depende del equipo apropiado y los hábitos de conducción segura. Remolcar un trailer afectará el desempeño, frenado, durabilidad, rendimiento y economía.

ADVERTENCIA

Nunca sobrecargue el vehículo o el trailer. Consulte un concesionario autorizado Mazda si necesita más detalles.

PRECAUCION

- Las cargas máximas permisibles del eje no se deben exceder mientras remolca y transporta.
- No exceda la velocidad de 80 km/h al remolcar un peso mayor de 3.000 kg.
- No remolque un trailer durante los primeros 1.000 km de su nuevo Mazda. De lo contrario, podría dañar el motor, transmisión, diferencial, cojinetes de ruedas, y otros componentes de la transmisión.

NOTA

Los vehículos equipados con control de estabilidad dinámica (DSC) tienen asistencia de sacudidas del trailer. Consulte Control de estabilidad dinámica (página 143).

Coloque las cargas tan abajo y central a el(los) eje(s) del trailer como sea posible. Si está remolcando con un vehículo sin carga, la carga en el trailer debe ser colocadas lo más adelante posible, dentro del máximo de carga en la punta, ya que esto le brindará la mejor estabilidad.

La estabilidad de la combinación del vehículo y trailer depende mucho más de la calidad del trailer.

Asegúrese de las diferencias en el peso de cargas a remolcar cuando lo hace a gran altitud. Para altitudes mayores a 1.000 m, reduzca siempre la carga de remolque en 10% para cada 1.000 m de aumento en la altitud de la carga indicada bajo el título peso combinado bruto (GCW) en el Cuadro de carga máxima para remolque de trailer.

Si se excede el peso de carga de remolque total máxima, se podría dañar el motor y otras partes del sistema de transmisión.

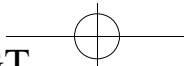

Remolque

▼ Límites de peso

El peso total del trailer, el peso combinado bruto y el peso en la punta del trailer se debe encontrar dentro de los límites prescriptos en el Remolque del trailer - Tabla de cargas.

REMOLOQUE DEL TRAILER - TABLA DE CARGAS

Debido a que la carga del vehículo varía, se deben realizar ajustes para cumplir con los requisitos en esta tabla.

Para más detalles y consejos consulte su técnico autorizado Mazda.

Variante	Conducción	Transmisión	Sin frenos de trailer kg	Con frenos de trailer kg	Peso máximo en la punta del trailer kg
2,5 L Gasolina	4X2	Manual	750	2200	220
	4x2*	Manual	750	1700	170
	4X4	Manual	750	1100	110
2,2 L Diesel (88 kW & 92 kW)	4X2	Manual	750	2200	220
	4x2*	Manual	750	1600	160
	4X4	Manual	750	1600	160
2,2 L Diesel (110 kW)	4X2	Manual	750	2500	250
	4x2* (Relación motriz 3,31)	Manual	750	1800	180
	4x2* (Relación motriz 3,55)	Manual	750	3350	335
	4x2*	Auto	750	3350	335
	4X4	Manual y Auto	750	3350	335
3,2 L Diesel	4x2* y 4x4 (Relación motriz 3,31)	Manual	750	1800	180
	4x2* y 4x4 (Relación motriz 3,55)	Manual	750	3350	335
	4x2*	Auto	750	3350	335
	4X4	Auto	750	3350	335

* Vehículos con altura de conducción aumentada.

Remolque

ADVERTENCIA

Mantenga siempre las cargas de remolque dentro de los límites específicos tal como se indica en Remolque del trailer - Tabla de cargas:

Es peligroso intentar remolcar cargas mayores que las especificadas pues podrían causar problemas serios de desempeño y rendimiento que pueden resultar en heridas o daños al vehículo, o ambos.

Mantenga siempre el peso en la punta del trailer dentro de los límites específicos en Remolque del trailer - Tabla de cargas:

Cargar el trailer con más peso en la parte trasera que en la parte delantera es peligroso. Esto podría causar la pérdida de control del vehículo y provocar un accidente.

NOTA

- El peso total del trailer y el peso en la punta se pueden determinar pesando el trailer en una balanza de una estación de pesado de autopista o en una compañía de camiones.
- El peso total del trailer y el peso en la punta apropiados prevendrán que el trailer se sacuda con vientos cruzados, caminos malos u otras causas.

▼ Acople de remolque

Al remolcar un trailer, use una barra de remolque genuina de Mazda en el vehículo y un acople de remolque. Use los agujeros de perno originales perforados por el fabricante del vehículo para asegurar el acople de remolque. Consulte a su concesionario autorizado Mazda para más información.

Consulte Dimensiones del equipo de remolque (página 227).

PRECAUCION

Si no usa una barra de remolque genuina de Mazda, puede resultar en daños en el bastidor.

Remolque

▼ Neumáticos

Al remolcar un trailer, asegúrese que todos los neumáticos están inflados a la presión de aire frío recomendada, tal como se indica en el cuadro de presión de aire de los neumáticos en la puerta del conductor. El tamaño de los neumáticos del trailer, la relación de carga, y las presiones de aire deben estar de acuerdo con las especificaciones del fabricante de los neumáticos.

▼ Cadenas de seguridad

Se deben usar cadenas de seguridad como medida de precaución para el caso en que el trailer se desenganche por accidente. Deben ser cruzadas debajo de la lengüeta del trailer y enganchadas en el acople. Deje suficiente flojedad para permitir giros completos. Consulte la literatura publicada por el fabricante de su trailer o acople para más instrucciones.

ADVERTENCIA

Asegúrese que la cadena de seguridad está correctamente instalada en el trailer y en el vehículo antes de comenzar conducir.

Remolcar un trailer sin usar una cadena de seguridad correctamente instalada en el trailer y el vehículo es peligroso. Si ocurren daños en el unidad de acople o el acople de remolque, el trailer podría irse a otro carril y causar un choque.

▼ Módulo de remolque de trailer

NOTA

Asegúrese que el indicador y las luces de freno no parpadean cuando el motor está funcionando mientras usa un trailer con luces LED de bajo consumo.

Para sobreponerse al parpadeo y asegurarse el funcionamiento correcto de la asistencia de estacionamiento trasero, se puede conectar un mazo de conductores adicional de trailer entre el trailer y el vehículo.

PRECAUCION

No conecte el mazo de conductores adicional de trailer al vehículo cuando el trailer no está conectado.

Remolque

NOTA

El mazo de conductores adicional de trailer está disponible en el técnico autorizado Mazda.

▼ Luces del trailer

PRECAUCION

No conecte un sistema de luces de trailer directamente al sistema de luces de su Mazda. Esto podría dañar el sistema eléctrico del vehículo y los sistemas de iluminación. Para conectar el sistema de iluminación, consulte a un concesionario autorizado Mazda.

▼ Frenos del trailer

Si el peso total del trailer excede los 750 kg se necesitarán frenos de trailer. Si el trailer tiene frenos, asegúrese que cumplen con las reglamentaciones.

ADVERTENCIA

No conecte un sistema hidráulico de frenos de trailer a su sistema de frenos del vehículo:

Conectar un sistema hidráulico de frenos de trailer directamente al sistema de frenos del vehículo es peligroso y puede resultar en el frenado incorrecto y posibles heridas.

▼ Consejos para el remolque del trailer

Antes de conducir

- Verifique que su Mazda mantiene un comportamiento casi normal cuando tiene un trailer cargado o descargado acoplado. No conduzca si tiene la parte delantera está para arriba o para abajo anormalmente. Inspeccione por peso en la punta incorrecto, partes de la suspensión gastadas, y sobrecarga del trailer. Haga inspeccionar su vehículo por un técnico calificado, le recomendamos un técnico autorizado Mazda.
- Asegúrese que la carga del trailer está bien segura para evitar que se mueva.
- Asegúrese que los espejos cumplen con todas las reglamentaciones. Inspecciónelos.
- Antes de comenzar a conducir, inspeccione el funcionamiento de todas las luces del vehículo y el trailer y todas las conexiones del vehículo al trailer. Deténgase y vuelva a inspeccionar todas las luces y conexiones después de conducir una corta distancia.

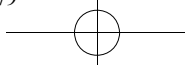

Remolque

Conducción

- Su Mazda se comportará diferente al remolcar un trailer, por lo tanto practique girar, dar marcha atrás y detenerse en un lugar sin tránsito.
- Tómese el tiempo para acostumbrarse al peso y largo extra.
- No exceda la velocidad de 80 km/h al remolcar un peso mayor de 3000 kg. Si la velocidad máxima legal local con un trailer de remolque es menos de 80 km/h, no exceda la velocidad legal.

PRECAUCION

Si el vehículo excede 80 km/h con un trailer de remolque, se podría dañar el vehículo.

- Al ascender una pendiente, cambie a un cambio menor para reducir la posibilidad de sobrecarga o sobrecalentamiento del motor, o ambos.

ADVERTENCIA

El freno de un trailer no es controlado por el sistema antibloqueo de frenos.

- Al descender una pendiente, cambie a un cambio menor y use la compresión del motor como efecto de frenado. Preste continua atención a la velocidad y use los frenos sólo si fuera necesario. Mantener pisando el pedal de frenos por un periodo prolongado de tiempo podría causar que los frenos se sobrecalienten y pierdan fuerza.
- Si el vehículo no avanza en modo 4X2, cambie al modo 4X4.
- Al remolcar un trailer o conducir con pesos pesados en zonas montañosas en pendientes empinadas, desconecte el acondicionador de aire y observe cuidadosamente el medidor de temperatura. Si la aguja se mueve a la posición H, el motor se está sobrecalentando. Desconecte el motor inmediatamente. No continúe el viaje hasta que el motor se haya enfriado. El sistema del acondicionador de aire se desconecta automáticamente para evitar el sobrecalentamiento del motor.

Estacionando

Evite estacionar en una pendiente con un trailer. De lo contrario, siga estas instrucciones.

Estacionando en una pendiente

1. Aplique el freno de mano y los frenos.
2. Pida que alguien bloquee las ruedas del vehículo y el trailer mientras Ud. aplica los frenos.

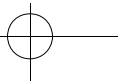

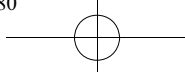

Remolque

3. Después que las ruedas estén bloqueadas, libere el freno de mano y los frenos lentamente, deje que los bloques sostengan el peso.
4. Aplique firmemente el freno de mano.
5. Si el vehículo tiene transmisión automática, ponga la palanca selectora en P. Si tiene una transmisión manual, coloque la palanca de cambios en 1 o R.

Arrancando en una pendiente

1. Arranque el motor.
2. Libere el freno de mano y lentamente muévase una distancia corta de los bloques.
3. Deténgase en una superficie nivelada, aplique el freno de mano, y levante los bloques de ruedas.

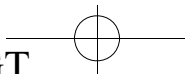

Fusibles

UBICACIONES DE LA CAJA DE FUSIBLES

Volante a la izquierda

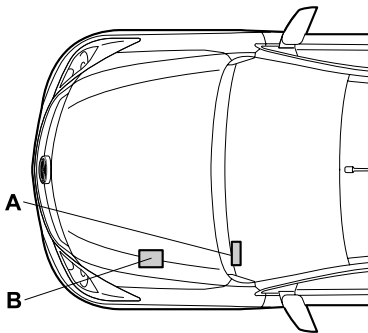

Volante a la derecha

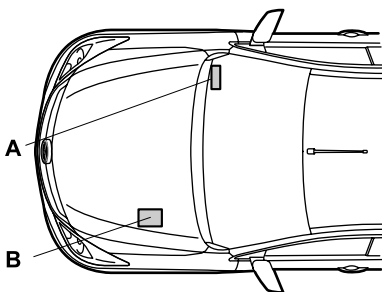

A	Caja de fusibles del compartimento de pasajeros
B	Caja de fusibles del compartimento del motor

▼ Caja de fusibles del compartimento de pasajeros

Abra completamente el compartimento de almacenamiento del lado del conductor.

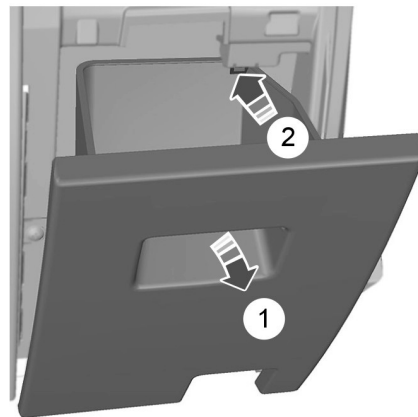

E133080

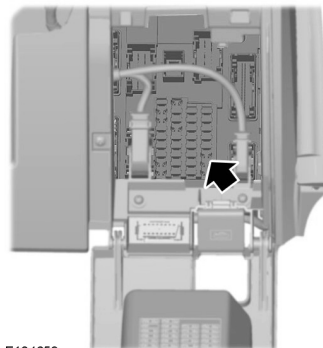

E134659

Fusibles

▼ Caja de fusibles del compartimiento del motor

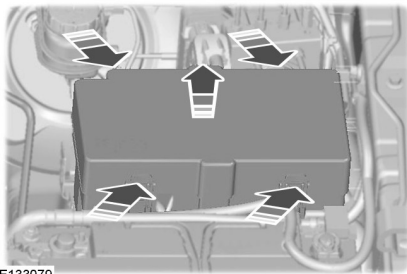

E133079

Libere los seguros y retire la cubierta.

CAMBIO DE UN FUSIBLE

⚠ **ADVERTENCIA**

- *Bajo ningún concepto modifique el sistema eléctrico de su vehículo. Haga reparar el sistema eléctrico y haga que técnicos autorizados Mazda cambien los relevadores y fusibles de alto voltaje.*
- *Desconecte el encendido y todos los equipos eléctricos antes de tocar o intentar cambiar un fusible.*

⚠ **PRECAUCION**

Coloque un fusible nuevo del mismo valor que el que ha quitado.

NOTA

- Podrá identificar un fusible que está quemado por que su filamento está roto.
- Todos los fusibles, excepto los fusibles de alto voltaje, se colocan a presión.

Fusibles

CUADRO DE ESPECIFICACIONES DE FUSIBLES

▼ Caja de fusibles del compartimiento del motor

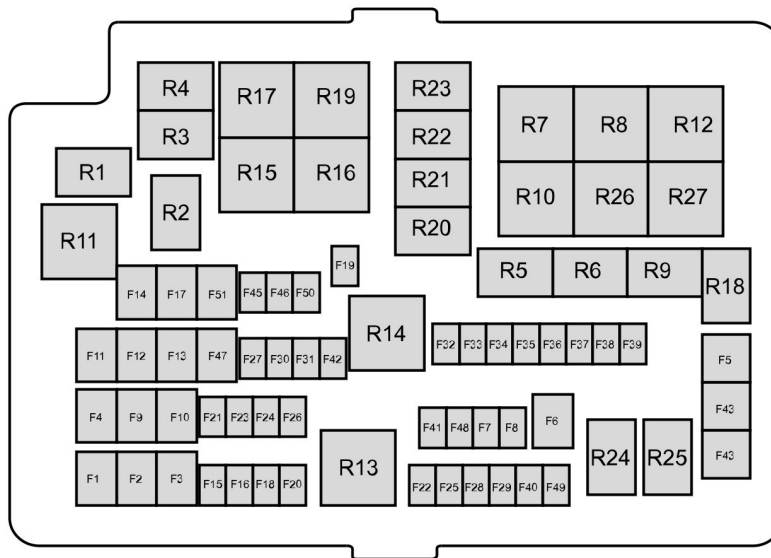

E133601

El equipo y la posición de instalación varía de acuerdo al vehículo.

Fusible	Amperaje	Circuitos protegidos
1	60	CEM Potencia A
2	60	CEM Potencia B
3 (Gasolina)	50	Ventilador de enfriamiento del motor
3 (Diesel)	60	Módulo de control de bujías de incandescencia
4	40	Módulo del ABS
5	30	Elevalunas eléctricos
6	25	Tierra de motor de tracción en las cuatro ruedas (4×4)
7	—	No usado
8	—	No usado
9	20	Asiento eléctrico
10	25	Elevalunas eléctricos

Fusibles

Fusible	Amperaje	Circuitos protegidos
11	30	Motor de soplador
12	25	Corriente de motor de tracción en las cuatro ruedas (4×4)
13	20	Solenoide de arrancador
14	20	Luneta trasera con calefaccionada
15 (Gasolina)	10	Bomba de combustible flex
15 (Diesel)	15	Bujía de incandescencia de vaporizador
16	10	Embrague de A/C
17	25	Elevalunas eléctricos
18	25	Motor de limpiaparabrisas
19	25	Tierra de motor de limpiaparabrisas
20	20	Encendedor de cigarrillos
21	15	Bocina
22 (Gasolina)	15	Inyectores de combustibles o válvula de combustible flex
22 (Diesel)	—	No usado
23	10	Solenoide de bloqueo de diferencial
24	20	Toma de alimentación auxiliar
25	15	Bobinas de encendido, sensor de temperatura y flujo de masa de aire, módulo de bujía de incandescencia, control de vacío
26	7,5	Módulo de control electrónico (ECM)
27	10	Módulo de control de transmisión (TCM)
28	10	Oxígeno de gases del escape caliente, sensor de oxígeno de gases del escape caliente universal, bobinas de relevadores, interruptor de corte de combustible
29	15	Módulo de control electrónico (ECM)
30	15	Sensor de monitoreo de batería
31	20	Toma de alimentación auxiliar
32	5	Interruptor de presión de A/C
33	10	Módulo de control de transmisión (TCM)
34	—	No usado
35	20	CEM
36	5	Módulo del ABS
37	10	Nivelación de faros
38	20	Asiento con calefacción
39	10	Espejos eléctricos
40 (Gasolina)	—	No usado
40 (Diesel)	10	Bomba de vaporizador
41	—	No usado
42	10	Sirena de alarma
43	30	Parabrisas con calentador
44	30	Parabrisas con calentador
45	25	Módulo del ABS

Fusibles

Fusible	Amperaje	Circuitos protegidos
46	20	Toma de alimentación auxiliar
47	40	Módulo de remolque de trailer
48	—	No usado
49	—	No usado
50	5	Relevador de encendido, bobinas de relevadores
51	20	Remolque de trailer
	30	Elevalunas eléctricos

Relevador	Circuitos conectados
R1 (Gasolina)	No usado
R1 (Diesel)	Interbloqueo de llave
R2	Conexión o desconexión de limpiador
R3	Bocina
R4	Embrague de A/C
R5	Bloqueo de diferencial
R6	Limpiador en alta/baja
R7 (Gasolina)	Ventilador de enfriamiento del motor baja
R7 (Diesel)	No usado
R8 (Gasolina)	Ventilador de enfriamiento del motor alta
R8 (Diesel)	No usado
R9	Bomba de combustible flex, bujía de incandescencia de vaporizador
R10	Luneta trasera con calefaccionada
R11	Parabrisas con calentador
R12	No usado
R13	Retención de corriente de módulo de control electrónico (ECM)
R14	Encendido
R15	Motor 2 de 4×4 (hacia derecha)
R16	Motor 1 de 4×4 (hacia izquierda)
R17	Motor 4×4
R18	Sirena de seguridad
R19	Motor de arranque
R20	No usado
R21	No usado
R22	No usado
R23	No usado
R24	No usado
R25	No usado
R26	Motor de soplador
R27	Asiento eléctrico

Fusibles

▼ Caja de fusibles del compartimiento de pasajeros

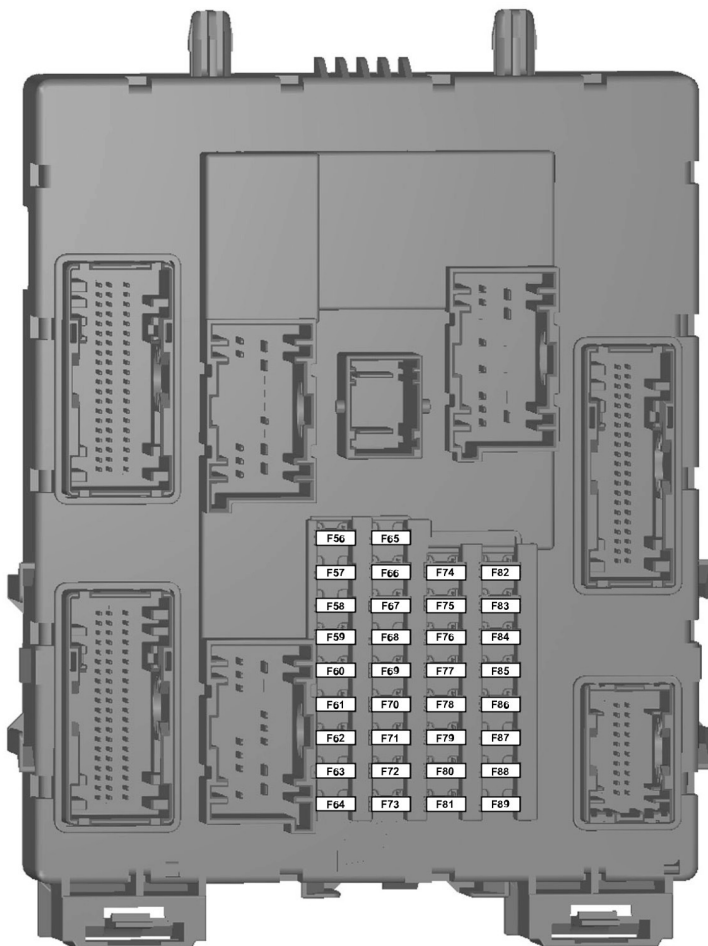

E133602

Fusibles

El equipo y la posición de instalación varía de acuerdo al vehículo.

Fusible	Amperaje	Circuitos protegidos
56	20	Bomba de combustible
57	—	No usado
58	—	No usado
59	5	Sistema antirobos pasivo (PATS)
60	10	Luz interior, paquete de interruptores de puerta del conductor, luces ambientales, cambiador automático
61	15	Repuesto
62	5	Módulo de sensor de lluvia
63	5	Tacógrafo
64	—	No usado
65	—	No usado
66	20	Apertura de puerta del conductor, cierre central doble
67	5	Interruptor de luz de freno
68	—	No usado
69	5	Grupo de instrumentos, módulo de control integrado (ICP), módulo de rastreo y bloqueo
70	20	Cierre central
71	5	Acondicionador de aire
72	7,5	Sirena de alarma
73	5	Diagnóstico a bordo II
74	20	Luces de carretera
75	15	Luces antiniebla delanteras
76	10	Luz de marcha atrás, espejo retrovisor
77	20	Bomba de lavador
78	5	Llave de encendido
79	15	Audio bajo/audio FSO, exhibición de múltiples funciones
80	20	Exhibición de múltiples funciones, audio alto, módulo de sincronización
81	5	Sensor de movimiento interior
82	20	Tierra de bomba de lavador
83	20	Tierra de cierre central
84	20	Apertura de puerta del conductor, tierra de cierre central doble
85	7,5	Grupo de instrumentos, módulo de asistencia de estacionamiento, acondicionador de aire manual, sensor IGN de rastreo, cámara retrovisora, espejo retrovisor
86	10	Sistema de seguridad, indicador de desactivación de bolsa de aire del acompañante
87	5	Tacógrafo
88	—	No usado
89	—	No usado

Recuperación del vehículo

PUNTOS DE REMOLQUE

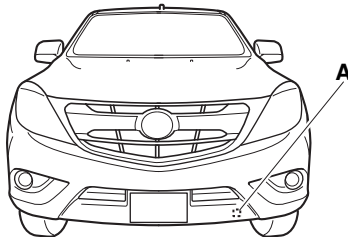

A	Gancho de remolque delantero
---	------------------------------

REMOLQUE DEL VEHÍCULO EN CUATRO RUEDAS

▼ Todos los vehículos

ADVERTENCIA

- *Conecte el encendido cuando remolque su vehículo. De lo contrario, se activará el bloqueo de dirección y las señales de viraje y luces de freno no funcionarán.*
- *El servofreno y la bomba de la dirección hidráulica no funcionarán a menos que haga funcionar el motor. Pise firmemente el pedal de freno y permita una mayor distancia de frenado y una dirección más pesada.*

Recuperación del vehículo

PRECAUCION

- Demasiada tensión en la soga de remolque hará que se dañe su vehículo o el vehículo que lo está remolcando.
- **4X2:** Seleccione punto muerto cuando remolque su vehículo.
- **4X4:** En el caso de un desperfecto o una falla mecánica de la transmisión, su vehículo debe ser recuperado con todas **TODAS** las ruedas levantadas del piso o transportado con **TODAS** las ruedas en el piso mientras el vehículo se encuentre en el modo 4X2. Bajo ninguna circunstancia se debe remolcar el vehículo con **TODAS** las ruedas apoyadas en el piso cuando se encuentre en el modo 4X4.

Conduzca lenta y suavemente sin sacudir el vehículo cuando está siendo remolcado.

▼ Vehículos con transmisión automática

PRECAUCION

- Se recomienda no remolcar con las ruedas de tracción en el piso. Sin embargo, si fuera necesario mover el vehículo de un lugar peligroso, no remolque su vehículo a más de 80 km/h o más de 80 kilómetros.
- En el caso de una falla mecánica de la transmisión las ruedas de tracción se deben levantar del piso.

Mantenimiento

INFORMACIÓN GENERAL

Realice el mantenimiento regular de su vehículo para ayudar a mantener su confiabilidad y valor de reventa. Existe una gran red de técnicos autorizados Mazda que están para ayudarle con su experiencia profesional. Gracias a la experiencia que tienen sus técnicos calificados son los mejores para realizar el mantenimiento de su vehículo correctamente. Cuentan con el apoyo de una amplia gama de herramientas altamente especializadas desarrolladas específicamente para el mantenimiento de su vehículo.

Además del mantenimiento regular, le recomendamos que realice las siguientes inspecciones adicionales.

⚠ ADVERTENCIA

- *Desconecte el encendido después de tocar o intentar realizar cualquier ajuste.*
- *No toque ninguna parte del sistema de encendido electrónico después que haya conectado el encendido o cuando el motor esté funcionando. El sistema funciona a alto voltaje.*
- *Mantenga sus manos y vestimenta lejos del ventilador de enfriamiento del motor. Bajo ninguna circunstancia, el ventilador debe continuar funcionando durante varios minutos después que se desconecte el motor.*

⚠ PRECAUCION

Al realizar el mantenimiento, asegúrese que las tapas de los llenadores están bien seguras.

▼ Verificaciones diarias

- Luces exteriores.
- Luces interiores.
- Advertencias e indicadores.

▼ Verifique al agregar combustible

- Nivel de aceite del motor. Consulte **Verificación de aceite del motor** (página 191).
- Nivel de líquido de frenos. Consulte **Verificación del líquido de frenos y embrague** (página 194).
- Nivel de líquido del lavador. Consulte **Verificación del líquido del lavador** (página 196).
- Presión de los neumáticos (cuando frío). Consulte **Especificaciones técnicas** (página 222).
- Condiciones de los neumáticos. Consulte **Cuidado de los neumáticos** (página 219).

▼ Verificaciones mensuales

- Nivel de refrigerante del motor (motor frío). Consulte **Verificación del refrigerante del motor** (página 192).
- Caños, mangueras y depósitos por pérdidas.

Mantenimiento

- Nivel de líquido de la dirección hidráulica. Consulte **Verificación del líquido de la dirección asistida** (página 193).
- Funcionamiento del acondicionador de aire.
- Funcionamiento del freno de mano.
- Funcionamiento de la bocina.
- Apriete de las tuercas de ruedas. Consulte **Especificaciones técnicas** (página 222).

ABRIENDO Y CERRANDO EL CAPÓ

▼ Abriendo el capó

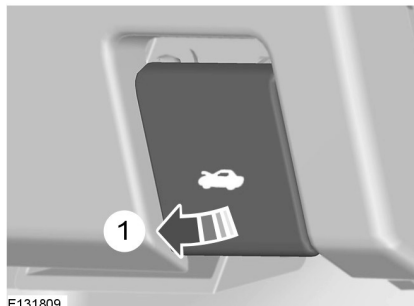

1. Tire de la palanca debajo del panel de instrumentos. Para localizar el ítem: Consulte **Vistazo general** (página 3).

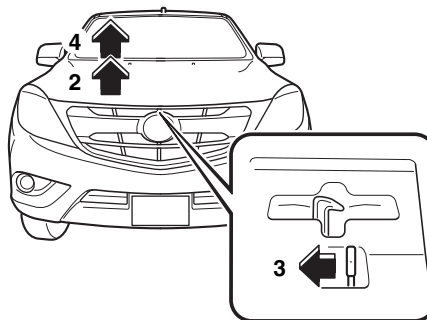

2. Levante ligeramente el capó.
3. Mueva el seguro hacia el lado izquierdo del vehículo.

Mantenimiento

4. Abra el capó.

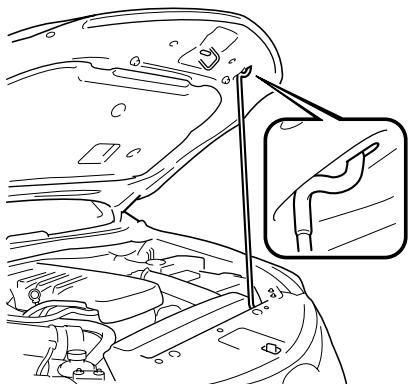

5. Sosténgalo con el soporte.

▼ Cerrando el capó

NOTA
Asegúrese que el capó está completamente cerrado.

Baje el capó y déjelo caer por su propio peso a una altura de 20 a 30 centímetros.

Mantenimiento

VISTA GENERAL DEBAJO DEL CAPÓ - MZI 2.5

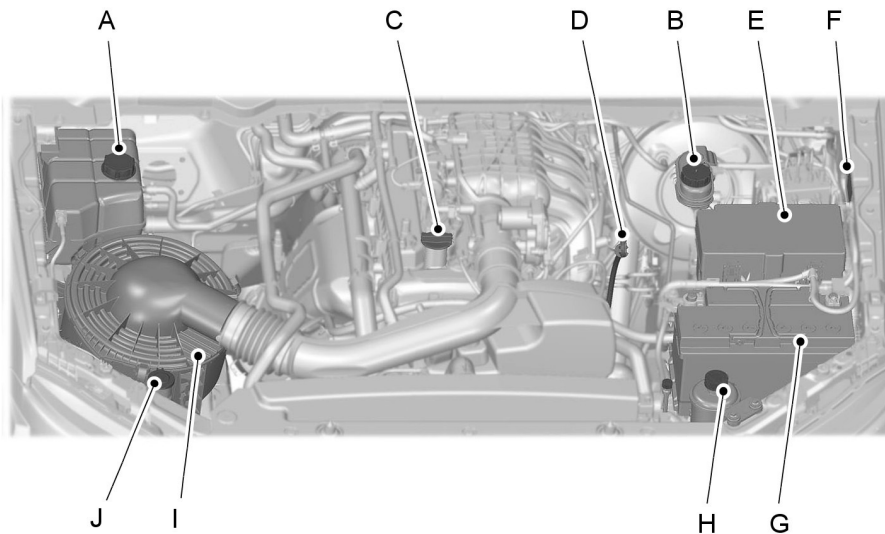

E131920

A	Tapa de depósito de refrigerante de motor. Consulte Verificación del refrigerante del motor (página 192).
B	Tapa de depósito de líquido de freno y embrague. Consulte Verificación del líquido de frenos y embrague (página 194).
C	Tapón de llenador del aceite de motor ¹ . Consulte Verificación de aceite del motor (página 191).
D	Varilla indicadora de aceite de motor ¹ . Consulte Verificación de aceite del motor (página 191).
E	Caja de fusibles del motor. Consulte Fusibles (página 171).
F	Placa de identificación del vehículo. Consulte Identificación del vehículo (página 223).
G	Batería. Consulte Batería del vehículo (página 208).
H	Tapa de depósito del líquido de la dirección asistida. Consulte Verificación del líquido de la dirección asistida (página 193).
I	Filtro de aire.
J	Tapa de depósito del líquido del lavaparabrisas. Consulte Verificación del líquido del lavador (página 196).

¹ Las tapas de llenadores y la varilla indicadora de aceite del motor son de colores para facilitar la identificación.

Mantenimiento

VISTA GENERAL DEBAJO DEL CAPÓ - MZ-CD 2.2

▼VOLANTE A LA DERECHA

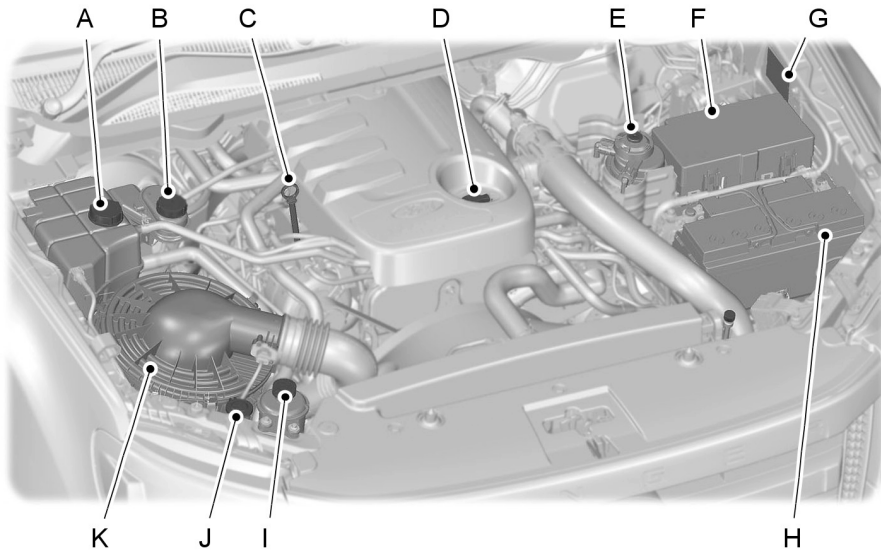

E131930

Mantenimiento

▼VOLANTE A LA IZQUIERDA

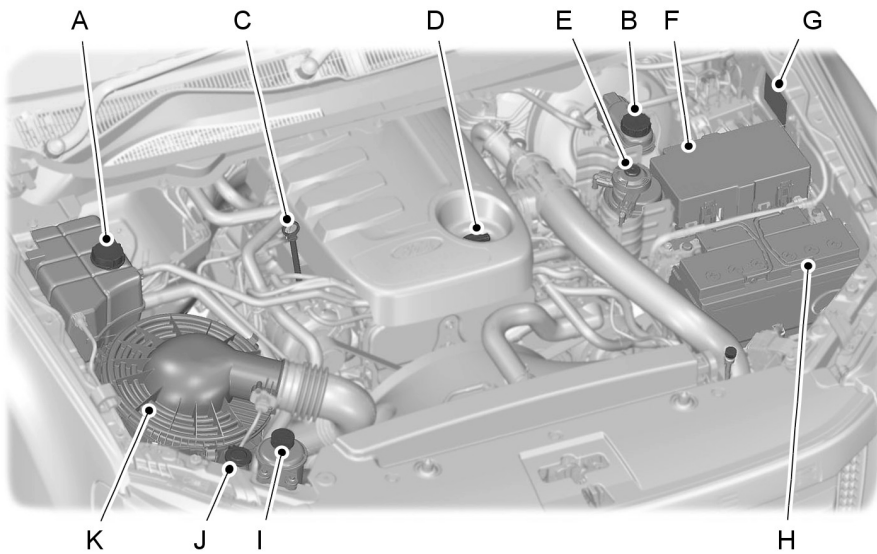

E131931

Mantenimiento

A	Tapa de depósito de refrigerante de motor. Consulte Verificación del refrigerante del motor (página 192).
B	Tapa de depósito de líquido de freno y embrague. Consulte Verificación del líquido de frenos y embrague (página 194).
C	Varilla indicadora de aceite de motor ¹ . Consulte Varilla indicadora de aceite del motor (página 190).
D	Tapón de llenador del aceite de motor ¹ . Consulte Verificación de aceite del motor (página 191).
E	Trampa de agua del filtro de combustible. Consulte Drenaje de la trampa de agua del filtro de aceite (página 194).
F	Caja de fusibles del motor. Consulte Fusibles (página 171).
G	Placa de identificación del vehículo. Consulte Identificación del vehículo (página 223).
H	Batería. Consulte Batería del vehículo (página 208).
I	Tapa de depósito del líquido de la dirección asistida. Consulte Verificación del líquido de la dirección asistida (página 193).
J	Tapa de depósito del líquido del lavaparabrisas. Consulte Verificación del líquido del lavador (página 196).
K	Filtro de aire.

¹ Las tapas de llenadores y la varilla indicadora de aceite del motor son de colores para facilitar la identificación.

Mantenimiento

VISTA GENERAL DEBAJO DEL CAPÓ - MZ-CD 3.2 I5

▼VOLANTE A LA DERECHA

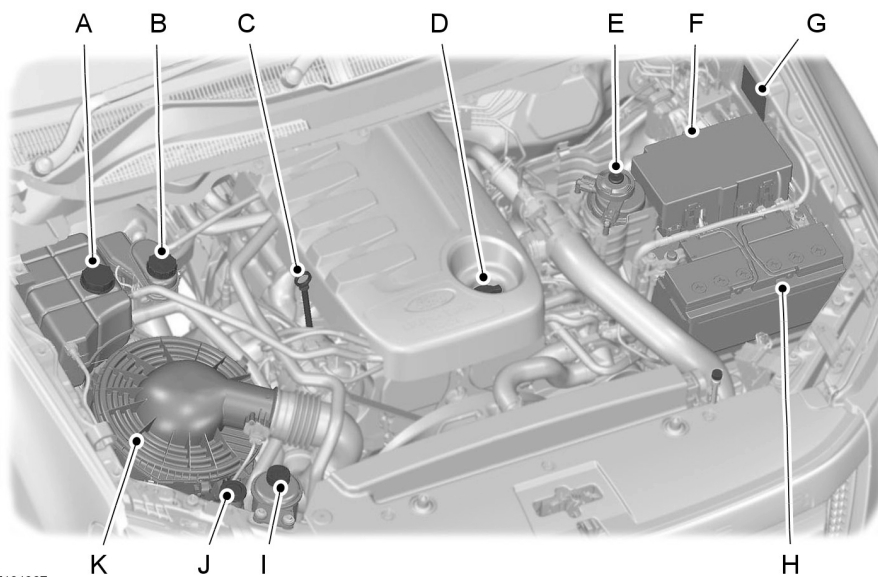

E131967

Mantenimiento

▼VOLANTE A LA IZQUIERDA

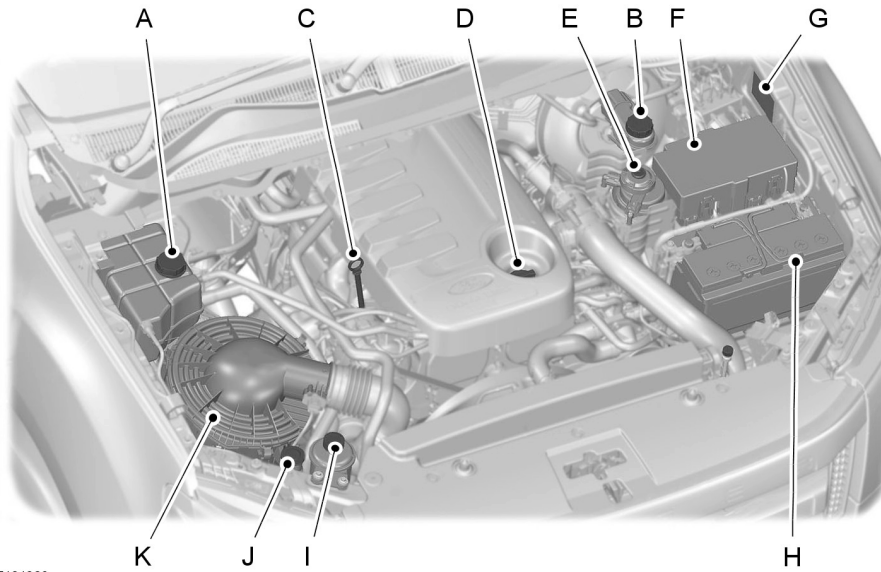

E131968

Mantenimiento

A	Tapa de depósito de refrigerante de motor. Consulte Verificación del refrigerante del motor (página 192).
B	Tapa de depósito de líquido de freno y embrague. Consulte Verificación del líquido de frenos y embrague (página 194).
C	Varilla indicadora de aceite de motor ¹ . Consulte Varilla indicadora de aceite del motor (página 190).
D	Tapón de llenador del aceite de motor ¹ . Consulte Verificación de aceite del motor (página 191).
E	Trampa de agua del filtro de combustible. Consulte Drenaje de la trampa de agua del filtro de aceite (página 194).
F	Caja de fusibles del motor. Consulte Fusibles (página 171).
G	Placa de identificación del vehículo. Consulte Identificación del vehículo (página 223).
H	Batería. Consulte Batería del vehículo (página 208).
I	Tapa de depósito del líquido de la dirección asistida. Consulte Verificación del líquido de la dirección asistida (página 193).
J	Tapa de depósito del líquido del lavaparabrisas. Consulte Verificación del líquido del lavador (página 196).
K	Filtro de aire.

¹ Las tapas de llenadores y la varilla indicadora de aceite del motor son de colores para facilitar la identificación.

Mantenimiento

VARILLA INDICADORA DE ACEITE DE MOTOR - MZI 2.5

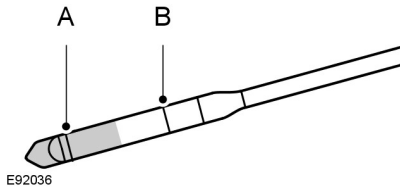

A	MIN
B	MAX

VARILLA INDICADORA DE ACEITE DEL MOTOR - MZ-CD 2.2/MZ-CD 3.2 I5

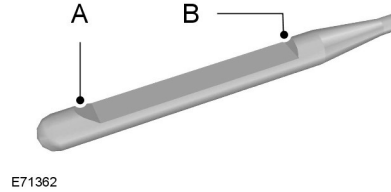

A	MIN
B	MAX

Mantenimiento

VERIFICACIÓN DE ACEITE DEL MOTOR

PRECAUCION

No use aditivos de aceite u otros tratamientos de motor. Bajo ciertas condiciones, pueden dañar el motor.

NOTA

El consumo de aceite de los motores nuevos llega a su nivel normal después de aproximadamente 5000 kilómetros.

▼ Verificando el nivel de aceite

PRECAUCION

Asegúrese que el nivel esté entre las marcas **MIN** y **MAX**.

NOTA

- Verifique el nivel antes de arrancar el motor.
- Asegúrese que su vehículo está nivelado.
- El aceite se expande cuando está caliente. Por lo tanto el nivel se extenderá algunos milímetros más allá de la marca **MAX**.

Retire la varilla indicadora y límpiela con un paño limpio y sin pelusas. Vuelva a colocar la varilla indicadora y sáquela otra vez para verificar el nivel de aceite. Si el nivel se encuentra en la marca **MIN**, agregue aceite inmediatamente.

▼ Agregando aceite

ADVERTENCIA

- *Sólo agregue aceite cuando el motor esté frío. Si el motor está caliente, espere 10 minutos para que se enfríe el motor.*
- *No retire la tapa del llenador cuando el motor esté funcionando.*

Retire la tapa del llenador.

PRECAUCION

No agregue más allá de la marca **MAX**.

Agregue aceites que cumplan las especificaciones de Mazda. Consulte **Especificaciones técnicas** (página 197). Vuelva a colocar la tapa del llenador. Gírela hasta que sienta una gran resistencia.

Mantenimiento

VERIFICACIÓN DE REFRIGERANTE DEL MOTOR

▼ Verificación del nivel de refrigerante

ADVERTENCIA

No permita que el líquido toque su piel u ojos. Si sucede eso, lávese inmediatamente las áreas afectadas con abundante agua y consulte a su médico.

PRECAUCION

Asegúrese que el nivel esté entre las marcas **MIN** y **MAX**.

NOTA

El refrigerante se expande cuando está caliente. Por lo tanto el nivel se puede extender más allá de la marca **MAX**.

Si el nivel se encuentra en la marca **MIN**, agregue refrigerante inmediatamente.

▼ Agregando aceite

ADVERTENCIA

- *Sólo agregue aceite cuando el motor esté frío. Si el motor está caliente, espere 10 minutos para que se enfríe el motor.*
- *No retire la tapa del llenador cuando el motor esté funcionando.*
- *No retire la tapa del llenador cuando el motor esté caliente. Espere a que el motor se enfríe.*
- *El refrigerante sin diluir es inflamable y puede encenderse si se vuelca sobre un escape caliente.*

PRECAUCION

- En caso de emergencia, puede agregar agua al sistema de enfriamiento para llegar a una estación de servicio. Haga inspeccionar el sistema por un técnico calificado tan pronto como sea posible.
- El uso prolongado de una dilución incorrecta de refrigerante puede producir daños al motor por corrosión, sobrecalentamiento o congelamiento.

Desenrosque la tapa **lentamente**. La presión que exista se escapará lentamente al desenroscar la tapa.

PRECAUCION

No agregue más allá de la marca **MAX**.

Mantenimiento

Agregue con una mezcla de 50/50 de refrigerante y agua usando un refrigerante que cumpla con las especificaciones de Mazda. Consulte **Especificaciones técnicas** (página 197).

VERIFICACIÓN DEL LÍQUIDO DE LA DIRECCIÓN ASISTIDA

ADVERTENCIA

No permita que el líquido toque su piel u ojos. Si sucede eso, lávese inmediatamente las áreas afectadas con abundante agua y consulte a su médico.

PRECAUCION

Asegúrese que el nivel esté entre las marcas **MIN** y **MAX**.

Si el nivel se encuentra en la marca **MIN**, agregue refrigerante inmediatamente.

▼ **Agregando aceite**

Retire la tapa del llenador.

PRECAUCION

No agregue más allá de la marca **MAX**.

Agregue aceites que cumplan las especificaciones de Mazda. Consulte **Especificaciones técnicas** (página 197).

Mantenimiento

VERIFICACIÓN DEL LÍQUIDO DE FRENOS Y EMBRAGUE

ADVERTENCIA

- *El uso de cualquier líquido diferente del recomendado para líquido de frenos puede reducir la eficiencia de los frenos y no cumplir con los estándares de rendimiento de Mazda.*
- *No permita que el líquido toque su piel u ojos. Si sucede eso, lávese inmediatamente las áreas afectadas con abundante agua y consulte a su médico.*
- *Si el nivel está en la marca MIN, haga inspeccionar el sistema por un técnico calificado tan pronto como sea posible.*

NOTA

- Mantenga el líquido de frenos limpio y seco. La contaminación con suciedad, agua, productos a base de petróleo u otros materiales puede resultar en daños en el sistema de frenos y posibles fallas.
- Los sistemas de freno y embrague comparten el mismo depósito.

Agregue aceites que cumplan las especificaciones de Mazda. Consulte **Especificaciones técnicas** (página 197).

DRENAJE DE LA TRAMPA DE AGUA DEL FILTRO DE ACEITE

ADVERTENCIA

No deseche el gasoil en su casa ni en el sistema público de drenaje. Use los servicios de recolección de residuos autorizados.

NOTA

- Sólo agregue combustible que esté de acuerdo con las especificaciones de Mazda. Consulte **Calidad del combustible** (página 125).
- La bomba dentro del tanque se desconectará automáticamente después de aproximadamente 40 segundos.

Mantenimiento

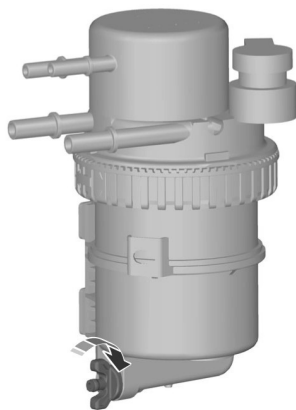

E131831

Para localizar el ítem: Consulte **Vista general debajo del capó** (página 184). Consulte **Vista general debajo del capó** (página 187).

1. Desconecte el encendido.
2. Conecte y asegure una manguera adecuada en el tapón de drenaje del filtro.
3. Rutee el otro extremo de la manguera hacia un recipiente adecuado.
4. Afloje el tapón de drenaje aproximadamente 1,5 vueltas.
5. Conecte el encendido para activar la bomba dentro del tanque.
6. Drene el agua hasta que sea reemplazada por gasoil limpio.
7. Desconecte el encendido.

8. Apriete el tapón de drenaje y retire la manguera.
9. Arranque el motor y verifique por pérdidas.

NOTA

El indicador de agua en el combustible se apagará aproximadamente 2 segundos después, con el motor funcionando.

Mantenimiento

VERIFICACIÓN DEL LÍQUIDO DEL LAVADOR

Agregue líquido del lavador al depósito cuando se encienda el indicador. Consulte **Advertencias e indicadores** * (página 76).

Al agregar, use una mezcla de líquido de lavador y agua para evitar que se congele cuando hace frío y mejore la eficiencia de la limpieza. Le recomendamos que use sólo líquido de lavador de alta calidad.

Mantenimiento

ESPECIFICACIONES TÉCNICAS

▼ Líquidos del vehículo

Lubricante	Clasificación	
Aceite de motor - Diesel (para mercados con contenido de azufre menor a 350 ppm)	ACEA A5/B5 (preferida), A3/B3	SAE 5W-30 (preferida), 5W-40, 10W-40
Aceite de motor - Diesel (para mercados con contenido de azufre igual y mayor a 350 ppm)	ACEA E5-99, API CH-4 o mayor	SAE 10W-30, 5W-40, 10W-40
Aceite de motor - Gasolina	API SM, ILSAC GF-4	SAE 5W-20, 5W-30
Refrigerante del motor	L405F (naranja)	
Líquido de transmisión automática	Mercon® LV (*)	
Líquido de transmisión manual (6 velocidades)	BOT350-M3 (*)	
Líquido de transmisión manual (5 velocidades)	API GL-4 o GL-5 75W-90	
Aceite de caja de transferencia	Mercon® LV	
Aceite de diferencial delantero	API GL-5	SAE 80W-90
Aceite de diferencial trasero	API GL-5	SAE 75W-140
Líquido de la dirección asistida	Mercon® LV	
Líquido de frenos y embrague	DOT-3 o DOT-4 etiquetados FMVSS116	
Refrigerante del acondicionador de aire	R-134A	
Aceite de compresión de acondicionador de aire	Polyalkylene Glycol	

(*) No mezcle ningún otro tipo de líquido, de lo contrario podrían ocurrir fallas físicas.

▼ Capacidades de carga

Variante	Ítem	Capacidades en litros
Todas	Líquido de dirección asistida	1,2
Todas	Sistema de lavaparabrisas	5,5
Todas	Tanque de combustible	80
Transmisión automática (seco)	Líquido de transmisión	10,5
Transmisión automática (húmedo)	Líquido de transmisión	9
Transmisión manual (5MT)	Líquido de transmisión	1,7
Transmisión manual (6MT)	Líquido de transmisión	2,7
MZ-CD 2.2	Aceite del motor - con filtro	8,6
MZ-CD 2.2 (MT)	Sistema de enfriamiento	11,5
MZ-CD 2.2 (AT)	Sistema de enfriamiento	11,9
MZ-CD 3.2 I5	Aceite del motor - con filtro	9,75
MZ-CD 3.2 I5 (MT)	Sistema de enfriamiento	12,9
MZ-CD 3.2 I5 (AT)	Sistema de enfriamiento	13,3
MZI 2.5	Aceite del motor - con filtro	6,7
MZI 2.5	Sistema de enfriamiento	11,0

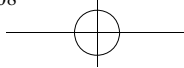

Mantenimiento

PROGRAMA DE MANTENIMIENTO

NOTA

- Después del período descrito, continúe el mantenimiento descrito a los intervalos recomendados.
- De acuerdo al resultado de un examen visual o la medición del funcionamiento del sistema (rendimiento), arregle, limpie o cambie si fuera necesario. (Inspeccione, y si fuera necesario cambie el filtro de aire)

Control de emisiones y sistemas relacionados

Los sistemas de encendido y de combustible son importantes para el correcto funcionamiento del control de emisiones y sistemas relacionados, y para el funcionamiento eficiente del motor. No haga cambios en estos sistemas.

Todas las inspecciones y ajustes los debe realizar un técnico experto, le recomendamos un técnico autorizado Mazda.

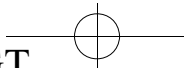

Mantenimiento

▼ Programa

Armenia

Programa de mantenimiento	Número de meses o kilómetros, lo que ocurra antes																
	Meses	6	12	18	24	30	36	42	48	54	60	66	72	78	84	90	96
	×1000 km	10	20	30	40	50	60	70	80	90	100	110	120	130	140	150	160
Cadena y tensionador de distribución	Cambie cada 250.000 km o 10 años																
Correas de mando *1		I		I		I		I		I		I		I		I	
Aceite de motor *2	R	R	R	R	R	R	R	R	R	R	R	R	R	R	R	R	
Filtro de aceite del motor *2	R	R	R	R	R	R	R	R	R	R	R	R	R	R	R	R	
Sistema de enfriamiento (Incluyendo el ajuste del nivel del refrigerante)	I	I	I	I	I	I	I	I	I	I	I	I	I	I	I	I	
Refrigerante del motor	Cambie a los primeros 250.000 km o 10 años																
Filtro de aire *3		C		R		C		R		C		R		C		R	
Filtro de combustible			R			R			R			R			R		
Sistema de combustible (Drenaje de agua)	D	D		D	D		D	D		D	D		D	D		D	
Líneas y mangueras de combustible		I		I		I		I		I		I		I		I	
Condición de batería (por pérdidas y corrosión)		I		I		I		I		I		I		I		I	
Líneas de freno, mangueras y conexiones		I		I		I		I		I		I		I		I	
Líquido de frenos *4				R				R				R				R	
Freno de mano		I		I		I		I		I		I		I		I	
Frenos hidráulicos (reforzador de frenos) y mangueras		I		I		I		I		I		I		I		I	
Frenos de disco *5	I	I	I	I	I	I	I	I	I	I	I	I	I	I	I	I	
Frenos de tambor *5		I		I		I		I		I		I		I		I	
Líquido de la dirección asistida, líneas, mangueras y conexiones	I	I	I	I	I	I	I	I	I	I	I	I	I	I	I	I	
Funcionamiento de la dirección y articulaciones *5		I		I		I		I		I		I		I		I	
Embrague		I		I		I		I		I		I		I		I	
Transmisión manual	I	I	I	I	I	I	I	I	I	I	I	I	I	I	I	I	
Líquido de transmisión manual *6	Cambie cada 250.000 km o 10 años																
Transmisión automática	I	I	I	I	I	I	I	I	I	I	I	I	I	I	I	I	
Líquido de transmisión automática *6	Cambie cada 250.000 km o 10 años																
Diferencial trasero (4X2)	I	I	I	I	I	I	I	I	I	I	I	I	I	I	I	I	
Aceite de diferencial trasero (4X2) *6	Cambie cada 250.000 km o 10 años																
Diferencial trasero y delantero (4X4)	I	I	I	I	I	I	I	I	I	I	I	I	I	I	I	I	
Aceite de diferencial trasero y delantero (4X4) *6	Cambie cada 250.000 km o 10 años																
Transferencia (4X4)	I	I	I	I	I	I	I	I	I	I	I	I	I	I	I	I	

Mantenimiento

Programa de mantenimiento	Número de meses o kilómetros, lo que ocurra antes																
	Meses	6	12	18	24	30	36	42	48	54	60	66	72	78	84	90	96
	×1000 km	10	20	30	40	50	60	70	80	90	100	110	120	130	140	150	160
Aceite de transferencia (4X4) ^{*6}	Cambie cada 250.000 km o 10 años																
Junta esférica de suspensión delantera y trasera		I		I		I		I		I		I		I		I	
Juego lateral de cojinetes de rueda (delanteros) y juego axial (traseros)		I		I		I		I		I		I		I		I	
Fundas protectoras de eje impulsor (para 4X4)		I		I		I		I		I		I		I		I	
Cubierta protectora del calor del sistema de escape		I		I		I		I		I		I		I		I	
Pernos y tuercas del chasis y carrocería		T		T		T		T		T		T		T		T	
Condición de la carrocería (por oxidación, corrosión y perforaciones)		I		I		I		I		I		I		I		I	
Bisagras y seguros				L				L				L				L	
Cinturones de seguridad, hebillas y barras de anclaje		I		I		I		I		I		I		I		I	
Todo el sistema eléctrico ^{*7}		I		I		I		I		I		I		I		I	
Filtro de aire de la cabina (si existiera)		I		I		I		I		I		I		I		I	

Mantenimiento

Programa de mantenimiento	Número de meses o kilómetros, lo que ocurra antes																
	Meses	6	12	18	24	30	36	42	48	54	60	66	72	78	84	90	96
	×1000 km	10	20	30	40	50	60	70	80	90	100	110	120	130	140	150	160
Rotación de neumáticos*8	Rotar cada 10.000 km																
Neumáticos (incluyendo neumático de repuesto) (con ajuste de presión de aire)	I	I	I	I	I	I	I	I	I	I	I	I	I	I	I	I	I

Símbolos de cuadros:

I: Inspeccione: Inspeccione y limpie, repare, ajuste, llene o cambie si fuera necesario.

R: Cambie

C: Clean

D: Drene

T: Apriete

L: Lubrique

Comentarios:

- *1 También inspeccione y ajuste las correas de mando de la dirección asistida y el acondicionador de aire, si existieran.
 Si el vehículo se usa principalmente bajo una de las siguientes condiciones, inspeccione las correas de mando más frecuentemente que los intervalos recomendados.
- Trayectos cortos de menos de 16 km con temperaturas exteriores debajo del punto de congelación
 - Marcha en vacío prolongada, como en uso policial, taxi o servicio de entrega puerta a puerta
 - Uso en todo terreno como en caminos sin pavimento o cubiertos de polvo
 - Remolcando un trailer, usando una casa rodante, un portacargas para el techo o cargando cargas muy pesadas (por ej. uso comercial de alta exigencia)
- *2 Si el vehículo se usa principalmente bajo una de las siguientes condiciones, cambie el aceite del motor y el filtro del motor más frecuentemente que los intervalos recomendados.
- Trayectos cortos de menos de 16 km con temperaturas exteriores debajo del punto de congelación
 - Marcha en vacío prolongada, como en uso policial, taxi o servicio de entrega puerta a puerta
 - Uso en todo terreno como en caminos sin pavimento o cubiertos de polvo
 - Remolcando un trailer, usando una casa rodante, un portacargas para el techo o cargando cargas muy pesadas (por ej. uso comercial de alta exigencia)
- *3 Si el vehículo se usa en áreas polvorientas o con arena, limpie los filtros de aire cada 5.000 km o 3 meses.
- *4 Si se usan mucho los frenos (por ejemplo, conduciendo continuamente exigido o en la montaña) o si el vehículo se usa en climas extremadamente húmedos, cambie el líquido de frenos todos los años.
- *5 Si el vehículo se usa principalmente bajo una de las siguientes condiciones, inspeccione estos ítems más frecuentemente que los intervalos recomendados.
- Conducir en caminos con pozos, caminos con gravilla, nieve o polvorientos
 - Conducir subiendo y bajando montañas frecuentemente
 - Conducción repetida a distancias cortas
- *6 Si este componente(s) ha sido sumergido en agua, se debe cambiar el líquido/aceite.
- *7 Verifique el funcionamiento de las luces exteriores y los respectivos controles de luces, iluminación del grupo de instrumentos, medidores, luces de advertencia/control y bocina, lavadores y limpiadores.
- *8 Si el vehículo funciona principalmente bajo cualquiera de las siguientes condiciones, rote los neumáticos más seguido que los intervalos recomendados.
- Conducir en caminos con pozos, caminos con gravilla, nieve o polvorientos
 - Conducir subiendo y bajando montañas frecuentemente
 - Conducción repetida a distancias cortas
 - En caminos que tienen muchas rotondas

Mantenimiento

Otros países

Programa de mantenimiento	Número de meses o kilómetros, lo que ocurra antes																
	Meses	6	12	18	24	30	36	42	48	54	60	66	72	78	84	90	96
	×1000 km	10	20	30	40	50	60	70	80	90	100	110	120	130	140	150	160
MOTOR DE GASOLINA																	
Luz de válvulas del motor							I						I				
Aceite de motor*1	R	R	R	R	R	R	R	R	R	R	R	R	R	R	R	R	R
Filtro de aceite del motor*1	R	R	R	R	R	R	R	R	R	R	R	R	R	R	R	R	R
Bujías de encendido							R						R				
Filtro de combustible				R			R			R			R				R
Sistema evaporativo (si existiera)					I				I				I				I
MOTOR DIESEL																	
Aceite de motor	Consulte el comentario *1 y *2 a continuación.																
Filtro de aceite del motor	Consulte el comentario *1 y *2 a continuación.																
Sistema de combustible (Drenaje de agua)	Indonesia*3	D		D		D		D		D		D		D		D	
	Excepto Indonesia	D	D		D	D		D	D		D	D		D	D		D
Filtro de combustible	Indonesia*3		R		R		R		R		R		R		R		R
	Excepto Indonesia			R			R			R			R			R	

Mantenimiento

Programa de mantenimiento	Número de meses o kilómetros, lo que ocurra antes																
	Meses	6	12	18	24	30	36	42	48	54	60	66	72	78	84	90	96
	×1000 km	10	20	30	40	50	60	70	80	90	100	110	120	130	140	150	160
MOTOR DE GASOLINA y DIESEL																	
Cadena y tensionador de distribución	Cambie cada 250.000 km o 10 años																
Correas de mando *4		I		I		I		I		I		I		I		I	
Sistema de enfriamiento (Incluyendo el ajuste del nivel del refrigerante)	I	I	I	I	I	I	I	I	I	I	I	I	I	I	I	I	
Refrigerante del motor	Cambie a los primeros 250.000 km o 10 años																
Filtro de aire *5		C		R		C		R		C		R		C		R	
Líneas y mangueras de combustible		I		I		I		I		I		I		I		I	
Condición de batería (por pérdidas y corrosión)		I		I		I		I		I		I		I		I	
Líneas de freno, mangueras y conexiones		I		I		I		I		I		I		I		I	
Líquido de frenos *6				R				R				R				R	
Freno de mano		I		I		I		I		I		I		I		I	
Frenos hidráulicos (reforzador de frenos) y mangueras		I		I		I		I		I		I		I		I	
Frenos de disco *7	I	I	I	I	I	I	I	I	I	I	I	I	I	I	I	I	
Frenos de tambor *7		I		I		I		I		I		I		I		I	
Líquido de la dirección asistida, líneas, mangueras y conexiones	I	I	I	I	I	I	I	I	I	I	I	I	I	I	I	I	
Funcionamiento de la dirección y articulaciones *7		I		I		I		I		I		I		I		I	
Embrague		I		I		I		I		I		I		I		I	
Transmisión manual	I	I	I	I	I	I	I	I	I	I	I	I	I	I	I	I	
Líquido de transmisión manual *8	Cambie cada 250.000 km o 10 años																
Transmisión automática	I	I	I	I	I	I	I	I	I	I	I	I	I	I	I	I	
Líquido de transmisión automática *8	Cambie cada 250.000 km o 10 años																
Diferencial trasero (4X2)	I	I	I	I	I	I	I	I	I	I	I	I	I	I	I	I	
Aceite de diferencial trasero (4X2) *8	Cambie cada 250.000 km o 10 años																
Diferencial trasero y delantero (4X4)	I	I	I	I	I	I	I	I	I	I	I	I	I	I	I	I	
Aceite de diferencial trasero y delantero (4X4) *8	Cambie cada 250.000 km o 10 años																
Transferencia (4X4)	I	I	I	I	I	I	I	I	I	I	I	I	I	I	I	I	
Aceite de transferencia (4X4) *8	Cambie cada 250.000 km o 10 años																
Junta esférica de suspensión delantera y trasera		I		I		I		I		I		I		I		I	

Mantenimiento

Programa de mantenimiento	Número de meses o kilómetros, lo que ocurra antes																
	Meses	6	12	18	24	30	36	42	48	54	60	66	72	78	84	90	96
	×1000 km	10	20	30	40	50	60	70	80	90	100	110	120	130	140	150	160
Juego lateral de cojinetes de rueda (delanteros) y juego axial (traseros)		I		I		I		I		I		I		I		I	
Fundas protectoras de eje impulsor (para 4X4)		I		I		I		I		I		I		I		I	
Cubierta protectora del calor del sistema de escape		I		I		I		I		I		I		I		I	
Pernos y tuercas del chasis y carrocería		T		T		T		T		T		T		T		T	
Condición de la carrocería (por oxidación, corrosión y perforaciones)		I		I		I		I		I		I		I		I	
Bisagras y seguros				L				L				L				L	
Cinturones de seguridad, hebillas y barras de anclaje		I		I		I		I		I		I		I		I	
Filtro de aire de la cabina (si existiera)		I		I		I		I		I		I		I		I	
Rotación de neumáticos ^{*9}	Rotar cada 10.000 km																
Neumáticos (incluyendo neumático de repuesto) (con ajuste de presión de aire)	I	I	I	I	I	I	I	I	I	I	I	I	I	I	I	I	

Símbolos de cuadros:

- I:** Inspeccione: Inspeccione y limpie, repare, ajuste, llene o cambie si fuera necesario.
- R:** Cambie
- C:** Clean
- D:** Drene
- T:** Apriete
- L:** Lubrique

Comentarios:

- *1 Si el vehículo se usa principalmente bajo una de las siguientes condiciones, cambie el aceite del motor y el filtro del motor más frecuentemente que los intervalos recomendados.
 - a) Trayectos cortos de menos de 16 km con temperaturas exteriores debajo del punto de congelación
 - b) Marcha en vacío prolongada, como en uso policial, taxi o servicio de entrega puerta a puerta
 - c) Uso en todo terreno como en caminos sin pavimento o cubiertos de polvo
 - d) Remolcando un trailer, usando una casa rodante, un portacargas para el techo o cargando cargas muy pesadas (por ej. uso comercial de alta exigencia)
- *2 Para motores MZ-CD 2.2/MZ-CD 3.2 I5, cambie el aceite del motor y el filtro de aceite tal como se indica a continuación:
 - A. Países en los cuales el gasoil contenga niveles de azufre altos iguales o mayores a 5000 ppm: Cada 5.000 km o 3 meses
 - B. Países en los cuales el gasoil contenga niveles de azufre menores a 5000 ppm: Cada 10.000 km o 6 meses
 Se deben de usar aceites de motor ACEA E5-99 o API CH-4 o posteriores para los intervalos indicados. De lo contrario, aplique en la mitad del intervalo.
- *3 Sólo para Indonesia combustibles con mezclas de Bio-diesel (B15)

Mantenimiento

- *4 También inspeccione y ajuste las correas de mando de la dirección asistida y el acondicionador de aire, si existieran.
Si el vehículo se usa principalmente bajo una de las siguientes condiciones, inspeccione las correas de mando más frecuentemente que los intervalos recomendados.
 - a) Trayectos cortos de menos de 16 km con temperaturas exteriores debajo del punto de congelación
 - b) Marcha en vacío prolongada, como en uso policial, taxi o servicio de entrega puerta a puerta
 - c) Uso en todo terreno como en caminos sin pavimento o cubiertos de polvo
 - d) Remolcando un trailer, usando una casa rodante, un portacargas para el techo o cargando cargas muy pesadas (por ej. uso comercial de alta exigencia)
- *5 Si el vehículo se usa en áreas polvorientas o con arena, limpie los filtros de aire cada 5.000 km o 3 meses.
- *6 Si se usan mucho los frenos (por ejemplo, conduciendo continuamente exigido o en la montaña) o si el vehículo se usa en climas extremadamente húmedos, cambie el líquido de frenos todos los años.
- *7 Si el vehículo se usa principalmente bajo una de las siguientes condiciones, inspeccione estos ítems más frecuentemente que los intervalos recomendados.
 - a) Conducir en caminos con pozos, caminos con gravilla, nieve o polvorientos
 - b) Conducir subiendo y bajando montañas frecuentemente
 - c) Conducción repetida a distancias cortas
- *8 Si este componente(s) ha sido sumergido en agua, se debe cambiar el líquido/aceite.
- *9 Si el vehículo funciona principalmente bajo cualquiera de las siguientes condiciones, rote los neumáticos más seguido que los intervalos recomendados.
 - a) Conducir en caminos con pozos, caminos con gravilla, nieve o polvorientos
 - b) Conducir subiendo y bajando montañas frecuentemente
 - c) Conducción repetida a distancias cortas
 - d) En caminos que tienen muchas rotondas

Cuidado del vehículo

LIMPIANDO EL EXTERIOR

ADVERTENCIA

Si usa un lavadero automático con un ciclo de encerado, asegúrese de limpiar la cera del parabrisas.

PRECAUCION

- Antes de usar un lavadero automático verifique que sea aconsejado para su vehículo hacerlo.
- Algunos lavaderos automáticos usan agua a alta presión. Esto podría dañar ciertas partes de su vehículo.
- Retire la antena antes de usar un lavadero automático.
- Desconecte el soplador de calefacción para evitar que se contamine el filtro de aire.

Le recomendamos que lave su vehículo con una esponja y agua tibia con shampoo para automóviles.

▼ Limpiando los faros

PRECAUCION

- No raspe los vidrios de los faros o use abrasivos, solventes alcohólicos o solventes químicos para limpiarlos.
- No limpie los faros cuando estén secos.

▼ Limpiando la luneta trasera

PRECAUCION

No raspe el interior de la luneta trasera o use abrasivos o solventes químicos para limpiarlos.

Use un paño limpio y sin pelusas o una gamuza húmeda para limpiar el interior de la luneta trasera.

▼ Limpiando los adornos cromados

PRECAUCION

No use abrasivos o solventes químicos. Use agua con jabón.

▼ Conservación de la pintura de la carrocería

PRECAUCION

- No lustre su vehículo a pleno sol.
- No lustre las superficies plásticas. Podría ser difícil de eliminar la cera.
- No lustre el parabrisas o la luneta trasera. Esto hará que los limpiadores hagan ruido y podrían no limpiar correctamente los vidrios.

Le recomendamos que encere el vehículo una o dos veces al año.

Cuidado del vehículo

LIMPIANDO EL INTERIOR

▼ Cinturones de seguridad

ADVERTENCIA

- *No use abrasivos o solventes químicos para limpiar el interior.*
- *No permita que la humedad penetre en el mecanismo de retractor de cinturón de seguridad.*

Limpie los cinturones de seguridad con limpiador de interiores o agua aplicada con un esponja suave. Permita que los cinturones de seguridad se sequen naturalmente, lejos de fuentes artificiales de calor.

▼ Pantallas de grupo de instrumentos, pantallas LCD, pantallas de radio

ADVERTENCIA

No use abrasivos, solventes alcohólicos o solventes químicos para limpiarlos.

▼ Lunetas traseras

PRECAUCION

- No use ningún material abrasivo para limpiar el interior de las lunetas traseras.
- No pegue adhesivos o etiquetas en el interior de las lunetas traseras.

REPARACIÓN DE DAÑOS MENORES DE PINTURA

PRECAUCION

Limpie inmediatamente las sustancias aparentemente inofensivas a la pintura (por ej. Excremento de pájaros, resina de árboles, restos de insectos, manchas de alquitrán, sal y depósitos de humos industriales).

Deberá reparar los daños a la pintura causados por piedras del camino o rayaduras menores tan pronto como sea posible. Existen varios productos disponibles a la venta en su técnico autorizado Mazda. Lea y siga las instrucciones del fabricante.

Batería del vehículo

ARRANQUE DEL VEHÍCULO CON CABLES PUENTE

⚠ PRECAUCION

- Conecte a baterías que tengan el mismo voltaje nominal.
- Use siempre cables puente con abrazaderas aisladas y cables de tamaño adecuado.
- No desconecte la batería del sistema eléctrico del vehículo.

▼ Para conectar los cables puente

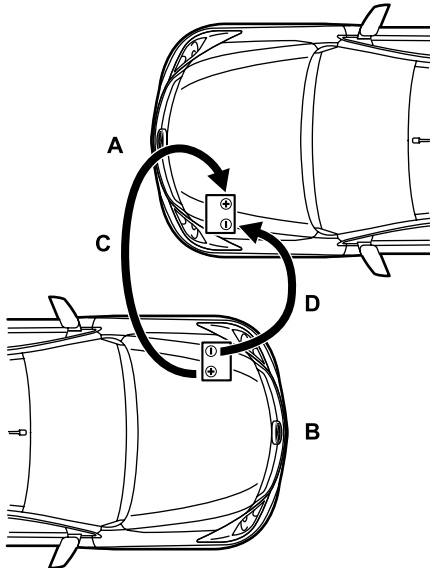

A	Vehículo con batería descargada
B	Vehículo con batería de refuerzo
C	Cable positivo de conexión
D	Cable negativo de conexión

1. Ubique los vehículos de manera que no se toquen entre sí.
2. Desconecte el motor y el equipo eléctrico.
3. Conecte el terminal positivo (+) del vehículo **B** con el terminal positivo (+) del vehículo **A** (cable **C**).
4. Conecte el terminal positivo (-) del vehículo **B** con la conexión a tierra del vehículo **A** (cable **D**). Consulte **Puntos de conexión de la batería** (página 209).

⚠ PRECAUCION

- **No conecte el terminal negativo (-) de la batería descargada.**
- Asegúrese que los cables están lejos de cualquier parte en movimiento.

▼ Para arrancar el motor

1. Haga funcionar el vehículo **B** a una velocidad altamente moderada.
2. Arranque el motor del vehículo **A**.
3. Haga funcionar los vehículos por un mínimo de tres minutos antes de desconectar los cables.

⚠ PRECAUCION

No encienda los faros al desconectar los cables. El pico de voltaje puede quemar las bombillas.

Desconecte los cables en orden inverso.

Batería del vehículo

PUNTOS DE CONEXIÓN DE LA BATERÍA

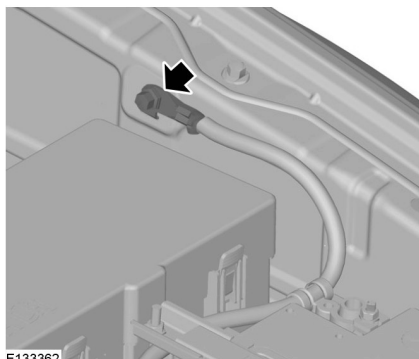







PRECAUCION

No conecte el terminal negativo (-) de la batería descargada.

SÍMBOLOS DE ADVERTENCIA DE LA BATERÍA

▼ Etiquetas de la batería

	No fumar, no acercar llamas, no hacer chispas.
	Proteja sus ojos.
	Mantenga a los niños alejados.
	Corrosivo.
	Tenga en cuenta las instrucciones de funcionamiento.
	Gas explosivo.

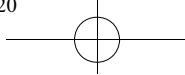

Batería del vehículo

INFORMACIÓN PARA LOS USUARIOS SOBRE RECOLECCIÓN Y DESECHO DE EQUIPOS VIEJOS Y BATERÍAS USADAS

Al desechar una batería vieja, consulte la siguiente información.

▼ Información sobre el desecho

Si desea desechar productos viejos y baterías usadas, consulte a sus autoridades locales, su servicio de recolección de residuos o el punto de ventas donde compró el producto, y pregunte por el método correcto de desecho.

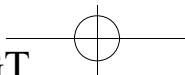

Neumáticos y ruedas

INFORMACIÓN GENERAL

PRECAUCION

- Use sólo tamaños de ruedas y neumáticos aprobados. Usar otros tamaños puede dañar el vehículo e invalidar la Aprobación nacional de tipo.
- Si cambia el diámetro de los neumáticos de aquellos instalados en la fábrica, el velocímetro podría no exhibir la velocidad correcta. Lleve el vehículo a su técnico para que re programe el sistema de administración del motor.
- Si va a cambiar el tamaño de las ruedas de las instaladas en la fábrica, verifique con su técnico si esto es correcto.

NOTA

Verifique la presión de aire de sus neumáticos regularmente para optimizar la economía de combustible.

En el pilar B de la abertura de puerta del conductor hay una etiqueta con datos de presión de aire de los neumáticos. Verifique y ajuste la presión de aire de los neumáticos la temperatura ambiente en que va a conducir el vehículo y cuando los neumáticos estén fríos.

CAMBIO DE UNA RUEDA

▼ Tuercas de orejetas antirrobo

Puede obtener una llave de tuercas de orejetas antirrobo y tuercas de orejetas antirrobo de reemplazo en su técnico usando el certificado de número de referencia.

▼ Gato del vehículo

ADVERTENCIA

- *El gato del vehículo suministrado con su vehículo debe ser usado sólo cuando cambia una rueda en situaciones de emergencia.*
- *Antes de usar el gato del vehículo, verifique que no está dañado o deformado y que las roscas están lubricadas y libres de materiales extraños.*
- *Nunca coloque nada debajo del gato y el suelo, o el gato y el vehículo.*

Se recomienda usar un gato hidráulico de tipo de taller para cambiar entre neumáticos de verano e invierno.

NOTA

Usando un gato con una capacidad de levantamiento mínima de una tonelada y un plato de levantamiento con un diámetro mínimo de 80 milímetros.

El gato, la llave de tuercas y la manija del gato están ubicadas en la cabina.

Neumáticos y ruedas

Cabina normal



E133591



E135841

1. Pliegue el respaldo del asiento de la izquierda hacia delante.
2. Retire la correa de sujeción y retire las herramientas.
3. Pliegue el respaldo del asiento de la derecha hacia delante.
4. Afloje el gato, retire el perno y retire el gato.

Cabina Freestyle

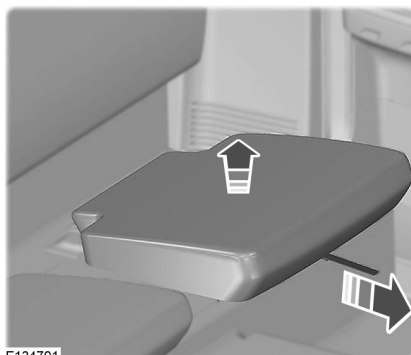

E134701

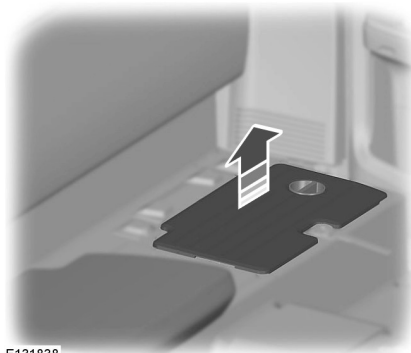

E131838

Neumáticos y ruedas

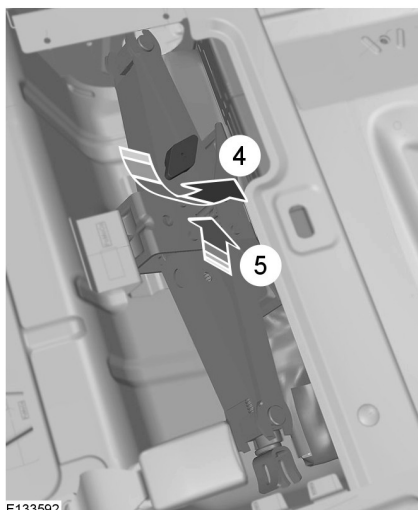

1. Tire de la correa de liberación.
2. Retire los asientos traseros.
3. Retire la cubierta y afloje el gato.
4. Retire el perno.
5. Retire el gato.
6. Retire las herramientas.

Cabina doble

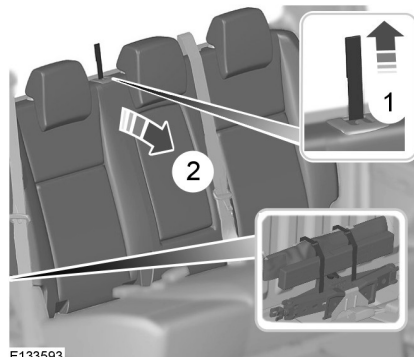

1. Levante la correa de liberación.
2. Afloje el respaldo.
3. Retire la correa de sujeción.
4. Afloje el gato y retire el perno.
5. Retire el gato.

▼ Rueda de repuesto

NOTA

Su vehículo puede mostrar características de conducción inusuales.

Neumáticos y ruedas

La rueda de repuesto está ubicada debajo de la parte trasera del vehículo.

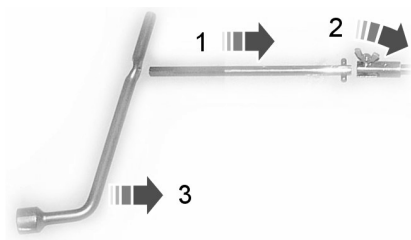

E79153

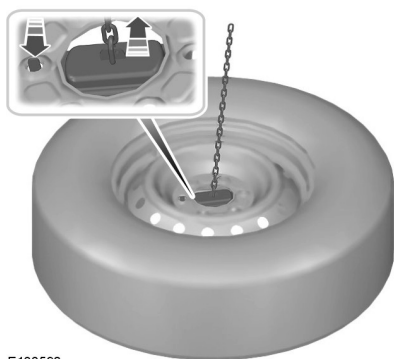
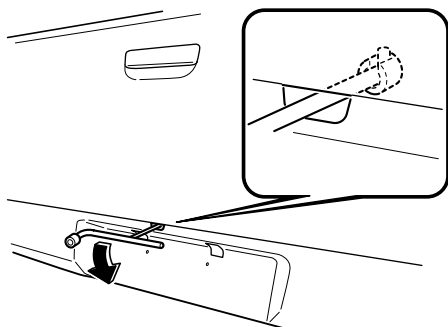

E133590

1. Arme la manija.

2. Inserte completamente la manija del gato en el agujero de guía. Gire hacia la izquierda hasta que la rueda se apoye en el piso, y haya juego en el cable.
3. Pase la ménsula y el cable por la abertura de la rueda.

Neumáticos y ruedas

▼ Puntos de colocación del gato y levantamiento

⚠ PRECAUCION

Use solo los puntos de colocación del gato especificados. Si usa otras posiciones, podría dañar la carrocería, la dirección, la suspensión, el motor, el sistema de frenado o las líneas de combustible.

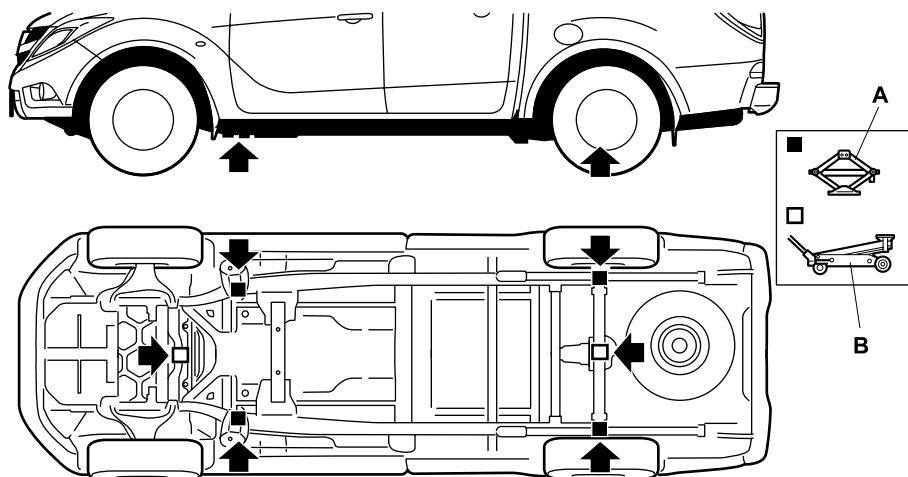

A	Sólo para uso de emergencia
B	Mantenimiento

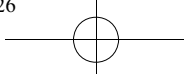

Neumáticos y ruedas

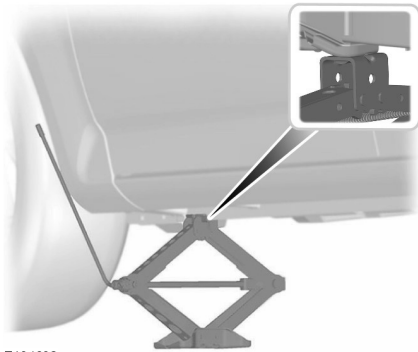

E134692

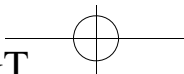

Neumáticos y ruedas

▼ Desmontando una rueda

ADVERTENCIA

- *Estacione su vehículo en una posición que no le entorpezca ni ponga en peligro a Ud. u otras personas o el tránsito.*
- *Encienda el destellador de aviso de peligro.*
- *Instale un triángulo de advertencia.*
- *Asegúrese que el vehículo está estacionado en una superficie nivelada y firme con las ruedas apuntando derecho hacia adelante.*
- *Desconecte el encendido y aplique el freno de mano.*
- *Si su vehículo tiene una transmisión manual, seleccione primera o marcha atrás. Si tiene una transmisión automática, seleccione estacionamiento.*
- *Haga que los pasajeros salgan del vehículo.*
- *Asegure siempre la rueda opuesta diagonalmente con un bloque apropiado o calce de rueda cuando cambie una rueda.*
- *Use sólo el gato del vehículo para cambiar una rueda. Nunca trabaje debajo del vehículo cuando lo esté sosteniendo sólo con el gato.*
- *Asegúrese que el gato esté vertical al punto del gato y la base esté plana en el piso.*

PRECAUCION

No deje las ruedas de aleación apoyadas contra el piso, pues esto dañará la pintura.

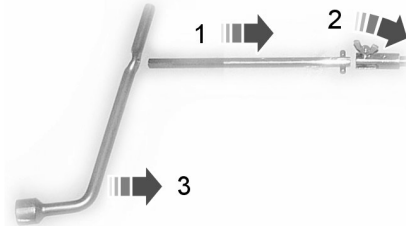

E79153

NOTA

Se deben armar las tres manijas cuando se levante la parte trasera del vehículo con el gato.

1. Arme la manija del gato.
2. Afloje las tuercas de la rueda.
3. Levante el vehículo hasta que el neumático esté levantado del piso.

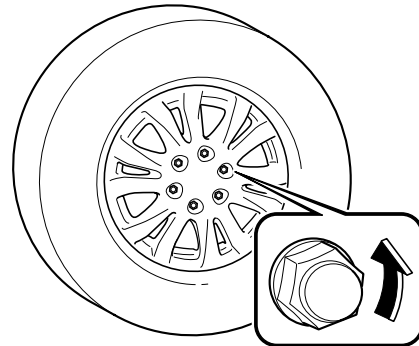

4. Desatornille y retire las tuercas de rueda y retire la rueda.

Neumáticos y ruedas

▼ Instalando una rueda

ADVERTENCIA

- *Use sólo tamaños de ruedas y neumáticos aprobados. Usando otros tamaños puede dañar el vehículo y anular la garantía. Consulte Especificaciones técnicas (página 222).*
- *No ponga neumáticos para conducir pinchado en vehículos para los cuales no fueron originalmente diseñados. Consulte su técnico para más detalles acerca de la compatibilidad.*
- *Asegúrese que no haya lubricante (grasa o aceite) en las roscas o la interfase entre los espárragos y tuercas de orejetas.*
- *Verifique el par de apriete de las tuercas de orejetas y la presión de los neumáticos tan pronto como sea posible.*

PRECAUCION

No instale ruedas de aleación usando tuercas de orejetas diseñadas para ser usadas en ruedas de acero.

NOTA

Las tuercas de orejetas de las ruedas de aleación y ruedas de acero con rayos también se pueden usar en ruedas de repuestos de acero durante un corto tiempo (máximo de dos semanas).

1. Instale la rueda.
2. Instale las tuercas de orejetas apretándolas a mano.
3. Instale la llave de tuercas de orejetas antirobos.

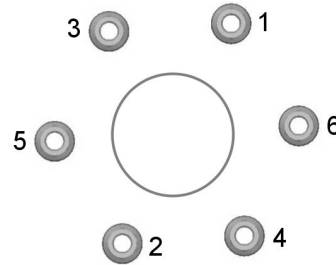

E79156

4. Apriete parcialmente las tuercas de orejetas en la secuencia indicada a continuación.
5. Baje el vehículo y retire el gato.
6. Apriete completamente las tuercas de orejetas en la secuencia indicada a continuación. Consulte **Especificaciones técnicas** (página 222).
7. Asegúrese que la proyección en la tapa está ubicada de igual manera que la proyección en el cubo.

ADVERTENCIA

Verifique que las tuercas de orejetas estén apretadas y la presión de los neumáticos tan pronto como sea posible.

Neumáticos y ruedas

NOTA

Si la rueda de repuesto es de tamaño o construcción diferente de las ruedas normales, cámbiela tan pronto como sea posible.

▼ Almacenando la rueda

⚠ PRECAUCION

No levante el portador de la rueda de repuesto sin instalar la rueda. Pueden ocurrir daños en el mecanismo del cabrestante si se baja sin una rueda instalada.

1. Coloque la rueda del neumático desinflado en el suelo, de manera que el exterior de la rueda mire hacia abajo. Incline la ménsula, y pásela junto con el cable a través del centro de la abertura de la rueda.
2. Inserte completamente el extremo plano de la llave de tuercas en el agujero de guía y gire hacia la derecha.
3. Almacene la llave de tuercas, el gato y la manija del gato.

CUIDADO DE LOS NEUMÁTICOS

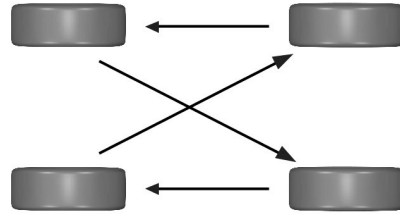

E136542

Para asegurarse que los neumáticos delanteros y traseros de su vehículo se gastan parejamente y duran más, le recomendamos que rote los neumáticos de acuerdo con el gráfico a intervalos regulares de 10.000 km.

⚠ PRECAUCION

No raspe las paredes laterales de los neumáticos cuando estacione.

Si tuviera que subir el borde de la acera, hágalo lentamente y con las ruedas en ángulo recto al borde.

Examine los neumáticos regularmente por cortes, objetos extraños y desgaste desparejo del patrón del neumático. El desgaste desparejo puede significar que la alineación de las ruedas está fuera de las especificaciones.

Neumáticos y ruedas

Eje de deslizamiento limitado

Este eje le brinda tracción adicional sobre superficies resbalosas, particularmente cuando una de las ruedas se encuentra sobre una superficie con poca tracción. En condiciones normales, el eje de deslizamiento limitado funciona como un eje trasero estándar. El eje puede exhibir un ligero ruido o vibración en giros cerrados a baja velocidad. Esto es un comportamiento normal e indica que el eje está funcionando.

USANDO LOS NEUMÁTICOS PARA NIEVE

PRECAUCION

Asegúrese que usa las tuercas de orejeta correctas para el tipo de ruedas en que se han instalado los neumáticos para nieve.

Si se usan neumáticos para nieve, asegúrese que las presiones de los neumáticos sean correctas. Consulte **Especificaciones técnicas** (página 222).

Neumáticos y ruedas

USANDO CADENAS PARA NIEVE

ADVERTENCIA

- *No conduzca a más de 50 km/h.*
- *No use cadenas para nieve en caminos sin nieve.*

PRECAUCION

Si su vehículo tiene adornos de rueda, retírelos antes de colocar las cadenas para nieve.

NOTA

- El ABS continuará funcionando normalmente.
- Apriete las cadenas para nieve después de 1 km.

Use sólo cadenas para nieve de eslabones pequeños.

Se deben instalar cadenas para nieve sólo en las ruedas traseras.

En vehículos con tracción en las cuatro ruedas, infle los neumáticos traseros a la máxima presión permitida. Consulte

Especificaciones técnicas (página 222).

Neumáticos y ruedas

ESPECIFICACIONES TÉCNICAS

Par de apriete de tuerca de orejeta

Tipo de rueda	Nm
Todas	103

▼ Presiones de los neumáticos (neumáticos para invierno)

Tamaño del neumático	Carga normal		Economía		Carga máxima	
	Delantero	Trasero	Delantero	Trasero	Delantero	Trasero
	bar (psi)	bar (psi)	bar (psi)	bar (psi)	bar (psi)	bar (psi)
215/70 R16C 108/106*	2,4 (35)	2,4 (35)	2,6 (38)	2,6 (38)	2,4 (35)	3,75 (54)
255/70 R16 111T*	2,4 (35)	2,4 (35)	2,6 (38)	2,6 (38)	2,4 (35)	2,7 (39)
265/65 R17 112T*	2,4 (35)	2,4 (35)	2,6 (38)	2,6 (38)	2,4 (35)	2,7 (39)

* Coloque cadenas para nieve sólo en neumáticos especificados.

Identificación del vehículo

PLACA DE IDENTIFICACIÓN DEL VEHÍCULO

El número de identificación del vehículo y los pesos máximos se indican en una placa ubicada en la parte de abajo de la abertura de la puerta del acompañante.

NÚMERO DE IDENTIFICACIÓN DEL VEHÍCULO

Dependiendo de la ubicación de la fábrica de su vehículo, el número de identificación del vehículo estampado puede encontrarse en los siguientes lugares.

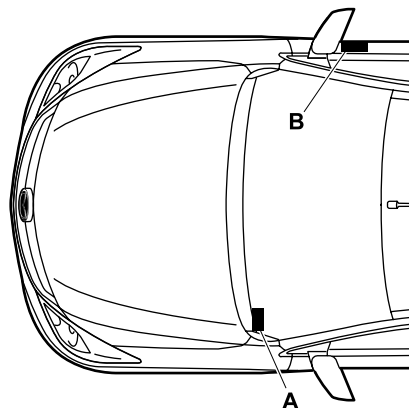

A	Lado izquierdo del panel de instrumentos.
B	Lado derecho debajo de la puerta delantera en el chasis.

Capacidades y especificaciones

ESPECIFICACIONES TÉCNICAS

▼ Dimensiones del vehículo

Cabina normal

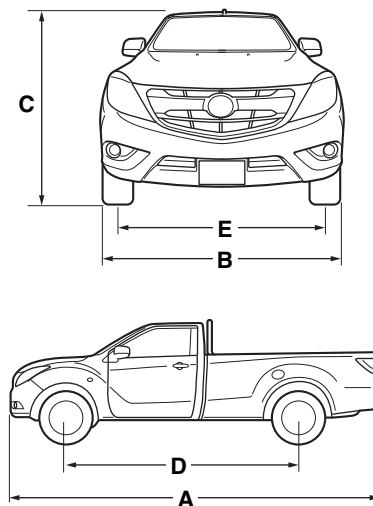

Ítem	Descripción de las dimensiones	Dimensiones en mm
A	Largo máximo - excluyendo el paragolpes trasero (Sin caja)	5124
A	Largo máximo - excluyendo el paragolpes trasero (Con caja)	5277
A	Largo máximo - con protección antiempotramiento (Sin caja)	5227
A	Largo máximo - con protección antiempotramiento (Con caja)	5277
A	Largo máximo - excluyendo el paragolpes trasero	5365
B	Ancho total - excluyendo los espejos exteriores	1850
C	Alto total (4x2)	1703
C	Alto total (4x2* o 4x4)	1800 - 1806
D	Distancia entre ejes	3220
E	Distancia entre ruedas - delantera y trasera (4x2)	1590
E	Distancia entre ruedas - delantera y trasera (4x4)	1560

*Vehículos con altura de conducción aumentada

Capacidades y especificaciones

Cabina Freestyle 4 puertas

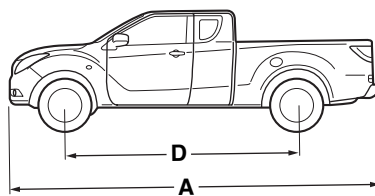
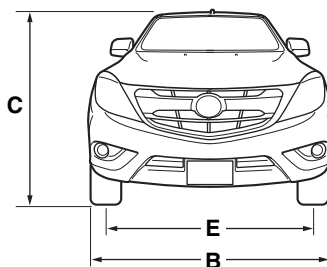

Ítem	Descripción de las dimensiones	Dimensiones en mm
A	Largo máximo - excluyendo el paragolpes trasero (Sin caja)	5124
A	Largo máximo - excluyendo el paragolpes trasero (Con caja)	5277
A	Largo máximo - con protección antiempotramiento (Sin caja)	5227
A	Largo máximo - con protección antiempotramiento (Con caja)	5277
A	Largo máximo - excluyendo el paragolpes trasero	5365
B	Ancho total - excluyendo los espejos exteriores	1850
C	Alto total (4x2)	1706
C	Alto total (4x4)	1804 - 1810 ¹
D	Distancia entre ejes	3220
E	Distancia entre ruedas - delantera y trasera (4x2)	1590
E	Distancia entre ruedas - delantera y trasera (4x4)	1560

¹Dependiendo del tamaño de neumático

Capacidades y especificaciones

Cabina doble

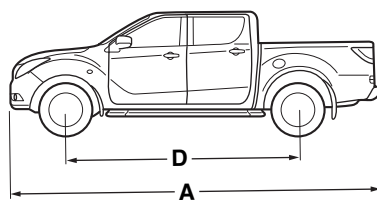
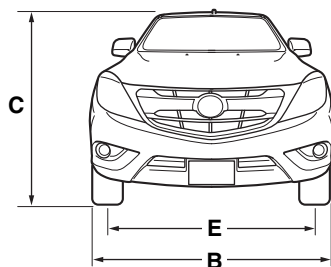

Ítem	Descripción de las dimensiones	Dimensiones en mm
A	Largo máximo - excluyendo el paragolpes trasero (Sin caja)	5124
A	Largo máximo - excluyendo el paragolpes trasero (Con caja)	5277
A	Largo máximo - con protección antiempotramiento (Sin caja)	5227
A	Largo máximo - con protección antiempotramiento (Con caja)	5277
A	Largo máximo - excluyendo el paragolpes trasero	5365
B	Ancho total - excluyendo los espejos exteriores	1850
C	Alto total (4x2)	1716
C	Alto total (4x2* o 4x4)	1815-1821 ¹
D	Distancia entre ejes	3220
E	Distancia entre ruedas - delantera y trasera (4x2)	1590
E	Distancia entre ruedas - delantera y trasera (4x4)	1560

¹Dependiendo del tamaño de neumático

*Vehículos con altura de conducción aumentada

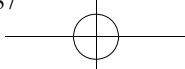

Capacidades y especificaciones

▼ Dimensiones del equipo de remolque

4x2

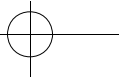
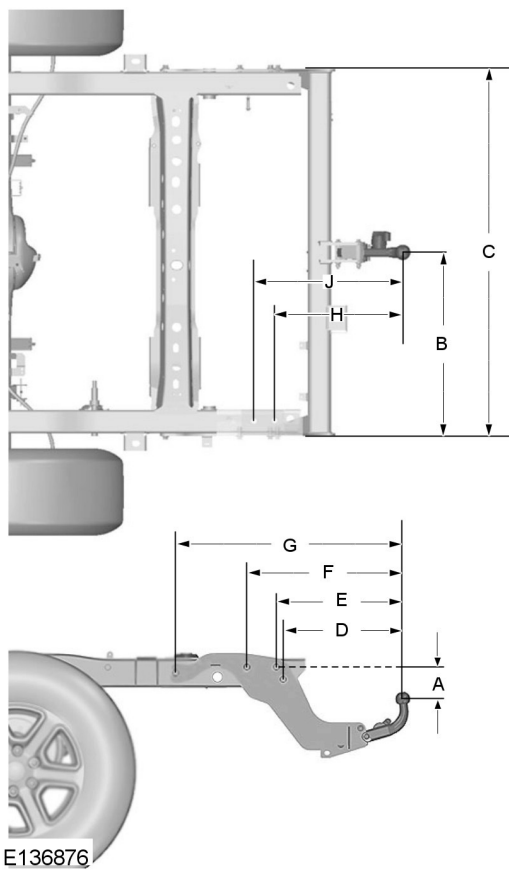

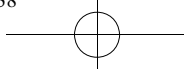

Capacidades y especificaciones

4x2 (vehículos con altura de conducción aumentada) y 4x4

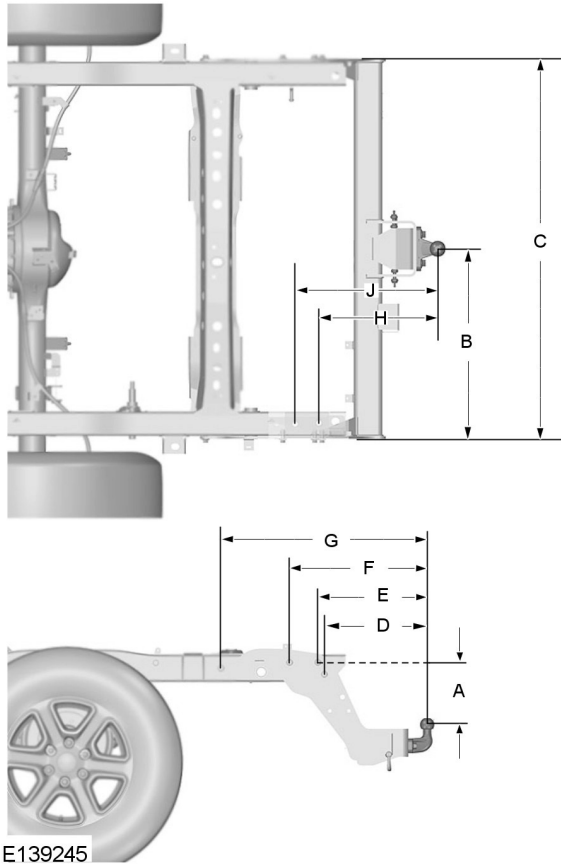

Ítem	Descripción de las dimensiones	Dimensiones en mm
A	Punto de instalación - centro de la bola de remolque (4x2)	124 ± 5

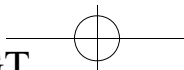

Capacidades y especificaciones

Ítem	Descripción de las dimensiones	Dimensiones en mm
A	Punto de instalación - centro de la bola de remolque (4x2* o 4x4)	221.5 ± 5
B	Centro de la bola de remolque - miembro lateral	588
C	Exterior del miembro lateral	1176
D	Centro de la bola de remolque - centro del 1er punto de instalación (4x2)	419 ± 5
D	Centro de la bola de remolque - centro del 1er punto de instalación (4x2* o 4x4)	363 ± 5
E	Centro de la bola de remolque - centro del 2do punto de instalación (4x2)	442 ± 5
E	Centro de la bola de remolque - centro del 2do punto de instalación (4x2* o 4x4)	386 ± 5
F	Centro de la bola de remolque - centro del 3er punto de instalación (4x2)	542 ± 5
F	Centro de la bola de remolque - centro del 3er punto de instalación (4x2* o 4x4)	486 ± 5
G	Centro de la bola de remolque - centro del 4to punto de instalación (4x2)	785 ± 5
G	Centro de la bola de remolque - centro del 4to punto de instalación (4x2* o 4x4)	728 ± 5
H	Centro de la bola de remolque - centro del 5to punto de instalación (4x2)	429 ± 5
H	Centro de la bola de remolque - centro del 5to punto de instalación (4x2* o 4x4)	373 ± 5
J	Centro de la bola de remolque - centro del 6to punto de instalación (4x2)	504 ± 5
J	Centro de la bola de remolque - centro del 6to punto de instalación (4x2* o 4x4)	448 ± 5

*Vehículos con altura de conducción aumentada

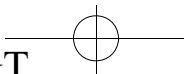
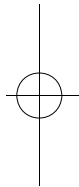
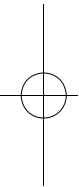
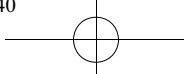

Introducción de navegación

INFORMACIÓN GENERAL *

Oprima el botón relevante en la base de la unidad para acceder a las funciones del sistema. De esta manera pasará al modo seleccionado.

▼ Modo de una hora

Para conservar la carga de la batería, el sistema puede funcionar en el modo de una hora. Si se desconecta el encendido, oprima el botón ON/OFF para conectar el sistema. El sistema se desconectará automáticamente después de una hora.

▼ Notas del sistema

⚠ ADVERTENCIA

- *La velocidad máxima indicada podría no ser aplicable a su vehículo. Es siempre su responsabilidad controlar el vehículo, supervisar los sistemas y obedecer los límites de velocidad correctamente.*
- *El vidrio delantero en la exhibición de cristal líquido se puede romper si la golpea con un objeto duro. Si se rompe el vidrio, no toque el material cristalino líquido. En caso que haga contacto con la piel, lávese inmediatamente con agua y jabón.*
- *La unidad es un producto láser de alto grado que usa un haz de láser invisible. Si se manipula incorrectamente puede emitir rayos peligrosos. No intente ver a través de las aberturas de la unidad.*

⚠ PRECAUCION

- No se deben usar los discos compactos de forma irregular y los discos compactos con la película de protección rayada o etiquetas autoadhesivas instaladas. No se aceptarán los reclamos a la garantía en que se encuentre este tipo de discos dentro de una unidad de radio devuelta para reparar.
- No limpie la unidad con solventes o agentes de limpieza en aerosol. Use sólo un paño húmedo.
- No inserte objetos extraños en ninguno de las ranuras de las unidades de disco o tarjeta de memoria.
- No inserte más de un disco en la unidad de disco compacto.
- Use sólo discos de 12 cm u 8 cm con un adaptador adecuado.
- No intente abrir la unidad. Si la unidad no funciona correctamente consulte a su técnico.
- El uso incorrecto de los ajustes y conexiones, diferentes de las explicadas en este manual, pueden dañar la unidad.
- No gire la llave de encendido o intente arrancar el motor mientras se está actualizando el software.

Se recomienda usar el sistema cuando la llave de encendido se encuentra girada a la posición de accesorios o cuando el motor está funcionando. Si se usa el sistema mucho con el motor apagado, se debe tener cuidado de que no se descargue la batería.

Introducción de navegación

SEGURIDAD EN EL CAMINO*

ADVERTENCIA

- *El sistema le brinda información pensada para ayudarle a buscar su destino rápidamente y con seguridad.*
- *Por razones de seguridad, el conductor sólo debe programar el sistema cuando el vehículo esté parado.*
- *El sistema no le brinda asistencia respecto a las señales de parada, semáforos, zonas en construcción u otra información de seguridad importante.*
- *No use el sistema hasta que se haya familiarizado con su funcionamiento.*
- *Vea sólo la exhibición del sistema cuando las condiciones de conducción se lo permitan.*

▼ Información de seguridad

Lea y siga todas las precauciones de seguridad indicadas. De lo contrario podría aumentar el riesgo de choques y de sufrir heridas personales. Mazda Motor Corporation no es responsable por ningún daño de ningún tipo surgido como resultado de no seguir estas directivas. Si fuera necesario ver instrucciones detalladas de la ruta, salga del camino cuando sea seguro y estacione su vehículo.

No use el sistema de navegación para ubicar servicios de emergencia.

Para usar el sistema efectivamente y con seguridad, use siempre la última información de navegación disponible. Su técnico le asistirá con esto.

Inicio rápido de la unidad de navegación

▼ Vehículos con sistema de navegación SD

El sistema tiene un gran número de funciones, sin embargo es fácil e intuitivo de usar. La guía de ruta se muestra en la pantalla de exhibición. La pantalla le brinda información completa para usar el sistema a través del uso de los menús, pantallas de texto y exhibiciones de mapas. Las selecciones de pantallas se realizan desplazándose a través de los menús usando los botones de flechas hacia arriba, hacia abajo, izquierda y derecha y oprimiendo el botón **OK** para activar el ajuste deseado.

Funcionamiento básico

1. Oprima el botón **NAV** o **MENU** para introducir la estructura del menú.
2. Use los botones de flechas hacia arriba, hacia abajo, izquierda y derecha y desplácese por las diferentes listas de selección.
3. Oprima el botón **OK** para activar su selección.

Listas de selección

Se presentan varias pantallas que le ofrecen una lista de selección de las opciones disponibles.

1. Seleccione la opción necesaria, o si no se muestra en la pantalla use los botones de flechas hacia arriba y abajo para ver el resto de la lista de selección.
2. Oprima el botón **OK** para confirmar su selección.

Entrada de teclado alfanumérico

Cuando sea necesario introducir una dirección, aparecerá un teclado que le solicitará que introduzca un código postal, ciudad o calle.

1. Use los botones de flechas hacia arriba, hacia abajo, izquierda y derecha para seleccionar la letra o el número que sea necesario.

NOTA

- A medida que introduzca el texto los resultados aparecerán en la exhibición.
- El sistema limitará sus entradas sólo a aquellos caracteres que corresponden a una entrada válida.

2. Oprima el botón **OK** para activar su selección.

Ejemplo de ajuste de ruta

Pantalla principal de navegación

- Para seleccionar el sistema de navegación, oprima el botón **NAV**. Se exhibirá la precaución de seguridad en el camino. Para usar el sistema, lea la precaución y oprima el botón **OK**.

Pantalla de introducción de destino

- Use los botones de flechas hacia arriba y abajo y desplácese a **Introducción de destino**.
- Oprima el botón **OK** para activar su selección.

NOTA

Se mostrará una lista con diversas opciones.

Inicio rápido de la unidad de navegación

- Comience desde la parte superior, seleccione el país seguido del código postal si estuviera disponible o el nombre de la ciudad y calle.
- Use el teclado alfanumérico y las listas de selección para seleccionar los detalles de la dirección.
- Una vez que haya introducido suficiente información, desplácese a **Comienzo de guía** y presione el botón **OK** para activar su selección.

NOTA

Si por ejemplo sólo necesitara navegar al centro de una ciudad, no necesitará los detalles completos de la dirección.

- La ruta será calculada y la pantalla devolverá a la pantalla principal de navegación las instrucciones de cómo proceder.
- Siga la información de la pantalla y los mensajes de voz para llegar a su destino.

Vista general de la unidad de navegación

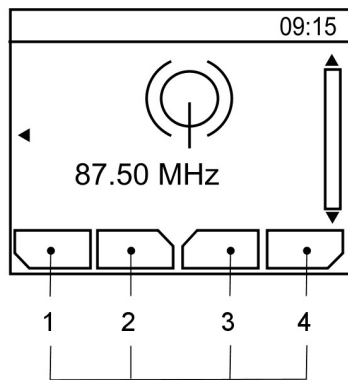

E104157

A

A	Descripciones de los botones de funciones 1-4
---	---

Los botones de funciones 1 a 4 dependen del contexto, y cambian de acuerdo al modo de unidad actual. Las descripciones de las funciones se muestran en la parte de abajo de la pantalla.

Vista general de la unidad de navegación

▼ Vehículos con sistema de navegación SD

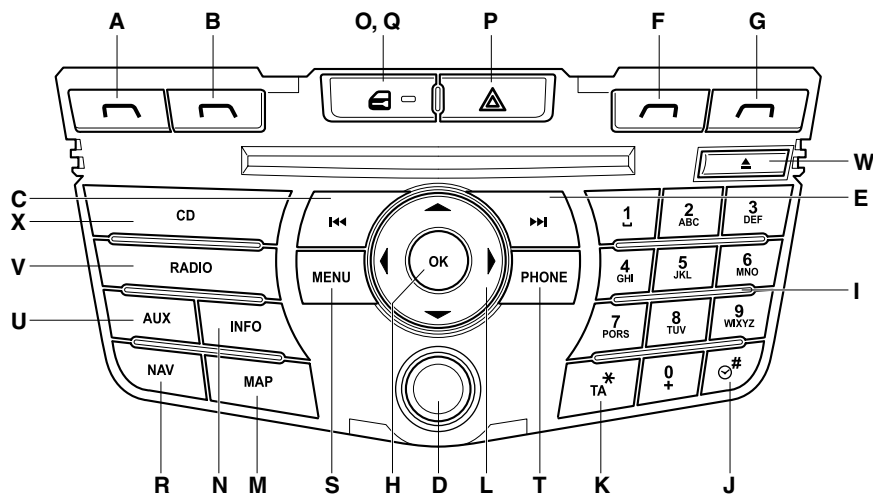

A	Función 1.
B	Función 2.
C	Buscar hacia abajo. Selección de pista de disco compacto. Consulte Control de sintonía de emisora (página 262). Consulte Selección de pistas (página 269).
D	Conexión/desconexión y control de volumen.
E	Buscar hacia arriba. Selección de pista de disco compacto. Consulte Control de sintonía de emisora (página 262). Consulte Selección de pistas (página 269).
F	Función 3.
G	Función 4.
H	OK.
I	Teclado telefónico, entrada de destino de navegación y prefijado de emisoras. Consulte Usando el teléfono (página 283). Consulte Botones de prefijado de emisoras (página 264).
J	Reloj.
K	Anuncio de tránsito. Consulte Control de información de tránsito (página 265).

Vista general de la unidad de navegación

L	Flechas de navegación.
M	Mapa.
N	Información.
O	Indicador de cerradura de puerta.
P	Interruptor del destellador de aviso de peligro. Consulte Destelladores de aviso de peligro (página 61).
Q	Botón de cerradura de puerta. Consulte Cerrando y abriendo (página 40).
R	Navegación.
S	Selección de menú.
T	Menú de teléfono. Consulte Teléfono (página 280).
U	Selección de auxiliar, USB e iPod. Consulte Conector de entrada auxiliar (AUX IN) (página 116). Consulte Conector de entrada auxiliar (AUX IN) (página 277). Consulte Conectividad (página 302).
V	Selección de radio y banda. Consulte Funcionamiento de la unidad de audio (página 261).
W	Expulsión de disco compacto. Consulte Reproductor de discos compactos (página 269).
X	Selección de disco compacto. Consulte Reproductor de discos compactos (página 269).

Vista general de la unidad de navegación

CARGANDO LOS DATOS DE NAVEGACIÓN*

▼ Cargando los datos de navegación

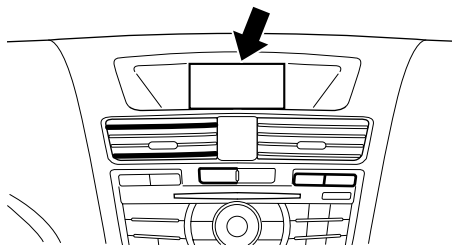

1. Cargue la tarjeta SD de navegación en la abertura.
2. Oprima el botón NAV. Se mostrará en la pantalla la advertencia de seguridad en el camino.
3. Use los botones de flechas hacia arriba y hacia abajo para seleccionar la función deseada.
4. Oprima el botón OK para confirmar su selección.

Para actualizaciones de mapas y sistemas consulte a su técnico.

Ajustes del sistema

Se puede acceder a la mayoría de los ajustes importantes para la unidad de navegación a través del botón **MENU** o **NAV**. La siguiente sección describe las diversas opciones y cómo usarlas. Para estructuras del menú: Consulte **Exhibiciones de información** (página 85).

▼ Estructura del menú - Exhibición de información y entretenimiento - Vehículos con sistema de navegación

Ruta

Esta función le permite ajustar a medida la ruta de acuerdo a sus requisitos de su viaje (por ejemplo, guía de ruta continua, bloquear secciones específicas de su ruta o seleccionar secciones específicas de una ruta).

Introducción de destino

Esta función le permite introducir los detalles de su destino (por ejemplo, introducir los nombres de ciudades, nombres de calles o elegir un lugar en el mapa).

Tránsito

Esta función le permite ajustar a medida como recibir la información de tránsito (por ejemplo, revisar y clasificar los mensajes de tránsito, revisar su ruta o bloquear partes de sus rutas).

Dirección de su hogar

Esta función le permite comenzar la guía de ruta hacia la dirección de su hogar o cambiar el detalle de la dirección de su hogar.

Últimos destinos

Esta función le permite acceder rápidamente a la historia de destinos anteriores introducidos en el sistema. Una exhibición detallada mostrará toda la información almacenada incluyendo una vista general en el mapa. Seleccione el destino repetido necesario de la lista.

Favoritos

Esta función le permite ajustar a medida una libreta de direcciones de destinos personales y asignar nombres definidos por el usuario a direcciones y ubicaciones. Una exhibición detallada mostrará toda la información almacenada incluyendo una vista general en el mapa. Seleccione el destino repetido necesario de la lista.

Puntos de interés

Esta función le permite ajustar a medida la ruta a sus requerimientos específicos (por ejemplo, seleccione un museo en la ruta o un punto de interés específico cerca de su destino).

Planificación de recorrido turístico

Esta función le permite introducir un número de diferentes destinos y seleccionar el orden en que los desea visitar. También puede modificar un recorrido existente o recuperar un recorrido anterior. El sistema calculará y exhibirá automáticamente el viaje elegido.

Posición de almacenamiento

Esta función le permite almacenar y nombrar su posición actual.

Ajustes del sistema

Opciones de ruta

Esta función le permite ajustar a medida la ruta a sus requerimientos específicos (por ejemplo, seleccione la ruta más rápida o económica o seleccionar una ruta que evita los túneles, caminos estacionales y caminos con peajes).

Funciones especiales

Esta función le permite seleccionar la información del GPS y el sistema o una demostración de la funcionalidad del sistema.

Exhibición del mapa

Esta función le permite cambiar la manera en que se exhibe la pantalla del mapa (por ejemplo, vista 2D y vista 3D) y le permite ajustar a medida para exhibir la información de su viaje (por ejemplo, hora de arribo y guía de senda).

Opciones de asistencia

Esta función le permite ajustar a medida la información de exhibición para su viaje (por ejemplo, señales, sendas y límites de velocidad).

Datos personales

Esta función le permite editar y borrar la información personal (por ejemplo, la dirección de su hogar).

Reponer todos los ajustes

Esta función le permite reponer los ajustes de navegación.

▼ Estructura de menú - Exhibición de información y entretenimiento - Todos los vehículos

▼ Ajustes de audio

Volumen adaptativo

Esta función le permite ajustar el nivel de volumen para compensar los ruidos del motor y del camino. Puede conectar y desconectar. Consulte **Control de volumen automático** (página 266).

Sonido

Esta función le permite ajustar los ajustes de sonido (por ejemplo, los graves y agudos).

Mezcla de audio de navegación

Esta función le permite ajustar la mezcla de volumen entre la salida de voz de navegación y la fuente de audio.

Ajustes DSP

Esta función le permite ajustar a medida la salida de altavoces relevante a las posiciones de los asientos. Consulte **Procesamiento de señal digital (DSP)** (página 266).

Ecualizador DSP

Esta función le permite seleccionar la categoría de música más adecuada a sus gustos musicales. La salida de audio cambiará para mejorar el estilo particular de la música elegida. Consulte **Procesamiento de señal digital (DSP)** (página 266).

Noticias

Esta función le permite recibir boletines de noticias desde emisoras en la banda de FM o sistemas de radiodifusión de datos (RDS) y emisoras conectadas a otras redes de emisoras (EON), de la misma manera en que se provee la información de tránsito. Puede conectar y desconectar. Consulte **Transmisiones de noticias** (página 267).

Ajustes del sistema

Frecuencias alternativas

Esta función buscará y cambiará a la señal de emisora más fuerte cuando se mueva de un área de transmisión a otra. Consulte **Frecuencias alternativas** (página 267).

RDS regional

Esta función controla el comportamiento del cambio de AF entre las redes relacionadas regionales de una emisora relacionada. Consulte **Modo regional (REG)** (página 268).

Bluetooth®

Esta función le permite conectar o desconectar Bluetooth®.

▼ Ajustes de reloj

Ajuste de hora

Esta función le permite ajustar manualmente la hora.

Ajuste de fecha

Esta función le permite ajustar manualmente el día, mes y año.

Hora GPS

Esta función le permite, si se encuentra en un área de cobertura, ajustar automáticamente la fecha y hora usando el GPS.

Ajuste de zona horaria

Esta función le permite seleccionar una zona horaria específica.

Horario de verano

Esta función le permite ajustar el sistema a las diferencias horarias estacionales.

NOTA
Se debe seleccionar la hora GPS.

Modo de 24 horas

Esta función le permite ajustar el sistema entre el modo de 12 y 24 horas.

Sistema de navegación

MENÚ DE OPCIONES DE RUTA*

Puede ajustar un número de opciones que alteran la manera en que se planifica una ruta.

Usando los botones de flechas hacia arriba, hacia abajo, izquierda y derecha, podrá seleccionar de la lista en que las características del camino se evitarán o incluirán en la ruta activando o desactivando la función.

▼ Ruta

Eco

Esta opción priorizará la ruta más económica al destino.

Rápida

Esta opción priorizará la ruta más rápida al destino.

Corta

Esta opción priorizará la ruta más corta al destino.

Pregunte siempre

Use esta función para asegurarse que se le dé la posibilidad de elegir el tipo de ruta para su viaje.

▼ Conductor

Sin prisas

Esta opción priorizará la ruta para un conducir sin prisas al destino.

Normal

Esta opción priorizará la ruta para conducir normalmente al destino.

Rápida

Esta opción priorizará la ruta para conducir rápidamente al destino.

▼ Ajustes ecológicos

Trailer

Use esta función para cambiar los ajustes de economía de su viaje de acuerdo a si remolca o no un trailer y si lo hace, al tamaño del trailer remolcado.

Maletero de techo

Use esta función para cambiar los ajustes de economía de su viaje relacionado con el uso de un maletero de techo.

▼ Dinámico

Cuando está activado, y si la unidad está recibiendo un canal de mensajes de tránsito (TMC) válido, la ruta se actualizará automáticamente para tener en cuenta los incidentes de tránsito o embotellamientos en tiempo real.

NOTA

Esta función es útil para evitar demoras o retrasos en los viajes.

▼ Autopista

Cuando esté activada el sistema buscará autopistas en su ruta y actualizará automáticamente la distancia y los tiempos de su ruta.

NOTA

Esta función es útil para evitar demoras o retrasos en los viajes.

Sistema de navegación

▼ Ferry/trenes de transporte de vehículos

Cuando esté activada el sistema buscará cruces en ferry y trenes de transporte de vehículos en su ruta y actualizará automáticamente la distancia y los tiempos de su ruta.

▼ Peajes

Cuando esté activada el sistema buscará caminos con peajes en su ruta y actualizará automáticamente la distancia y los tiempos de su ruta.

▼ Caminos estacionales

Cuando esté activada el sistema buscará caminos estacionales en su ruta y actualizará automáticamente la distancia y los tiempos de su ruta.

NOTA

Esta función es útil para evitar demoras o retrasos en los viajes.

▼ Etiqueta de peajes

Cuando esté activada el sistema seleccionará automáticamente caminos con peajes y actualizará la distancia y los tiempos de su ruta.

EXHIBICIONES DE RUTA *

▼ Exhibición del mapa

Oprima el botón **MAP** para ver el mapa. Esta vista mostrará su ubicación actual con su vehículo en el centro mostrado como una flecha rodeada de un círculo. La flecha mirará en la dirección de desplazamiento.

La información en la línea superior le brindará el nombre del camino actual, o el próximo camino a tomar si se está aproximando a un giro.

Podrá cambiar la manera en que ve el mapa alterando los ajustes de zoom y la orientación. Oprima los botones de funciones relevantes para cambiar la escala del mapa y usando los botones de flecha izquierda y derecha para acercar y alejar. La escala del mapa actual se muestra en la exhibición.

Los ajustes de escala de mapas se pueden ajustar entre 50 metros y 500 kilómetros, con un ajuste automático completamente a la izquierda. Los ajustes automáticos cambian continuamente la escala del mapa de acuerdo al tipo de camino por el cual conduce.

▼ Zoom de cruce

Esta función aumentará automáticamente el tamaño del mapa en momentos en que sea necesario girar o realizar otra maniobra compleja. Un poco después de aumentar el tamaño volverá al nivel anterior.

Seleccione AUTO para activar el zoom de cruce.

*Algunos modelos.

Sistema de navegación

▼ Exhibición de navegación

Después de comenzar una ruta de navegación, la pantalla por defecto es la pantalla principal de navegación: Una vez que la ruta activa esté en proceso, la guía será realizada por la información en la pantalla y mensajes de voz. Independientemente de la fuente de audio en la cual desea dejar la unidad, la información básica de giros y distancias permanecerá en la pantalla en la forma de un recuadro gráfico. No debe dejar la unidad en la pantalla principal de navegación cuando esté navegando una ruta. Si fuera necesario podría disponer de información ligeramente más detallada de su ruta a través de la pantalla principal de navegación.

ADVERTENCIA

No dependa de los mensajes en la pantalla al usar el navegador. Escuche siempre los mensajes de navegación y tenga cuidado de no distraerse del camino.

Canal de mensajes de tránsito

PRINCIPIO DE FUNCIONAMIENTO*

Las estaciones del canal de mensajes de tránsito (TMC) transmiten en la banda de FM. TMC es una función que recibe las alertas de tránsito que se puede usar para planificar rutas alternativas y evitar retrasos.

USANDO EL TMC*

Oprima el botón **TA** o **TRAFFIC** para mostrar la página del menú de tránsito.

▼ Anuncio de tránsito

La función de anuncio de tránsito (TA) se puede activar o desactivar mediante este menú. Si se activa se mostrará un indicador **TA** en el borde de información de la barra de estado.

Las estaciones que transmiten en la banda de FM y tienen programas de tránsito (TP) se identifican con un indicador **TP** que se muestra en la pantalla. Con la función TA activada en la unidad se responderá a estos anuncios e interrumpirá la reproducción de música. Después de que finalice el anuncio se continuará con la reproducción de música.

▼ Anulando los anuncios de tránsito

La unidad volverá al funcionamiento normal al finalizar cada anuncio de tránsito. Para anular permanentemente los anuncios, oprima el botón **TA**, **TRAFFIC**, **RADIO** o **CD** durante el anuncio.

Canal de mensajes de tránsito

▼ Usando mensajes TMC

Seleccione el ítem requerido para exhibir una lista de mensajes TMC. Consulte **Información general** (página 85). Esta es sólo una pantalla general que brinda información muy básica. Seleccione el mensaje sobre el cual necesita más información y se exhibirá otra pantalla con un mensaje completo de los detalles de la ubicación del incidente, etc. Podrá seleccionar una vista muestra sólo los mensajes que afectan a la ruta programada o una vista que muestra todos los mensajes recibidos. Oprima el botón de función 1 para cambiar de vista.

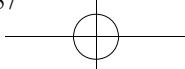

Actualización de mapas

La red de caminos esta cambiando constantemente debido a nuevos caminos, cambios en la clasificación de los caminos, etc. Por lo tanto, no siempre coinciden los datos de mapas en el sistema con la red de caminos real. La información de mapas se actualiza regularmente, pero todas las áreas no están necesariamente cubiertas al mismo nivel de detalle. Algunos caminos, en particular los caminos privados, podrían no estar incluidos en la base de datos. Para mejorar la precisión, use siempre la última versión del disco de navegación. Su técnico le proveerá la misma.

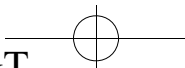
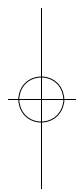
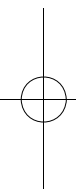

Introducción al sistema de audio

INFORMACIÓN IMPORTANTE DEL SISTEMA DE AUDIO

ADVERTENCIA

- *Debido a incompatibilidades técnicas, los discos grabables (CD-R) y regrabables (CD-RW) no funcionarán correctamente.*
- *Estas unidades de radio y de discos compactos reproducirán discos compactos que cumplen con las especificaciones de audio del estándar International Red Book. Los discos compactos protegidos contra copias de algunos fabricantes no cumplen con este estándar y su reproducción en este equipo no puede ser garantizada.*
- *Los discos de dos lados y doble formato (formato DVD Plus, CD-DVD), adoptados por la industria de la música, son más gruesos que los discos compactos normales y consecuentemente no se puede garantizar la reproducción y pueden ocurrir atascamientos. No se deben usar los discos compactos de forma irregular y los discos compactos con la película de protección rayada o etiquetas autoadhesivas instaladas. No se aceptarán los reclamos a la garantía en que se encuentre este tipo de discos dentro de una unidad de radio devuelta para reparar.*
- *Todas las unidades de discos compactos fueron diseñadas para reproducir sólo discos compactos de audio de 12 cm en venta en comercios.*
- *La unidad de audio se podría dañar si se introducen objetos extraños como tarjetas de crédito o monedas en la abertura de discos compactos.*

▼ Etiquetas de la unidad de audio



▼ Etiquetas de discos

Discos compactos de audio

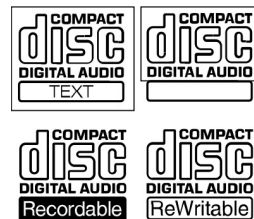

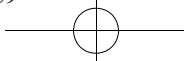

Introducción al sistema de audio

MP3

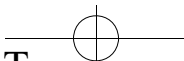
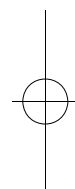
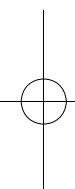

Vista general de la unidad de audio

NOTA

Las unidades tienen una exhibición de múltiples funciones integrada situada encima de la abertura de discos compactos. Esto muestra información importante respecto al control de su unidad de audio. Adicionalmente, existen varios íconos ubicados alrededor de la pantalla de exhibición que se encienden cuando se activa una función (por ejemplo, CD, Radio o Aux.)

Tipo de unidad de audio y exhibición de múltiples funciones relevante:

Tipo 2: Exhibición de base

Tipo 3: Exhibición grande

Tipo 4: Exhibición a color NAV de 5 pulgadas

Tipo 1

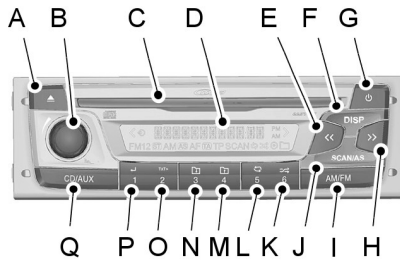

E136953

A	Expulsión de disco compacto. Consulte Reproductor de discos compactos (página 269).
B	Control de volumen.
C	Abertura de discos compactos.
D	Pantalla LCD.
E	Buscar hacia arriba. Selección de pista de disco compacto/Rebobinado rápido. Consulte Control de sintonía de emisora (página 262). Consulte Selección de pistas (página 269).
F	Selección de menú.
G	Conexión/desconexión y silenciamiento.
H	Buscar hacia abajo. Selección de pista de disco compacto/Avance rápido. Consulte Control de sintonía de emisora (página 262). Consulte Selección de pistas (página 269).
I	Selección de radio y banda. Consulte Funcionamiento de la unidad de audio (página 261).
J	Barrido y almacenamiento automático. Reproducción de todas las pistas de disco compacto.
K	Emisora prefijada 6. Barajar. Consulte Botones de prefijado de emisoras (página 264).
L	Emisora prefijada 5. Repetir. Consulte Botones de prefijado de emisoras (página 264).
M	Emisora prefijada 4. Próxima carpeta. Consulte Botones de prefijado de emisoras (página 264).
N	Emisora prefijada 3. Carpeta anterior. Consulte Botones de prefijado de emisoras (página 264).
O	Emisora prefijada 2. Desplazar exhibición. Consulte Botones de prefijado de emisoras (página 264).
P	Emisora prefijada 1. Atrás. Consulte Botones de prefijado de emisoras (página 264).

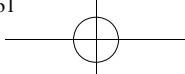

Vista general de la unidad de audio

Q	Seleccionar disco compacto/Auxiliar. Consulte Reproductor de discos compactos (página 269). Consulte Conector de entrada auxiliar (AUX IN) (página 116). Consulte Conector de entrada auxiliar (AUX IN) (página 277).
---	---

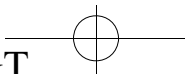
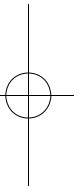
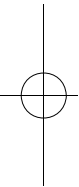

Vista general de la unidad de audio

Tipo 2

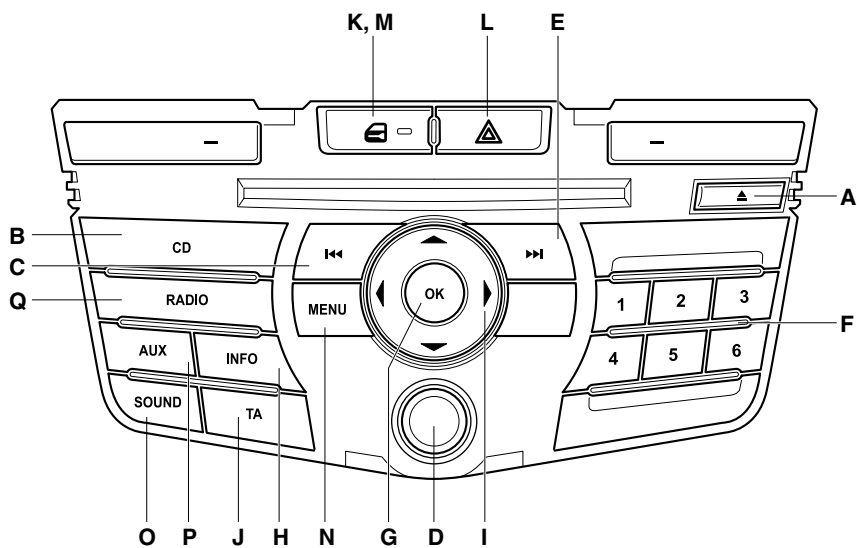

Vista general de la unidad de audio

A	Expulsión de disco compacto. Consulte Reproductor de discos compactos (página 269).
B	Selección de disco compacto. Consulte Reproductor de discos compactos (página 269).
C	Buscar hacia abajo. Selección de pista de disco compacto. Consulte Control de sintonía de emisora (página 262). Consulte Selección de pistas (página 269).
D	Conexión/desconexión y control de volumen.
E	Buscar hacia arriba. Selección de pista de disco compacto. Consulte Control de sintonía de emisora (página 262). Consulte Selección de pistas (página 269).
F	Emisoras prefijadas. Consulte Botones de prefijado de emisoras (página 264).
G	OK.
H	Información.
I	Flechas de navegación.
J	Anuncio de tránsito. Consulte Control de información de tránsito (página 265).
K	Indicador de cerradura de puerta.
L	Interruptor del destellador de aviso de peligro. Consulte Destelladores de aviso de peligro (página 61).
M	Botón de cerradura de puerta. Consulte Cerrando y abriendo (página 40).
N	Selección de menú.
O	Botón de sonido. Consulte Botón de sonido (página 261).
P	Seleccionar auxiliar. Consulte Conector de entrada auxiliar (AUX IN) (página 116). Consulte Conector de entrada auxiliar (AUX IN) (página 277).
Q	Selección de radio y banda. Consulte Funcionamiento de la unidad de audio (página 261).

Tipo 3

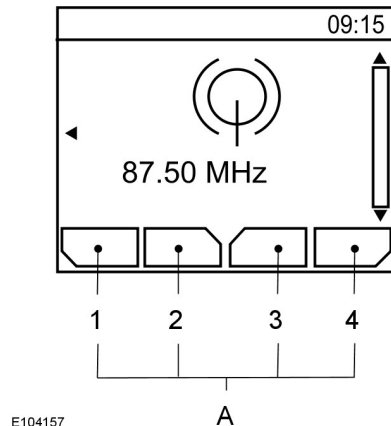

A	Descripciones de los botones de funciones 1-4
---	---

Vista general de la unidad de audio

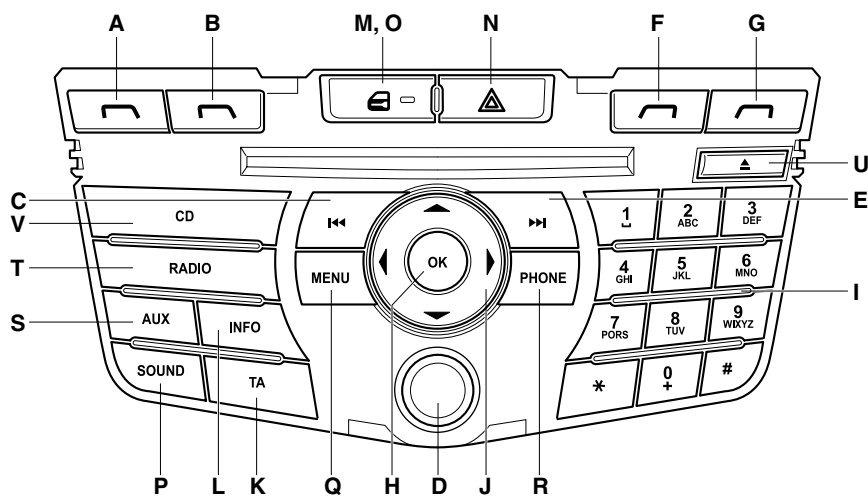

Vista general de la unidad de audio

A	Función 1.
B	Función 2.
C	Buscar hacia abajo. Selección de pista de disco compacto. Consulte Control de sintonía de emisora (página 262). Consulte Selección de pistas (página 269).
D	Conexión/desconexión y control de volumen.
E	Buscar hacia arriba. Selección de pista de disco compacto. Consulte Control de sintonía de emisora (página 262). Consulte Selección de pistas (página 269).
F	Función 3.
G	Función 4.
H	OK.
I	Teclado telefónico y emisoras prefijadas. Consulte Usando el teléfono (página 283). Consulte Botones de prefijado de emisoras (página 264).
J	Flechas de navegación.
K	Anuncio de tránsito. Consulte Control de información de tránsito (página 265).
L	Información.
M	Indicador de cerradura de puerta.
N	Interruptor del destellador de aviso de peligro. Consulte Destelladores de aviso de peligro (página 61).
O	Botón de cerradura de puerta. Consulte Cerrando y abriendo (página 40).
P	Botón de sonido. Consulte Botón de sonido (página 261).
Q	Selección de menú.
R	Menú de teléfono. Consulte Teléfono (página 280).
S	Selección de auxiliar, USB e iPod. Consulte Conector de entrada auxiliar (AUX IN) (página 116). Consulte Conector de entrada auxiliar (AUX IN) (página 277). Consulte Conectividad (página 302).

T	Selección de radio y banda. Consulte Funcionamiento de la unidad de audio (página 261).
U	Expulsión de disco compacto. Consulte Reproductor de discos compactos (página 269).
V	Selección de disco compacto. Consulte Reproductor de discos compactos (página 269).

Los botones de funciones 1 a 4 dependen del contexto, y cambian de acuerdo al modo de unidad actual. Las descripciones de las funciones se muestran en la parte de abajo de la pantalla.

Tipo 4

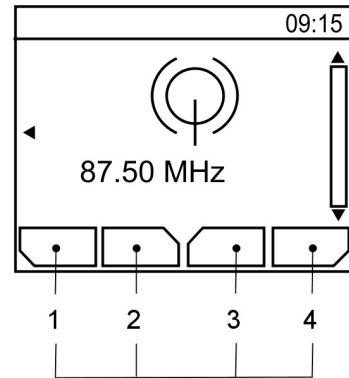

E104157

A	Descripciones de los botones de funciones 1-4
---	---

Vista general de la unidad de audio

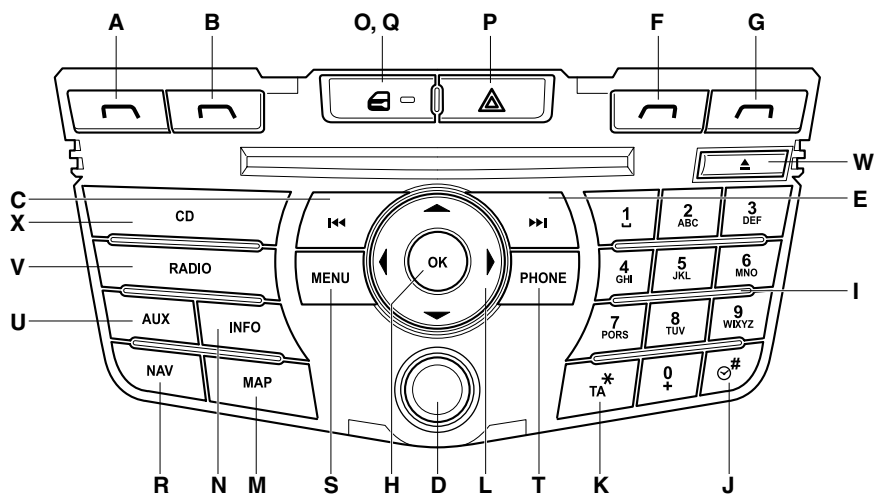

Vista general de la unidad de audio

A	Función 1.
B	Función 2.
C	Buscar hacia abajo. Selección de pista de disco compacto. Consulte Control de sintonía de emisora (página 262). Consulte Selección de pistas (página 269).
D	Conexión/desconexión y control de volumen.
E	Buscar hacia arriba. Selección de pista de disco compacto. Consulte Control de sintonía de emisora (página 262). Consulte Selección de pistas (página 269).
F	Función 3.
G	Función 4.
H	OK.
I	Teclado telefónico, entrada de destino de navegación y prefijado de emisoras. Consulte Usando el teléfono (página 283). Consulte Botones de prefijado de emisoras (página 264).
J	Reloj.
K	Anuncio de tránsito. Consulte Control de información de tránsito (página 265).
L	Flechas de navegación.
M	Mapa.
N	Información.
O	Indicador de cerradura de puerta.
P	Interruptor del destellador de aviso de peligro. Consulte Destelladores de aviso de peligro (página 61).
Q	Botón de cerradura de puerta. Consulte Cerrando y abriendo (página 40).
R	Navegación.
S	Selección de menú.
T	Menú de teléfono. Consulte Teléfono (página 280).
U	Selección de auxiliar, USB e iPod. Consulte Conector de entrada auxiliar (AUX IN) (página 116). Consulte Conectividad (página 302).

V	Selección de radio y banda. Consulte Funcionamiento de la unidad de audio (página 261).
W	Expulsión de disco compacto. Consulte Reproductor de discos compactos (página 269).
X	Selección de disco compacto. Consulte Reproductor de discos compactos (página 269).

Los botones de funciones 1 a 4 dependen del contexto, y cambian de acuerdo al modo de unidad actual. Las descripciones de las funciones se muestran en la parte de abajo de la pantalla.

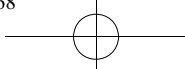

Seguridad del sistema de audio

CÓDIGO DE SEGURIDAD

Cada unidad incorpora un código exclusivo que está conectado al número de identificación del vehículo (VIN). El sistema verificará automáticamente que la unidad de audio y el vehículo coincidan antes de permitir que funcionen. Si aparece un mensaje de código de seguridad, consulte a su técnico.

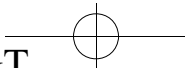

Exhibiciones de reloj y fecha de la unidad de audio

AJUSTANDO EL RELOJ EN LA UNIDAD DE AUDIO

▼ Cambiando la hora

Se puede ajustar el reloj a cualquier hora cuando el sistema se encuentra en el modo de una hora o la llave de encendido está en la posición ACC u ON.

NOTA

Tipo 2 y 3: Se puede ajustar la hora usando los botones de horas y minutos en la pantalla.

Para avanzar las horas, oprima el botón HOUR SET. Para avanzar los minutos, oprima el botón MINUTE SET mientras la hora está destellando.

NOTA

- **Tipo 4:** Se puede ajustar la hora usando el botón de reloj en el panel de control de audio. Consulte **Vista general de la unidad de audio** (página 250).
- Se puede ajustar la hora usando los botones de flechas de navegación en el panel de control de audio.

Tipo 1

- Oprima el botón MENU.
- Gire el VOLUME CONTROL para seleccionar la fecha/hora.
- Oprima el botón MENU con un toque corto para introducir la fecha/hora.
- Gire el VOLUME CONTROL para seleccionar el ajuste de hora e introducir.

- Gire el VOLUME CONTROL para ajustar las horas.
- Oprima el botón BACK para volver al menú anterior.
- Gire el VOLUME CONTROL para seleccionar el ajuste de minutos e introducir.
- Gire el VOLUME CONTROL para ajustar los minutos.
- Oprima el botón MENU para guardar los nuevos ajustes.

Tipo 2 y 4

- Oprima el botón MENU.
- Use los botones de flechas UP y DOWN para seleccionar los ajustes de reloj.
- Oprima el botón OK o de flecha RIGHT para introducir los ajustes del reloj.
- Use el botón de flecha UP y DOWN para seleccionar la hora a ajustar.
- Use los botones de flechas UP y DOWN para ajustar las horas.
- Use los botones de flechas RIGHT y LEFT para desplazarse a los minutos.
- Use los botones de flechas UP y DOWN para ajustar los minutos.
- Oprima el botón OK para guardar los nuevos ajustes.

Tipo 3

- Oprima el botón MENU.
- Use los botones de flechas UP y DOWN para seleccionar el reloj.
- Oprima el botón OK o de flecha RIGHT para entrar en el menú de reloj.

Exhibiciones de reloj y fecha de la unidad de audio

- Use el botón de flecha UP y DOWN para seleccionar la hora a ajustar.
- Use los botones de flechas UP y DOWN para ajustar las horas.
- Use los botones de flechas RIGHT y LEFT para desplazarse a los minutos.
- Use los botones de flechas UP y DOWN para ajustar los minutos.
- Oprima el botón OK para guardar los nuevos ajustes.

▼ Ajuste de la hora exacta

Puede ajustar el reloj al comienzo de una hora usando esta función.

- Oprima el botón CLOCK durante aproximadamente dos segundos hasta que escuche un bip. La hora actual del reloj destellará.
- Oprima el botón CLOCK otra vez y se ajustará la hora de la siguiente manera:

Ejemplo

- la hora ajustada actual entre las 12:01 y 12:29 cambiará exactamente a 12:00.
- la hora ajustada actual entre las 12:30 y 12:59 cambiará exactamente a 1:00.

NOTA

Si se corta la corriente al aparato (si se funde un fusible o se desconecta la batería del vehículo), será necesario volver a ajustar el reloj.

Funcionamiento de la unidad de audio

CONEXIÓN/ DESCONEXIÓN DEL CONTROL

Oprima la conexión/desconexión del control. Esto también le permitirá usar la unidad por hasta una hora con el encendido desconectado.

La radio se desconectará automáticamente después de una hora.

BOTÓN DE SONIDO

Esta función le permite ajustar los ajustes de sonido (por ejemplo, los graves y agudos).

1. Oprima el botón de sonido.
2. Use los botones de flechas hacia arriba y hacia abajo para seleccionar el ajuste requerido.
3. Use los botones de flechas hacia izquierda y derecha para realizar los ajustes necesarios. La exhibición indica el nivel seleccionado.
4. Oprima el botón **OK** para confirmar los ajustes nuevos.

Funcionamiento de la unidad de audio

BOTON DE BANDA

Oprima el botón RADIO para seleccionar entre las bandas disponibles.

El selector también se puede usar para volver a la recepción de radio cuando haya estado escuchando otra fuente. Alternativamente, oprima el botón de flecha hacia la izquierda para exhibir las bandas disponibles. Desplácese a la banda deseada y oprima OK.

CONTROL DE SINTONÍA DE EMISORA

▼ Búsqueda de sintonía

Seleccione una banda y oprima brevemente uno de los botones de búsqueda. La unidad parará en la primera emisora que encuentre en la dirección elegida.

▼ Sintonización manual

Tipo 1

1. Oprima el botón FM/AM y luego MANUAL TUNE.
2. Use los botones de flechas hacia izquierda y derecha para sintonizar hacia abajo o arriba la banda en pequeños incrementos u mantenga oprimiendo para incrementar rápidamente, hasta que encuentre una emisora que desea escuchar.

Tipo 2

1. Oprima el botón MENU.
2. Seleccione el modo RADIO y luego MANUAL TUNE.
3. Use los botones de flechas hacia izquierda y derecha para sintonizar hacia abajo o arriba la banda en pequeños incrementos u mantenga oprimiendo para incrementar rápidamente, hasta que encuentre una emisora que desea escuchar.
4. Oprima OK para continuar escuchando una emisora.

Funcionamiento de la unidad de audio

Tipo 3 y 4

1. Oprima el botón de función 2.
2. Use los botones de flechas hacia izquierda y derecha para sintonizar hacia abajo o arriba la banda en pequeños incrementos u mantenga oprimiendo para incrementar rápidamente, hasta que encuentre una emisora que desea escuchar.
3. Oprima OK para continuar escuchando una emisora.

▼ Sintonización con barrido

El barrido el permite escuchar unos pocos segundos de cada emisora detectada.

Tipo 1

1. Oprima el botón FM/AM.
2. Oprima con una presión corta el botón SCAN/AS, la radio automáticamente barrerá toda la banda seleccionada.
3. Oprima con una presión corta otra vez el botón SCAN/AS para continuar escuchando una emisora.

Tipo 2

1. Oprima el botón MENU.
2. Seleccione el modo RADIO y luego SCAN.
3. Use los botones de búsqueda para barrer hacia arriba o abajo la banda seleccionada.
4. Oprima OK para continuar escuchando una emisora.

Tipo 3 y 4

1. Oprima el botón de función 3.

2. Use los botones de búsqueda para barrer hacia arriba o abajo la banda seleccionada.
3. Oprima otra vez el botón de función 3 u OK para continuar escuchando una emisora.

Funcionamiento de la unidad de audio

BOTONES DE PREFIJADO DE EMISORAS

Esta función le permite almacenar sus emisoras favoritas de manera de poder recuperarlas seleccionando la banda adecuada y oprimiendo uno de los botones de emisoras prefijadas.

1. Seleccione una banda.
2. Sintonicé la emisora deseada.
3. Mantenga oprimiendo uno de los botones prefijados. Aparecerá una barra de progreso y un mensaje. Cuando la barra de progreso se haya completado se habrá almacenado la emisora. La unidad de audio también se silenciará momentáneamente a manera de confirmación.

Esto se puede repetir en cada banda y para cada botón prefijado.

NOTA

Cuando conduzca a otra parte del país, las emisoras de FM que transmiten en frecuencias alternativas, y están almacenadas en botones prefijados, se pueden actualizar con la frecuencia correcta y el nombre de emisora para esa área.

CONTROL DE ALMACENAMIENTO AUTOMÁTICO

NOTA

Esto almacenará hasta un máximo de las 10 señales más fuertes disponibles, de la banda de AM o FM, y sobrescribirá las emisoras almacenadas anteriormente. También se puede usar para almacenar manualmente emisoras de la misma manera para otras bandas.

▼ Tipo 1

1. En el modo RADIO, oprima con un toque largo el botón SCAN/AS.
2. Cuando se termine la búsqueda, se repondrá el sonido y las señales más fuertes serán almacenadas en los prefijados de almacenamiento automático.

▼ Tipo 2, 3 y 4

1. Mantenga oprimiendo el botón de función 1 o el botón RADIO.
2. Cuando se termine la búsqueda, se repondrá el sonido y las señales más fuertes serán almacenadas en los prefijados de almacenamiento automático.

Funcionamiento de la unidad de audio

CONTROL DE INFORMACIÓN DE TRÁNSITO

Muchas de las emisoras que transmiten en la banda de FM tienen un código TP que significa que emiten información de tránsito.

▼ Activando los anuncios de tránsito

Antes de que pueda recibir anuncios de tránsito, primero debe oprimir el botón TA o TRAFFIC. Aparecerá 'TA' para mostrar que la función está activada.

Si ya ha sintonizado una emisora que transmite información de tránsito, también se exhibirá 'TP'. De lo contrario, la unidad buscará por información de tránsito.

Cuando se transmita información de tránsito, se interrumpirá automáticamente la transmisión de radio normal o la reproducción de un disco compacto y aparecerá la indicación 'Traffic announcement (TA)' en la exhibición.

Si se selecciona una emisora sin información de tránsito o se recupera usando un botón prefijado, la unidad de audio permanecerá en la emisora a menos que se desactive y se vuelva a activar TA o TRAFFIC.

NOTA

- Si TA está activado y sintoniza una emisora prefijada o manual sin información de tránsito, no se escuchará ningún anuncio.
- Cuando esté escuchando una emisora sin información de tránsito y se desactiva y se vuelve a activar TA comenzará un barrido TP.

▼ Volumen de anuncio de tránsito

Los anuncios de tránsito interrumpen las transmisiones normales con un nivel mínimo prefijado que es normalmente mayor que los volúmenes normales.

Para ajustar el volumen prefijado:

- Use el control de volumen para realizar los ajustes necesarios durante una transmisión TA entrante. La exhibición mostrará el nivel seleccionado.

▼ Anulando los anuncios de tránsito

La unidad de audio volverá al funcionamiento normal al finalizar cada anuncio de tránsito. Para interrumpir el anuncio prematuramente, oprima TA o TRAFFIC durante el anuncio.

NOTA

Si oprime TA o TRAFFIC en cualquier otro momento se desactivarán todos los anuncios.

Menús de unidad de audio

CONTROL DE VOLUMEN AUTOMÁTICO

Cuando este disponible, el control de volumen automático (AVC) ajustará el nivel del volumen para compensar el ruido del motor y del camino.

1. Oprima el botón MENU y seleccione AUDIO.
2. Seleccione AVC LEVEL o ADAPTIVE VOL.
3. Use el botón de flecha hacia derecha o izquierda para realizar el ajuste.
4. Oprima el botón OK para confirmar su selección.
5. Oprima el botón MENU para volver.

PROCESAMIENTO DE SEÑAL DIGITAL (DSP)

▼ Ocupación DSP

Esta función toma en cuenta las diferentes distancias de los altavoces del vehículo a cada asiento. Seleccione la posición del asiento para la cual se va a mejorar el audio.

▼ Ecualizador DSP

Seleccione la categoría de música que está más de acuerdo a su preferencia. La salida de audio cambiará para mejorar el estilo particular de la música elegida.

▼ Cambiando los ajustes DSP

1. Oprima el botón MENU.
2. Seleccione AUDIO o AUDIO SETTINGS.
3. Desplácese a la función DSP deseada.
4. Use los botones de flechas hacia arriba y hacia abajo para seleccionar el ajuste requerido.
5. Oprima el botón OK para confirmar su selección.
6. Oprima el botón MENU para volver.

Menús de unidad de audio

TRANSMISIONES DE NOTICIAS

Algunas unidades de audio interrumpen la recepción normal para recibir boletines de noticias desde emisoras en la banda de FM o sistemas de radiodifusión de datos (RDS) y emisoras conectadas a otras redes de emisoras (EON), de la misma manera en que se provee la información de tránsito.

Durante las transmisiones de noticias, la exhibición indicará que hay un anuncio entrante. Las interrupciones de noticias son transmitidas al mismo nivel de volumen prefijado que los anuncios de tránsito.

1. Oprima el botón MENU.
2. Seleccione AUDIO o AUDIO SETTINGS.
3. Desplácese a NEWS y active o desactive con el botón OK.
4. Oprima el botón MENU para volver.

FRECUENCIAS ALTERNATIVAS

Muchos programas que transmiten en la banda de FM tienen un código de identificación de programa (PI), que puede ser reconocido por las unidades de audio.

Si su radio tiene la sintonía de frecuencias alternativas (AF) activada y se mueve de un área de transmisión a otra, esta función buscará y cambiará a la señal de emisora más fuerte, si puede encontrar una.

Bajo ciertas circunstancias, sin embargo, la sintonía AF puede interrumpir temporariamente la recepción normal.

Cuando esté activada, la unidad evaluará continuamente la fuerza de la señal y, si hubiera una mejor señal disponible, la unidad cambiará a la alternativa. Se silencia mientras verifica una lista de frecuencias alternativas y, si fuera necesario, buscará a través de la banda seleccionada por una frecuencia alternativa genuina.

Repondrá la recepción de radio cuando encuentre una o, si no encuentra una, la unidad volverá a la frecuencia almacenada originalmente.

Cuando esté activada, se mostrará 'AF' en la exhibición.

1. Oprima el botón MENU.
2. Seleccione AUDIO o AUDIO MENU.
3. Desplácese a ALTERNAT FREQ. o ALTERNATIVE FREQ. y active o desactive con el botón OK.
4. Oprima el botón MENU para volver.

Menús de unidad de audio

MODO REGIONAL (REG)

Modo regional (REG) controla el comportamiento del cambio de AF entre las redes relacionadas regionales de una emisora relacionada. Una emisora puede tener una red bastante grande a través de gran parte del país. A varias horas del día esta red grande puede dividirse en un número de redes regionales más pequeñas, típicamente centradas en los principales pueblos y ciudades. Cuando la red no está dividida en variantes regionales, toda la red tendrá la misma programación.

Modo regional ON: Esto evita los cambios AF 'al azar' cuando las redes regionales vecinas no tienen la misma programación.

Modo regional OFF: Esto permite un área de cobertura mayor si las redes regionales vecinas tienen la misma programación, pero permite los cambios AF 'al azar' si no la tienen.

1. Oprima el botón MENU.
2. Seleccione AUDIO o AUDIO SETTINGS.
3. Desplácese a RDS REGIONAL y active o desactive con el botón OK.
4. Oprima el botón MENU para volver.

Reproductor de discos compactos

REPRODUCCIÓN DE DISCOS COMPACTOS

NOTA

Durante la reproducción, la exhibición indica el disco, la pista y el tiempo que ha transcurrido desde el comienzo de la pista.

Mientras escucha la radio, oprima el botón CD una vez para comenzar la reproducción de discos compactos. La reproducción comenzará inmediatamente después de cargar un disco.

SELECCIÓN DE PISTAS

- Oprima una vez el botón de búsqueda hacia arriba para moverse a la próxima pista u oprímalo repetidamente para acceder a las últimas pistas.
- Oprima el interruptor de búsqueda hacia abajo para repetir la pista actual. Si oprime en menos de dos segundos del comienzo de una pista, se seleccionará la pista anterior.
- Oprima repetidamente el botón de búsqueda hacia abajo para seleccionar las pistas anteriores.

▼ Tipo 2, 3 y 4

Oprima los botones de flechas hacia arriba o abajo, y usando el botón OK, seleccione la pista deseada.

▼ Tipo 3 y 4

Se puede introducir el número de pista deseada usando el teclado numérico. Marque el número de pista deseado hasta completar (por ejemplo 1 luego 2 para pista 12), o marque el número y directamente oprima OK.

Reproductor de discos compactos

AVANCE RÁPIDO/ REBOBINADO

Mantenga oprimiendo los botones de búsqueda hacia arriba o abajo para buscar hacia atrás o adelante dentro de las pistas del disco.

BARAJAR/AL AZAR

La reproducción al azar de pistas, también conocida como barajar, reproduce todas las pistas de un disco compacto ordenadas al azar.

▼ Tipo 1

1. Oprima el botón SHUFFLE en el modo de disco compacto.

Cuando se está reproduciendo un disco compacto de MP3, las opciones incluyen usar SHUFFLE para todo el disco compacto, o reproducir todas las pistas en la carpeta ordenadas al azar.

▼ Tipo 2

1. Oprima el botón MENU y seleccione CD MODE.
2. Seleccione SHUFFLE, para activar o desactivar la función.

Cuando se está reproduciendo un disco compacto de MP3, las opciones incluyen usar SHUFFLE para todo el disco compacto, o reproducir todas las pistas en la carpeta ordenadas al azar.

▼ Tipo 3 y 4

Oprima el botón de función 2.

NOTA

Cuando se está reproduciendo un disco compacto de MP3, las opciones incluyen usar SHUFFLE para todo el disco compacto, o reproducir todas las pistas en la carpeta ordenadas al azar. Oprimiendo repetidamente el botón de función 2 se alternará entre estas opciones.

Reproductor de discos compactos

Use el botón de búsqueda hacia arriba o abajo para seleccionar, si fuera necesario, la pista siguiente a barajar.

REPETIR PISTAS DEL DISCO COMPACTO

▼ Tipo 1

1. Oprima el botón REPEAT en el modo de disco compacto.

Cuando se está reproduciendo un disco compacto de MP3, las opciones incluyen usar REPEAT para la pista, o para repetir todas las pistas en la carpeta.

▼ Tipo 2

1. Oprima el botón MENU y seleccione CD MODE.
2. Seleccione REPEAT, para activar o desactivar la función. La pista se repetirá una vez haya terminado.

Cuando se está reproduciendo un disco compacto de MP3, las opciones incluyen usar REPEAT para la pista, o para repetir todas las pistas en la carpeta.

▼ Tipo 3 y 4

Oprima el botón de función 1. Cuando se está reproduciendo un disco compacto de MP3, las opciones incluyen usar REPEAT para la pista, o para repetir todas las pistas en la carpeta. Oprimiendo repetidamente el botón de función 1 se alternará entre estas opciones.

Reproductor de discos compactos

ESCAÑO DE PISTAS DE DISCO COMPACTO

La función SCAN le permite escuchar cada pista durante aproximadamente 5 segundos.

▼ Tipo 1

1. Oprima CD/AUX y seleccione CD MODE.
2. Oprima el botón SCAN/AS con un toque corto para activar el escaneo de discos compactos.
3. Oprima otra vez el botón SCAN/AS con un toque corto para continuar escuchando una pista.

▼ Tipo 2

Existen varios modos de escaneo, de acuerdo al tipo de disco compacto que se está reproduciendo.

1. Oprima el botón MENU y seleccione CD MODE.
2. Seleccione SCAN, que activa la función para activar o desactivar.

NOTA

Cuando se está reproduciendo un disco compacto de MP3, las opciones incluyen usar SCAN para el disco compacto, o sólo para las pistas en la carpeta.

3. Oprima el botón OK para detener el modo de barrido.

▼ Tipo 3 y 4

1. Oprima el botón de función 3.

NOTA

Cuando se está reproduciendo un disco compacto de MP3, las opciones incluyen usar SCAN para el disco compacto, o sólo para las pistas en la carpeta. Oprimiendo repetidamente el botón de función 3 se alternará entre estas opciones.

2. Oprima otra vez el botón de función 3 para detener el modo de barrido.

Reproductor de discos compactos

REPRODUCCIÓN DE ARCHIVO DE MP3

MP3 (MPEG 1 Audio Layer-3) es un formato y tecnología estándar para compresión de datos de audio. Esto permite usar más eficientemente el medio. Puede reproducir archivos MP3 grabados en CD-ROM, CD-R, y CD-RW. El disco debe ser de formato ISO 9660 nivel 1 o nivel 2, o Joliet o Romeo en cuanto al formato de expansión. También puede usar un disco grabado en Multi Session.

▼ Formato ISO 9660

Este es el estándar internacional más común para formatos lógicos de archivos y carpetas en un CD-ROM. Existen varios niveles de especificación. En el nivel 1, los nombres de archivos deben estar en el formato 8.3 (no más de 8 caracteres en el nombre, no más de 3 caracteres en la extensión “.MP3”) y en letras mayúsculas.

Los nombres de las carpetas no deben ser mayores a 8 caracteres. No puede haber más de 8 niveles de carpetas (árbol). Las especificaciones del nivel 2 permiten nombres de hasta 31 caracteres de largo. Cada carpeta puede tener hasta 8 árboles. Para Joliet o Romeo en cuanto al formato de expansión, considere estas restricciones al configurar su software de escritura de discos compactos.

▼ Multi session

Este es un método de grabación que permite agregar datos usando el método Track-At-Once.

Los discos compactos convencionales comienzan en el área de control llamada Lead-in y finalizan en el área llamada Lead-out. Un disco compacto Multi Session es un disco compacto que tiene múltiples sesiones, con cada segmento desde el Lead-in al Lead-out considerado como una única sesión.

- CD-Extra: El formato que graba audio (datos de disco compacto de audio) como pistas en la sesión 1, y graba datos como pistas en la sesión 2.
- Mixed CD: En este formato, los datos grabados como pista 1, y audio (datos de disco compacto de audio) son grabados como la pista 2.

▼ Formatos de archivos

- Con formatos diferentes de ISO 9660 nivel 1 y nivel 2, los nombres de carpetas o archivos no se mostrarán correctamente.
- Al ponerle nombres, asegúrese de agregar la extensión de archivo “.MP3” al nombre de archivo.
- Si le pone la extensión “.MP3” a un archivo diferente de MP3, la unidad no puede reconocer correctamente el archivo y generará ruido que puede dañar sus altavoces.

Reproductor de discos compactos

- Los siguientes discos demoran más tiempo en comenzar a reproducir.
 - un disco grabado con estructura de árbol complicada.
 - un disco grabado en Multi Session.
 - un disco sin finalizar al cual se le hayan agregado datos.

▼ Reproduciendo un disco multi session

Cuando la primera pista de la primera session son datos de disco compacto de audio

Sólo se reproducirán los datos de disco compacto de audio de la primera sesión. Se exhibe la información de datos de disco compacto que no sea de audio/archivo MP3 (número de pista, duración, etc.) sin ningún sonido.

Cuando la primera pista de la primera sesión no son datos de disco compacto de audio

- Si hay un archivo MP3 en el disco, sólo se saltea la reproducción de archivo(s) MP3 y otros datos. (No se reconocen los datos de disco compacto de audio.)
- Si no hay un archivo MP3 en el disco, no se reproducirá nada. (No se reconocen los datos de disco compacto de audio.)

▼ Orden de reproducción de archivos MP3

El orden de reproducción de las carpetas y archivos es el indicado.

NOTA

Se saltará una carpeta que no incluya un archivo MP3.

Consejo para la reproducción: Para especificar un orden de reproducción deseado, antes del nombre de la carpeta o archivo, introduzca el orden por número (por ej., “01”, “02”), luego grabe el contenido en un disco. (El orden varía dependiendo del software de escritura.)

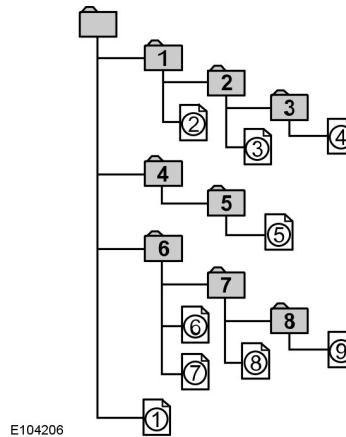

▼ ID3 Tag Versión 2

Lo siguiente ocurre cuando se reproduce un archivo MP3 conteniendo ID3 tag ver.2:

- Cuando se salta una parte de ID3 tag ver.2 (al comienzo de la pista), no saldrá sonido alguno. El tiempo entre canciones depende de la capacidad de ID3 tag ver.2. Ejemplo: A 64 kbytes, es de aproximadamente 2 segundos (con RealJukebox).
- El tiempo de reproducción transcurrido exhibido cuando se salta una parte de ID3 tag ver.2 es incorrecto. Para archivos MP3 de una tasa de bits diferente de 128 kbps, la duración no se exhibe precisamente durante la reproducción.

Reproductor de discos compactos

- Cuando se crea un archivo MP3 con el software de conversión MP3 (por ej. RealJukebox - es una marca registrada de RealNetworks Inc), se escribirá automáticamente ID3 ver.2.

▼ Navegación MP3

Las pistas MP3 se pueden grabar en el disco compacto de diversas maneras. Se pueden colocar todas en el directorio raíz como en un disco compacto de audio convencional, o se pueden colocar en carpetas que pueden representar, por ejemplo, un álbum, un artista o un género. La secuencia normal de reproducción de disco compactos con varias carpetas es reproducir primero las pistas en la raíz (nivel superior), luego las pistas en cualquier carpeta(s) dentro de la raíz, luego moverse a la segunda carpeta, y así sucesivamente.

- Oprima los botones de flechas hacia arriba o abajo para entrar en la lista de pistas.
- Navegue la jerarquía usando los botones de flechas para seleccionar otra carpeta o pista (archivo).
- Oprima OK para seleccionar una pista destacada.

OPCIONES DE EXHIBICIÓN DE MP3

NOTA

Las unidades Tipo 1 pueden necesitar que se oprima repetidamente el botón INFO para exhibir toda la información de pistas disponibles.

Cuando se esté reproduciendo un disco MP3, se podrá exhibir cierta información codificada en cada pista. Esa información normalmente incluirá:

- El nombre del archivo
- El nombre de la carpeta
- Información ID3 que puede ser el nombre del álbum o artista

La unidad mostrará normalmente el nombre del archivo que está reproduciendo. Para seleccionar uno de los otros ítems de información:

- Oprima el botón INFO.

▼ Opciones de exhibición de CD text

Cuando se esté reproduciendo un CD text, se podrá exhibir cierta información codificada en cada pista. Esa información normalmente incluirá:

- El nombre del disco
- El nombre del artista
- El nombre de la pista

Estas opciones de exhibición son seleccionadas de la misma manera que las exhibiciones MP3.

Reproductor de discos compactos

FINALIZACIÓN DE LA REPRODUCCIÓN DEL DISCO COMPACTO

Para reponer la recepción de radio de todas las unidades:

- Oprima el botón RADIO.

NOTA

Esto no expulsará el disco compacto; el disco se detendrá en el lugar donde se repuso la recepción de radio.

Para continuar con la reproducción del disco compacto, oprima otra vez el botón CD.

Conector de entrada auxiliar (AUX IN)

NOTA

Para el rendimiento óptimo cuando se usa un dispositivo auxiliar ajuste alto el volumen en el dispositivo. Esto reducirá la interferencia de audio cuando cargue el dispositivo mediante la toma de alimentación del vehículo.

Cuando se encuentre en el vehículo el conector de entrada auxiliar (AUX IN) permite conectar al sistema de audio del vehículo un dispositivo auxiliar, como un reproductor MP3. Se puede reproducir a través de los altavoces del vehículo.

Para conectar un dispositivo auxiliar, conéctelo en el conector AUX IN usando un conector de audio convencional de 3,5 mm.

Seleccione la entrada auxiliar a través del botón AUX y se escuchará la reproducción a través de los altavoces del vehículo. Aparecerá LINE IN o LINE IN ACTIVE en la exhibición de la unidad de audio del vehículo. Podrá ajustar el volumen, los graves y los agudos como normalmente lo hace en la unidad de audio del vehículo.

También se pueden usar los botones de la unidad de audio del vehículo para continuar reproduciendo desde la unidad de audio del vehículo, mientras el dispositivo auxiliar esté conectado.

Cuidado del sistema de audio

ANTENA

PRECAUCION

Para evitar que se dañe la antena, desmóntela antes de ingresar con el vehículo en un lavadero automático o al pasar por debajo de un lugar bajo.

Antena fija

La antena de radio está montada en el techo del vehículo encima del espejo retrovisor interior. Es fija y no se puede levantar y bajar, sin embargo la aguja de la antena se puede desmontar desatornillándola de la base.

Antena plegable

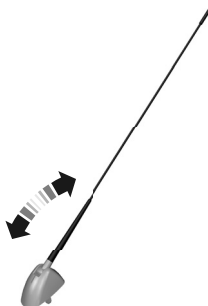

E217017

La antena de radio está montada en el techo del vehículo encima del espejo retrovisor interior. Se puede levantar y bajar. La aguja de la antena se puede desmontar desatornillándola de la base.

Localización de averías de audio

Exhibición de unidad de audio	Rectificación
PLEASE CHECK CD	Mensaje general de error para problemas con el disco compacto, como cuando no se puede leer el disco compacto, se inserta un disco compacto de datos, etc. Asegúrese que se ha insertado correctamente el disco. Límpielo y vuelva a intentar, o cambie el disco por un disco de música. Si persiste el error consulte a su técnico.
CD DRIVE MALFUNCTION	Mensaje general de error para problemas con el disco compacto como posibles fallas en el mecanismo.
CD DRIVE HIGH TEMP	Temperatura ambiente demasiado alta, la unidad no funcionará hasta que se haya enfriado.
IPOD ERROR READING DEVICE	Mensaje general de error para problemas con el iPod, como cuando no se pueden leer los datos. Asegúrese que se haya insertado correctamente el iPod. Si el error persiste consulte a su técnico.

Teléfono

INFORMACIÓN GENERAL

PRECAUCION

Usando el sistema con el motor apagado se descargará la batería.

Esta sección describe las funciones y características del sistema de manos libres de teléfono con Bluetooth®.

El sistema de manos libres de teléfono con Bluetooth® le permite interactuar con el audio o el sistema de navegación y su teléfono móvil. Le permite usar el sistema de audio o navegación para hacer y recibir llamadas sin tener que sostener el teléfono móvil en sus manos.

▼ Compatibilidad de teléfonos

PRECAUCION

Como no existe ningún acuerdo, los fabricantes de teléfonos móviles pueden implementar una variedad de perfiles en sus dispositivos Bluetooth®. Debido a eso, puede haber incompatibilidades entre el teléfono y el sistema de manos libres, que en algunos casos puede degradar significativamente el rendimiento del sistema. Para evitar esa situación, sólo se deben usar teléfonos recomendados.

Para más detalles, consulte a un técnico autorizado Mazda.

AJUSTE DE TELÉFONO

▼ Directorio telefónico

Después de arrancar el acceso al directorio telefónico se puede demorar varios minutos dependiendo del tamaño.

▼ Categorías del directorio telefónico

Dependiendo de su entrada en el directorio telefónico, se pueden exhibir diferentes categorías en la unidad de audio.





Por ejemplo:

M	Móvil
O	Oficina
H	Casa
F	Fax

NOTA

Las entradas se exhiben sin un agregado de categoría.

La categoría también se puede indicar como un ícono:

	Teléfono
	Móvil
	Casa
	Oficina
	Fax

Teléfono

▼ Activando el teléfono

Cuando se usa el sistema por primera vez, no habrá ningún teléfono conectado al sistema.

Teléfono Bluetooth®

Después de enlazar un teléfono Bluetooth® al sistema, este se convierte en un teléfono activado. Para más información consulte el menú del teléfono.

Seleccione el teléfono desde el menú de teléfono activado.

Conectando otra vez el encendido y la unidad de la radio o navegación, el sistema tomará el último teléfono activado.

NOTA

En algunos casos también se debe confirmar en el teléfono la conexión Bluetooth®.

▼ Activando otro teléfono Bluetooth®

Active un nuevo teléfono Bluetooth® de la forma descrita en los requerimientos para una conexión Bluetooth®.

Se podrá acceder a los teléfonos almacenados en el sistema usando la lista de teléfonos en la unidad de audio.

NOTA

Se pueden entrelazar un máximo de seis dispositivos. Si ya se han activado seis dispositivos Bluetooth®, se debe desactivar uno de esos de manera de activar uno nuevo.

AJUSTE DE BLUETOOTH®

Antes de usar su teléfono con su vehículo, éste debe ser activado en el sistema de teléfono del vehículo.

▼ Manipulación de los teléfonos

Se pueden activar hasta seis dispositivos Bluetooth® en el sistema del vehículo.

NOTA

- Si se está realizando una llamada cuando se selecciona el teléfono en uso como el nuevo teléfono a activar, la llamada será transferida al sistema de audio del vehículo.
- Incluso si está conectado al sistema del vehículo, podrá usar el teléfono de la manera usual.

▼ Requisitos para la conexión Bluetooth®

Se necesita lo siguiente antes de realizar una conexión telefónica Bluetooth®.

1. Se debe activar la función Bluetooth® en el teléfono y la unidad de audio. Asegúrese que la opción del menú Bluetooth® en la unidad de audio se encuentra en **ON**. Para información sobre los ajustes telefónicos, consulte la guía del usuario del teléfono.
2. En el menú de Bluetooth® de su teléfono, busque por **Mazda Audio** y selecciónelo.

Teléfono

3. Introduzca el número de código mostrado en la exhibición del vehículo usando el teclado telefónico. Si no se muestra ningún código en la exhibición, introduzca el número de PIN 0000 de Bluetooth® usando el teclado telefónico. Nunca ingrese el número de PIN de Bluetooth® mostrado en la exhibición del vehículo.
4. Si su teléfono móvil le pide que autorice la conexión automática, seleccione **YES**.

NOTA

Si se desconecta la unidad de audio, se desconectará la llamada telefónica. Si se gira la llave de encendido a la posición OFF, la llamada telefónica no se interrumpirá.

CONTROLES DE TELÉFONO

▼ Control remoto

Botón de voz y modo

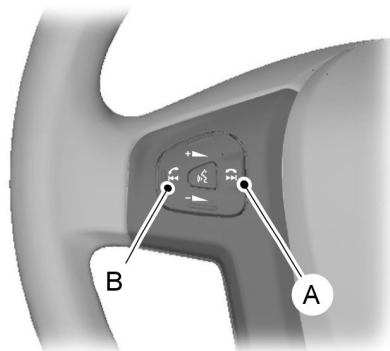

E138709

A	Rechazar llamada
B	Responder llamada

Se pueden aceptar las llamadas entrantes oprimiendo dos veces el botón de responder llamada. Oprima el botón de rechazar llamada para finalizar la llamada o rechazar una llamada entrante.

Teléfono

USANDO EL TELÉFONO

NOTA

- Consulte su guía de audio por detalles sobre los controles. Consulte **Vista general de la unidad de audio** (página 250).
- Puede salir del menú del teléfono oprimiendo uno de los botones de fuente CD, RADIO o AUX.
- Cuando sea necesario, se pueden usar los botones de flecha hacia arriba/abajo, búsqueda hacia arriba y abajo, y el botón **OK** en el volante o la unidad de audio.

Este capítulo describe las funciones telefónicas de la unidad de audio. Debe de haber un teléfono activado presente. Incluso si está conectado a la unidad de audio, podrá usar el teléfono de la manera usual.

▼ Haciendo una llamada

Marcando un número usando el control de voz

Los números telefónicos se pueden marcar usando el control de voz. Consulte **Comandos del teléfono** (página 298).

Marcando un número usando el directorio telefónico *

Puede acceder a su directorio telefónico a través de Bluetooth®. Las entradas aparecerán en la exhibición de la unidad.

1. Oprima el botón **PHONE** o de responder llamada.

2. Oprima los botones de flechas hacia arriba/abajo hasta **PHONEBOOK**.
3. Oprima el botón **OK**.

NOTA

También puede usar el teclado telefónico para seleccionar la primera letra de la entrada que está buscando. Oprima repetidamente el número correspondiente hasta que se exhiba la letra deseada.

4. Oprima los botones hacia arriba/abajo para seleccionar el número de teléfono deseado.

NOTA

Mantenga oprimiendo los botones de flechas hacia arriba/abajo para buscar hacia adelante y atrás dentro del directorio telefónico.

5. Oprima el botón **OK** para marcar el número de teléfono seleccionado.

Marcando un número usando el teclado telefónico *

Si tiene una unidad de audio con un teclado telefónico (botones 0-9, * y #):

1. Oprima el botón **PHONE**.
2. Marque el número usando el teclado telefónico en la unidad de audio.
3. Oprima el botón **OK**.

*Algunos modelos.

Teléfono

NOTA

Si introduce un dígito incorrecto mientras introduce un número de teléfono, oprima el botón de función 3 para borrar el último dígito. Un toque largo borrará todos los dígitos marcados.

Mantenga oprimiendo 0 para introducir un dígito + .

Terminando una llamada

Las llamadas se pueden terminar:

- oprimiendo el botón de rechazar llamada.
- oprimiendo el botón **OK**.
- oprimiendo el botón de función 4.

Remarcando un número

1. Oprima el botón **PHONE** o de responder llamada.
2. Oprima los botones de flechas hacia arriba/abajo hasta que se exhiba **CALL LISTS**.
3. Oprima el botón **OK**.

NOTA

Si el teléfono activado no le brinda una lista de llamadas, se podrá volver a marcar el último número llamado/entrado.

4. Oprima los botones hacia arriba/abajo para seleccionar la lista de llamados.
5. Oprima el botón **OK**.
6. Oprima los botones hacia arriba/abajo para seleccionar el número de teléfono deseado.

7. Oprima el botón **OK**.

Remarcando el último número discado*

1. Oprima el botón **PHONE** o de responder llamada.
2. Oprima los botones de flechas hacia arriba/abajo hasta **REDIAL**.
3. Oprima el botón **OK**.

▼ Recibiendo una llamada entrante

Aceptando una llamada entrante

Se pueden aceptar llamadas entrantes oprimiendo el botón de responder llamado, u oprimiendo el botón **OK**.

Rechazando una llamada entrante

Las llamadas entrantes pueden ser rechazadas:

- oprimiendo el botón de rechazar llamada, u
- oprimiendo el botón de flecha hacia abajo para destacar **REJECT** y luego presionar el botón **OK**.

▼ Recibiendo una segunda llamada entrante

NOTA

Se debe de haber activado la función de segunda llamada entrante en su celular.

Si hay una llamada entrante mientras se está realizando otra llamada, escuchará un bip y tendrá la posibilidad de finalizar la llamada activa y aceptar la llamada entrante.

Teléfono

Aceptando una segunda llamada entrante

NOTA

La primera llamada entrante se desconectará y será reemplazada por la segunda llamada entrante.

Las segundas llamadas entrantes se pueden aceptar oprimiendo el botón de responder llamada en el volante, oprimiendo el botón **PHONE**, o el botón **OK** en la unidad de audio.

Rechazando una segunda llamada entrante

Las segundas llamadas entrantes pueden ser rechazadas:

- oprimiendo el botón de rechazar llamada.
- oprimiendo el botón de flecha hacia abajo para destacar **REJECT** y luego presionar el botón **OK**.
- oprimiendo el botón de función 4.

▼ Silenciando el micrófono

NOTA

Durante una llamada, es posible silenciar el micrófono. Mientras está silenciado, aparecerá una confirmación en la exhibición.

Oprima el botón de función 1. Oprima otra vez el botón para desactivar esta función.

▼ Cambiando el teléfono activado

NOTA

- Los teléfonos deben estar enlazados con el sistema antes de que se puedan activar.
- Después de enlazar un teléfono al sistema, este se convierte en un teléfono activado.

1. Oprima el botón **PHONE** o aceptar llamada.
2. Oprima los botones de flechas hacia arriba/abajo hasta **SELECT PHONE**.
3. Oprima el botón **OK**.
4. Desplácese a través de los diferentes teléfonos almacenados usando los botones hacia arriba/abajo para exhibir los teléfonos enlazados.
5. Oprima el botón **OK** para seleccionar el teléfono que se quiere activar.

▼ Desenlazando un teléfono enlazado

En cualquier momento se puede borrar del sistema un teléfono enlazado, a menos que se esté realizando una llamada.

1. Oprima el botón **PHONE** o aceptar llamada.
2. Oprima los botones de flechas hacia arriba/abajo hasta **SELECT PHONE**.
3. Oprima el botón **OK**.
4. Oprima los botones hacia arriba/abajo para seleccionar el teléfono deseado.
5. Oprima el botón de función 1.

Control de voz

PRINCIPIO DE FUNCIONAMIENTO *

PRECAUCION

Usando el sistema con el motor apagado se descargará la batería.

El reconocimiento de voz permite usar el sistema sin la necesidad de retirar la atención al camino por delante de manera de cambiar los ajustes o recibir información del sistema.

Cuando emita uno de los comandos definidos con el sistema activado, el sistema de reconocimiento de voz convertirá su comando en una señal del control del sistema. Sus entradas toman la forma de diálogos o comandos. Ud. es guiado a través de estos diálogos por anuncios o preguntas.

Familiarícese con las funciones del sistema antes de usar el reconocimiento de voz.

▼ Comandos soportados

El sistema de control de voz le permite controlar las siguientes funciones del vehículo:

- Teléfono Bluetooth®
- Radio
- Reproductor de discos compactos
- Dispositivo externo (USB)
- Dispositivo externo (iPod)
- Dispositivo externo (Audio Bluetooth®)
- Climatizador automático

▼ Respuesta del sistema

A medida que transcurre una sesión de voz el sistema le indicará con una bip cada vez que el sistema esté pronto para continuar.

No intente darle ningún comando hasta que escuche el bip. El sistema de control de voz repetirá cada comando hablado.

Si no estuviera seguro acerca de como continuar diga "Ayuda" para ayuda o "Cancelar" si no desea continuar.

Diga "Atrás" para realizar la operación otra vez desde el comienzo.

La función "Ayuda" le brinda un juego secundario de comandos de voz disponibles. En las siguientes páginas puede encontrar explicaciones detalladas de todos los comandos de voz posibles.

▼ Comandos de voz

Todos los comandos de voz deben ser realizados usando una voz natural, como si estuviera hablando con un acompañante o al teléfono. Su nivel de voz dependerá del nivel de ruido alrededor dentro y fuera del vehículo pero no debe gritar.

Control de voz

USANDO EL CONTROL DE VOZ*

▼ Funcionamiento del sistema

El orden y contenido de los controles de voz se indican en la siguiente lista. Los cuadros muestran la secuencia de los comandos de voz del usuario y las respuestas del sistema para cada función disponible.

◁ indica un número o etiqueta de nombre almacenada para ser insertada por el usuario.

Atajos

Existen una serie de atajos de comandos de voz disponibles, que le permitirán controlar algunas de las funciones del vehículo sin tener que seguir todo el menú de comandos. Estos son:

- teléfono: “Móvil nombre”, “Marcar número”, “Marcar <nombre>, <apellido> AT <ubicación> (Ej. “Call Fred Bloggs at home”)", y “Llamar de nuevo”
- reproductor de discos compactos/ cambiador de discos compactos: “CD”
- climatizador automático: “Temperatura” <número> grados (Ej. “Temperatura 21 grados”)", “Modo automático”, “Activar descongelación/ Activar desempañador” y “Desactivar descongelación/Desactivar desempañador”
- radio: “Seleccionar emisora”

(Cambio de la fuente de audio)

Cuando se dice el siguiente comando, se puede cambiar la fuente de audio.

Comando de voz	Explicación
“Reproducir radio”	Cambia la fuente de audio a radio.
“Reproducir CD”	Cambia la fuente de audio a discos compactos.
“Entrada de línea” o “Dispositivo externo”	Cambia la fuente de audio a entrada auxiliar.
“Reproducir USB”	Cambia la fuente de audio a USB.
“Reproducir Ipod”	Cambia la fuente de audio a iPod.
“Reproducir Bluetooth”	Cambia la fuente de audio a audio Bluetooth®.

NOTA

- Algunos comandos no se pueden usar dependiendo de los dispositivos y las condiciones de uso.
- Si no se conecta el dispositivo Bluetooth®, USB, o AUX, no se podrán usar los comandos relacionados.

Comience a comunicarse con el sistema

Antes de comenzar a hablar con el sistema primero tiene que oprimir el botón **VOICE** para cada operación y espere hasta que el sistema conteste con un bip. Consulte **Control de voz** (página 52). Oprima el botón otra vez para cancelar la sesión de voz.

*Algunos modelos.

Control de voz

▼ Etiqueta de nombre

La funcionalidad de la etiqueta de nombre puede soportar funciones de teléfono, audio y navegación usando la función “Guardar nombre”. Puede asignar etiquetas de nombre a ítems como emisoras de radio favoritas y contactos telefónicos personales. Consulte **Comandos de unidad de audio** (página 288). Consulte **Comandos del teléfono** (página 298).

- Almacene hasta 20 etiquetas de nombre por función.
- El tiempo de grabación promedio para cada etiqueta de nombre es aproximadamente 2 a 3 segundos.

COMANDOS DE UNIDAD DE AUDIO*

▼ Reproductor de discos compactos

Puede controlar directamente la reproducción mediante control de voz.

Vista general

La vista general a continuación muestra los comandos de voz disponibles. La siguiente lista le brindará más información acerca de todo el menú de comandos en ejemplos seleccionados.

Control de voz

“CD”
“Reproducir”
“Pista”
“Reproducción aleatoria total”
“Reproducción aleatoria de la carpeta”*
“Detener reproducción aleatoria”
“Repetir carpeta”*
“Repetir pista”
“Detener repetición”

* Sólo disponible si el disco compacto contiene archivos de datos de audio como MP3 o WMA.

Pista

Puede elegir directamente una pista en su disco compacto.

Pasos	El usuario dice	El sistema responde
1	“CD”	“Reproductor de CD.”
2	“Pista”	“Número de la pista, por favor.”
3	“<un número entre 1 y 99>”*	“Pista<número>”

* Adicionalmente, los números se pueden decir como hasta cuatro dígitos sencillos (por ejemplo “2”, “4”, “5” para la pista 245)

Barajar todo

Para ajustar reproducción al azar.

Pasos	El usuario dice	El sistema responde
1	“CD”	“Reproductor de CD.”
2	“Reproducción aleatoria total”	

▼ Radio

Los comandos de voz de radio soportan la funcionalidad de la radio y le permiten sintonizar las emisoras de radio mediante control de voz.

Vista general

La vista general a continuación muestra los comandos de voz disponibles. La siguiente lista le brindará más información acerca de todo el menú de comandos.

Control de voz

“RADIO”
“AM <frecuencia>”
“FM <frecuencia>”
“Seleccionar emisora”
“Borrar nombre”
“Borrar lista”
“Escuchar lista”
“Guardar nombre”
“Reproducir”

Frecuencia de sintonía

Esta función le permite sintonizar su radio mediante comandos de voz.

Pasos	El usuario dice	El sistema responde
1	“Radio”	“Radio.”
2	“AM <frecuencia>”*	
	“FM <frecuencia>”*	

* La frecuencia se puede ingresar de varias maneras. Consulte a continuación para ejemplos representativos.

Banda de FM: 87.5 - 108.0 en incrementos de 0.1

- “Eighty nine point nine” (89.9)
- “Ninety” (90.0)
- “One hundred point five” (100.5)
- “One zero one point one” (101.1)
- “One zero eight” (108.0)

Banda de AM/MW: 531 - 1602 en incrementos de 9

Banda de AM/LW: 153 - 281 en incrementos de 1

- “Five thirty one” (531)
- “Nine hundred” (900)
- “Fourteen forty” (1440)
- “Fifteen zero three” (1503)
- “Ten eighty” (1080)

Almacenar nombre

Si ha sintonizado una emisora de radio, puede almacenarla con un nombre en el directorio.

Control de voz

Pasos	El usuario dice	El sistema responde
1	“Radio”	“Radio.”
2	“Guardar nombre”	“Guardar nombre.” “Diga el nombre, por favor.”
3	“<nombre>”	“Repita el nombre, por favor.”
4	“<nombre>”	“Guardando nombre.” “<nombre> guardado; número, por favor.”

Nombre de emisora

Esta función le permite recuperar una emisora de radio almacenada.

Pasos	El usuario dice	El sistema responde
1	“Radio”	“Radio”
2	“Guardar nombre”	“Diga el nombre, por favor.”
3	“<nombre>”	“Sintonizar <nombre>”

Borrar nombre

Esta función le permite borrar una emisora de radio almacenada.

Pasos	El usuario dice	El sistema responde
1	“Radio”	“Radio”
2	“Borrar nombre”	“Diga el nombre, por favor.”
3	“<nombre>”	“Borrado <nombre>” “Diga sí o no.”
4	“Sí”	“Borrado.”
	“No”	“Orden cancelada.”

Reproducir directorio

Esta función le permite hacer que el sistema le diga todas las emisoras de radio almacenadas.

Pasos	El usuario dice	El sistema responde
1	“Radio”	“Radio”
2	“Escuchar lista”	“Escuchar lista.”

Borrar directorio

Esta función le permite borrar de una vez todas las emisoras de radio almacenadas.

Pasos	El usuario dice	El sistema responde
1	“Radio”	“Radio”
2	“Borrar lista”	“Borrar lista” “Diga sí o no.”
3	“Sí”	“Lista borrada.”
	“No”	“Orden cancelada.”

Control de voz

Reproducir

Esta función cambia la fuente de audio al modo de radio.

Pasos	El usuario dice	El sistema responde
1	“Radio”	“Radio”
2	“Reproducir”	

▼ Entrada auxiliar

Esta función le permite cambiar la fuente de audio al dispositivo de entrada auxiliar instalada.

Pasos	El usuario dice	El sistema responde
1	“Entrada de línea” o “Dispositivo externo.”	“Entrada de línea” o “Dispositivo externo.”

▼ Dispositivos externos - USB

Estos comandos de voz soportan la funcionalidad de un dispositivo USB externo que puede ser conectado a la unidad de audio.

Vista general

La vista general a continuación muestra los comandos de voz disponibles. La siguiente lista le brindará más información acerca de todo el menú de comandos en ejemplos seleccionados.

Control de voz

“USB”
“Reproducir”
“Pista”
“Lista de reproducción”*
“Carpeta”*
“Reproducción aleatoria total”
“Reproducción aleatoria de la carpeta”
“Reproducción aleatoria de la lista”
“Detener reproducción aleatoria”
“Repetir pista”
“Repetir carpeta”
“Detener repetición”

* A las listas de reproducción y carpetas activadas por control de voz se le deben asignar nombres de archivos especiales.

Reproducción USB

Esta función le permite cambiar la fuente de audio al dispositivo USB instalado.

Pasos	El usuario dice	El sistema responde
1	“USB”	“USB.”
2	“Reproducir”	

Pista USB

Puede elegir directamente una pista en su dispositivo USB.

Pasos	El usuario dice	El sistema responde
1	“USB”	“USB.”
2	“Pista”	“Número de la pista, por favor.”
3	“<un número entre 1 y 99>”*	“Pista<número>”

* Adicionalmente, los números se pueden decir como hasta cuatro dígitos sencillos (por ejemplo “2”, “4”, “5” para la pista 245)

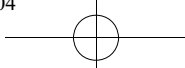

Control de voz

▼ Dispositivos externos - iPod

Estos comandos de voz soportan la funcionalidad de un iPod que puede ser conectado a la unidad de audio.

Vista general

La vista general a continuación muestra los comandos de voz disponibles. La siguiente lista le brindará más información acerca de todo el menú de comandos en ejemplos seleccionados.

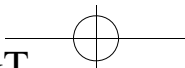

Control de voz

“IPOD”
“Reproducir”
“Pista”
“Lista de reproducción”*
“Reproducción aleatoria total”
“Reproducción aleatoria de la carpeta”
“Reproducción aleatoria de la lista”
“Detener reproducción aleatoria”
“Repetir pista”
“Repetir carpeta”
“Detener repetición”

* A las listas de reproducción activadas por control de voz se le deben asignar nombres de archivos especiales.

Pista de iPod

Puede elegir directamente una pista entre la lista de todas los títulos de su iPod.

Pasos	El usuario dice	El sistema responde
1	“Ipod”	“iPOD.”
2	“Pista”*	“Número de la pista, por favor.”
3	“<un número entre 1 y 99>”**	“Pista<número>”

* Se puede usar como un atajo.

** Adicionalmente, los números se pueden decir como hasta cinco dígitos sencillos (por ejemplo, “5”, “2”, “4”, “5”, “3” para la pista 52453), hasta un límite de 65535.

Lista de reproducción iPod

Puede elegir directamente una lista de reproducción desde su iPod.

Pasos	El usuario dice	El sistema responde
1	“Reproducir Ipod”	“iPOD.”
2	“Lista de reproducción”*	“Número de la lista de reproducción, por favor.”
3	“<un número entre 1 y 10>”	“Lista de reproducción <número>”

* A las listas de reproducción activadas por control de voz se le deben asignar nombres de archivos especiales

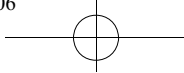

Control de voz

Dispositivos externos - Bluetooth®

Estos comandos de voz soportan la funcionalidad de Bluetooth® que puede ser conectado a la unidad de audio.

Vista general

La vista general a continuación muestra los comandos de voz disponibles. La siguiente lista le brindará más información acerca de todo el menú de comandos en ejemplos seleccionados.

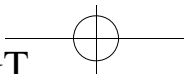

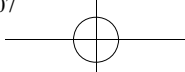

Control de voz

“BLUETOOTH”
“Reproducir”
“Reproducción aleatoria total”
“Detener reproducción aleatoria”
“Repetir pista”
“Detener repetición”

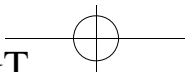

Control de voz

COMANDOS DEL TELÉFONO*

▼ Teléfono

Su sistema de teléfono le permite crear un directorio telefónico adicional. Las entradas almacenadas se pueden marcar mediante control de voz. Los números de teléfonos almacenados usando el control de voz son almacenados en el sistema del vehículo y no en su teléfono.

Vista general

La vista general a continuación muestra los comandos de voz disponibles. La siguiente lista le brindará más información acerca de todo el menú de comandos en ejemplos seleccionados.

Control de voz

“TELEPHONE”
“Móvil nombre”*
“Marcar número”*
“Marcar <nombre>, <apellido> AT <ubicación>”*
“Llamar de nuevo”*
“Aceptar llamadas.”
“Rechazar llamadas.”

* Se puede usar como un atajo.

▼ Funciones del teléfono

Marcar número

Los números de teléfono se pueden marcar después de dar el comando de voz de etiqueta de nombre.

Pasos	El usuario dice	El sistema responde
1	“Teléfono”	“Teléfono.”
2	“Marcar número”*	“Diga el número, por favor.”
3	“<número de teléfono>”	“<número de teléfono> continuar.”
4	“Marcar número”	“Marcando.”
	“Corregir”	“<repetir la última parte del número> continuar.”

* Se puede usar como un atajo.

Nombre a llamar/marcar

Los números de teléfono se pueden marcar después de dar el comando de voz de etiqueta de nombre.

Pasos	El usuario dice	El sistema responde
1	“Teléfono”	“Teléfono.”
2	“Marcar <nombre>, <apellido> AT <ubicación> (Ej. “Call Fred Bloggs at home”)”	“Marcando.”

Remarcar

Esta función le permite remarcar el último número de teléfono marcado.

Pasos	El usuario dice	El sistema responde
1	“Teléfono”	“Teléfono.”
2	“Llamar de nuevo”*	“Llamar de nuevo” “Diga sí o no.”
3	“Sí”	“Marcando.”
	“No”	“Orden cancelada.”

* Se puede usar como un atajo.

Nombre de móvil

Esta función le permite acceder a los números de teléfono almacenados con una etiqueta de nombre en su teléfono móvil.

Pasos	El usuario dice	El sistema responde
1	“Teléfono”	“Teléfono.”
2	“Móvil nombre”*	“Número de móvil.” “<diálogo dependiente del teléfono>”

* Se puede usar como un atajo.

DTMF (Marcado de tonos)

Esta función transfiere los números hablados a tonos DTMF. Por ejemplo, para realizar una consulta remota a su contestadora telefónica para el hogar o para introducir un número PIN, etc.

Control de voz

NOTA

DTMF sólo se puede usar durante una llamada. Use el botón VOICE y espere la indicación del sistema.
 Sólo se puede usar con vehículos instalados con un botón VOICE dedicado.

Pasos	El usuario dice	El sistema responde
1		“Diga el número, por favor.”
2	“<números 1 a 9, cero, numeral, asterisco>”	

▼ Ajustes principales

Rechazar llamadas

Las llamadas pueden ser rechazadas automáticamente usando el control de voz.

Pasos	El usuario dice	El sistema responde
1	“Teléfono”	“Teléfono.”
2	“Rechazar llamadas.”	“Rechazar llamadas.”
	“Aceptar llamadas.”*	“Aceptar llamadas.”

* use este comando para desactivar el modo de rechazar

COMANDOS DEL CLIMATIZADOR*

▼ Climatizador

Los comandos de voz del climatizador soportan la funcionalidad de los ajustes de velocidad de ventilador, temperatura y modo. No todas las funciones están disponibles en todos los vehículos.

Vista general

La vista general a continuación muestra los comandos de voz disponibles. La siguiente lista le brindará más información acerca de todo el menú de comandos en ejemplos seleccionados.

“CLIMATE”
“Activar descongelación/Activar desempañador”*
“Desactivar descongelación/ Desactivar desempañador”*
“Temperatura <número> grados”*
“Modo automático”*

* Se puede usar como un atajo.

Descongelando/Desempañando

Pasos	El usuario dice	El sistema responde
1	“Climatizador”	“Climatizador.”
2	“Activar descongelación/ Activar desempañador”*	“Activar descongelación./ Activar desempañador.”
	“Desactivar descongelación/ Desactivar desempañador”*	“Desactivar descongelación./ Desactivar desempañador.”

* Se puede usar como un atajo.

Control de voz

Temperatura

Esta función le permite ajustar la temperatura.

Pasos	El usuario dice	El sistema responde
1	“Climatizador”	“Climatizador.”
2	“Temperatura <número> grados (Ej. Temperatura 21 grados)”*	“Temperatura <número> grados.”

* Se puede usar como un atajo. Se puede ajustar la temperatura en incrementos de 0,5 grados C (1 grado F) entre 16 (61 grados F) y 28 (82 grados F) grados C.

Modo automático

Pasos	El usuario dice	El sistema responde
1	“Climatizador”	“Climatizador.”
2	“Modo automático”*	“Modo automático”

* Se puede usar como un atajo. Se puede desactivar seleccionando una temperatura o velocidad de ventilador diferente.

Conectividad

INFORMACIÓN GENERAL

PRECAUCION

- Tenga cuidado al manipular dispositivos externos con los conectores eléctricos expuestos (como un conector USB). Siempre que sea posible vuelva a colocar la tapa protectora/protección. Existe el riesgo de una descarga electrostática que cause daños al dispositivo.
- No toque ni manipule el conector USB del vehículo. Cubra el conector cuando no lo use.
- Solo use los dispositivos que cumplen con dispositivos de almacenamiento masivo USB.
- Conecte siempre su unidad de audio a una fuente diferente (por ejemplo la radio) antes de desconectar el dispositivo USB.
- No instale ni conecte los concentradores y divisores USB.

NOTA

- El sistema fue diseñado solamente para reconocer y leer los archivos de audio adecuados de un dispositivo USB que cumple con la clase del dispositivo de almacenamiento masivo USB o un iPod. No se puede garantizar que todos los dispositivos USB disponibles funcionen con el sistema.
- Es posible conectar dispositivos compatibles con un cable USB así como el tipo que se conecta directamente al conector USB (por ejemplo memorias USB y pen drives).
- Algunos de los dispositivos USB con mayor consumo eléctrico podrían no ser compatibles (por ejemplo algunos discos duros grandes).
- El tiempo de acceso para leer los archivos en el dispositivo externo puede variar dependiendo de factores como la estructura del archivo, tamaño y contenido del dispositivo.

El sistema soporta un rango de dispositivos externos, para integrarse completamente con su unidad de audio a través de los conectores de entrada auxiliares y USB. Una vez conectado, el control del dispositivo externo se realiza a través de la unidad de audio. A continuación se muestra una lista de dispositivos compatibles:

- Memoria USB
- Discos duros portátiles USB
- Algunos reproductores MP3 con conexión USB

Conectividad

- Reproductores iPod

El sistema es compatible con USB 2.0 de alta velocidad, USB 1.1 host y soporta sistemas de archivos FAT 16/32.

▼ Información sobre las estructuras de los archivos de audio para dispositivos externos

USB

Cree sólo una partición en el dispositivo USB.

Le recomendamos que ponga sus archivos MP3 en una carpeta.

Si se crean listas de reproducción, deben mantener las rutas de archivo correctas referenciando al dispositivo USB. Se recomienda crear la lista de reproducción después de haber transferido los archivos de audio al dispositivo USB.

Las listas de reproducción deben ser creadas en formato .m3u.

Los archivos de audio deben estar en formato .mp3.

No exceda los siguientes límites:

- 1000 ítems por carpeta (archivos, carpetas y listas de reproducción)
- 5000 carpetas por dispositivo USB (incluyendo las listas de reproducción)
- 8 niveles de carpetas secundarias.

Para activar el control de voz para carpetas y listas de reproducción a medida, siga el procedimiento a continuación:

- Cree carpetas nombradas con la estructura “**Mazda<*>**” donde <*> es un número 1-10. Por ejemplo “**Mazda3**” sin extensión.

- Cree carpetas nombradas con la estructura “**Mazda<*>.m3u**” donde <*> es un número 1-10. Por ejemplo “**Mazda5.m3u**” sin ningún espacio entre “**Mazda**” y el número.

Por lo tanto, se podrán seleccionar con el control de voz las carpetas y listas de reproducción a medida. Consulte **Comandos de unidad de audio** (página 288).

iPod

Para activar el control de voz para las listas de reproducción a medida, cree las listas de reproducción con la estructura “**Mazda<*>**” donde <*> es un número 1-10. Por ejemplo “**Mazda7**” sin ningún espacio entre “**Mazda**” y el número.

Por lo tanto, se podrán seleccionar con el control de voz las listas de reproducción. Consulte **Comandos de unidad de audio** (página 288).

Conectividad

CONEXIÓN DE UN DISPOSITIVO EXTERNO

ADVERTENCIA

Asegúrese que el dispositivo externo está bien montado dentro del vehículo, y que las conexiones no obstruyen ninguno de los controles de conducción.

Se pueden conectar los dispositivos externos usando la toma de entrada auxiliar y el puerto USB. Consulte **Conector de entrada auxiliar (AUX IN)** (página 116). Consulte **Puerto USB** (página 116).

▼ **Conexión**

Conecte el dispositivo, y si fuera necesario asegúrelo para evitar que se mueva dentro del vehículo.

Conexión de un iPod

Es posible conectar su iPod usando el cable USB estándar de iPod y un conector de audio de 3,5 mm. Si usa este método preajuste el volumen del iPod al máximo y desactive cualquier ajuste del ecualizador antes de realizar las conexiones:

- Conecte la salida de auriculares del iPod en el conector AUX IN.
- Conecte el cable USB del iPod al conector USB del vehículo.

CONECTANDO A UN DISPOSITIVO EXTERNO - VEHÍCULOS CON: BLUETOOTH®

▼ **Conexión a un dispositivo de audio Bluetooth®**

PRECAUCION

Como existen diferentes estándares, los fabricantes pueden implementar una variedad de perfiles en sus dispositivos Bluetooth®. Debido a eso, puede haber incompatibilidades entre el dispositivo Bluetooth® y el sistema, que en algunos casos puede limitar significativamente el rendimiento del sistema. Para evitar esa situación, sólo se deben usar dispositivos recomendados. Para más detalles, consulte a un técnico autorizado Mazda.

Enlazando el dispositivo

NOTA

Algunas unidades de audio y navegación tienen un menú de audio Bluetooth® separado. Use este para acceder al ajuste y control.

Para conectar el dispositivo al sistema siga el procedimiento a continuación como para los teléfonos con manos libres Bluetooth®. Consulte **Ajuste de Bluetooth®** (página 281).

Conectividad

Usando el dispositivo

Seleccione audio Bluetooth® como una fuente activa.

Se puede acceder a las pistas saltando hacia atrás y adelante usando los controles en el volante, o directamente desde los controles de la unidad de audio.

USANDO UN DISPOSITIVO USB

Se usan varios íconos para identificar los tipos de archivos de audio, carpetas, etc.

	El dispositivo USB es la fuente activa
	Carpeta
	Lista de reproducción
	Álbum
	Artista
	Nombre de archivo
	Título de pista
	Información no disponible

Conectividad

▼ Radio

Funcionamiento

Seleccione el dispositivo USB como la fuente de audio oprimiendo repetidamente el botón **CD/AUX** hasta que aparezca el botón USB en la exhibición. Después de conectar el dispositivo USB, se comenzará a reproducir la primera pista dentro de la primera carpeta.

Subsecuentemente, luego de cambiar la fuente de audio, se recuerda la posición de reproducción en el dispositivo USB.

Para revisar el contenido del dispositivo, oprima una vez la tecla de flecha hacia arriba/abajo o el botón OK.

La exhibición mostrará la información de pista, junto con otra información importante descripta a continuación:

- Una barra de desplazamiento vertical en el lado derecho de la exhibición muestra la posición actual de la vista de la carpeta.
- “>” después de una entrada indica que se puede leer un nivel más abajo (por ejemplo una carpeta nombrada de acuerdo con un álbum, con pistas individuales del álbum dentro de esa carpeta).
- “<” antes de la lista indica que se puede leer un nivel más arriba.
- Los íconos hacia la izquierda del texto de la pista/carpeta indican el tipo de archivo/carpeta. Consulte la lista por una explicación de estos íconos.

Para navegar los contenidos del dispositivo USB, use las teclas de flechas hacia arriba/abajo para desplazarse a través de las listas, y las teclas hacia izquierda/derecha para moverse hacia arriba o abajo dentro de la jerarquía de la carpeta. Una vez que se destaca la pista, lista de reproducción o carpeta deseada, oprima el botón OK para seleccionar reproducción.

NOTA

Si desea saltar al nivel superior del contenido del dispositivo USB, mantenga oprimiendo la tecla de flecha hacia izquierda.

Control de audio

Oprima las teclas de flechas hacia izquierda y derecha para saltar hacia atrás y adelante a través de las pistas. Mantenga oprimiendo las teclas de flechas hacia izquierda/derecha para permitir el avance rápido/rebobinado a través del contenido de la pista.

Para revisar el contenido del dispositivo, oprima la tecla de flecha hacia arriba/abajo o el botón OK.

Oprima la tecla MENU para entrar en el menú del USB. Es posible activar las funciones de barajar y repetir aquí con respecto a las carpetas y las listas de reproducción.

Oprima el botón SCAN para barrer todo el dispositivo, una carpeta actual o una lista de reproducción si está en uso.

Oprima el botón **INFO** para exhibir lo siguiente:

- nombre de archivo
- título
- artista

Conectividad

- álbum
- número de pista y tiempo de reproducción.

Oprimiendo repetidamente el botón se desplazará por estas exhibiciones.

▼ Unidades de navegación SD *

Funcionamiento

Seleccione el dispositivo USB como la fuente de audio oprimiendo el botón **CD/AUX** hasta que aparezca el botón **USB** a la izquierda de la exhibición. Seleccione **USB** desde la lista de dispositivo disponible.

NOTA

Algunos dispositivo pueden ser mostrados pero no seleccionables, dependiendo si el dispositivo está conectado o no.

Después de conectar el dispositivo USB, se comenzará a reproducir la primera pista dentro de la primera carpeta.

Subsecuentemente, luego de cambiar la fuente de audio, se recuerda la posición de reproducción en el dispositivo USB.

Para revisar los contenidos del dispositivo, oprima el botón de desplazamiento de flecha hacia arriba o abajo.

La exhibición mostrará la información de pista, junto con otra información importante descripta a continuación:

- Una barra de desplazamiento vertical en el lado derecho de la exhibición muestra la posición actual de la vista de la carpeta.

- “>” después de una entrada indica que se puede leer un nivel más abajo (por ejemplo una carpeta nombrada de acuerdo con un álbum, con pistas individuales del álbum dentro de esa carpeta).
- “<” hacia el lado izquierdo de la exhibición indica que se puede leer un nivel más arriba.
- Los íconos hacia la izquierda del texto de la pista/carpeta indican el tipo de archivo/carpeta. Consulte la lista por una explicación de estos íconos.

Para navegar los contenidos del dispositivo USB, use los botones de desplazamiento para revisar a través de las listas. Oprima el botón para expandir los contenidos dentro de la lista de reproducción o carpeta destacada, o para comenzar la reproducción de una pista particular. Oprima la tecla de flecha hacia izquierda para subir un nivel.

Control de audio

Oprima las teclas **SEEK** hacia arriba y abajo para saltar hacia atrás y adelante a través de las pistas.

Mantenga oprimido las teclas **SEEK** para permitir el avance rápido/rebobinado a través del contenido de la pista.

Oprima las teclas de flechas de barra de desplazamiento para revisar los contenidos de dispositivos.

Oprima los botones **SHUFFLE** o **REPEAT** para permitir las funciones de barajar y repetir con respecto a las carpetas y las listas de reproducción.

Oprima el botón **SCAN** para barrer la lista de reproducción actual si se está usando, o todo el dispositivo USB o la carpeta.









Conectividad

Oprima el botón **INFO** para exhibir lo siguiente:

- nombre de archivo
- título
- artista
- álbum
- número de pista y tiempo de reproducción.

USANDO UN IPOD

Se usan varios íconos para identificar los tipos de archivos de audio, carpetas, etc.

	iPod es la fuente activada
	Lista de reproducción iPod
	Artista iPod
	Álbum iPod
	Género iPod
	Canción iPod
	Categoría genérica iPod
	Archivo de medios genérico iPod

Conectividad

▼ Radio

Funcionamiento

Conecte el iPod. Consulte **Conexión de un dispositivo externo** (página 304). Seleccione el iPod como la fuente de audio oprimiendo repetidamente el botón **CD/AUX** hasta que aparezca iPod en la exhibición.

La lista de menú de iPod para revisar los contenidos se mostrará a través de la exhibición de radio. La navegación de los contenidos seguirá los mismos principios que para el uso autónomo del iPod (por ejemplo para buscar por artista, título, etc.). Para revisar los contenidos del iPod, oprima una vez la tecla de flecha hacia arriba/abajo o el botón OK.

La exhibición mostrará la información de pista, junto con otra información importante descripta a continuación:

- Una barra de desplazamiento vertical en el lado derecho de la exhibición muestra la posición actual de la vista de la lista.
- “>” después de una entrada indica que se puede leer un nivel más abajo (por ejemplo todos los álbumes de un artista en particular).
- “<” antes de la lista indica que se puede leer un nivel más arriba.
- Un ícono del lado izquierdo indica el tipo de lista de exhibido actualmente (por ejemplo lista de álbumes). Consulte la lista por una explicación de estos íconos.

Para navegar los contenidos del iPod, use las teclas de flechas hacia arriba/abajo para desplazarse a través de las listas, y las teclas hacia izquierda/derecha para moverse hacia arriba o abajo dentro de la jerarquía. Una vez que su pista, lista de reproducción, álbum, artista o género deseado queda destacado, oprima el botón OK para seleccionar reproducir.

NOTA

Si desea saltar al nivel superior de los contenidos del dispositivo iPod, mantenga oprimiendo la tecla de flecha hacia izquierda.

Control de audio

Oprima las teclas de flechas hacia izquierda y derecha para saltar hacia atrás y adelante a través de las pistas. Mantenga oprimiendo las teclas de flechas hacia izquierda/derecha para permitir el avance rápido/rebobinado a través del contenido de la pista.

Para revisar el contenido del iPod, oprima la tecla hacia arriba/abajo o el botón OK. Oprima la tecla **MENU** para entrar en el menú del iPod. Es posible activar las funciones de barajar y repetir aquí. También se puede activar la opción “Shuffle songs” del iPod directamente desde el nivel superior.

Oprima el botón **SCAN** para barrer las pistas seleccionadas actualmente.

Oprima el botón **INFO** para exhibir lo siguiente:

- título
- artista
- número de pista y tiempo de reproducción.

Conectividad

Oprimiendo repetidamente el botón se desplazará por estas exhibiciones.

▼ Unidades de navegación SD *

Funcionamiento

Conecte el iPod. Consulte **Conexión de un dispositivo externo** (página 304). Seleccione el iPod como la fuente de audio oprimiendo el botón **CD/AUX** hasta que aparezca el botón iPod a la izquierda de la exhibición. Seleccione iPod desde la lista de dispositivo disponible.

NOTA

Algunos dispositivo pueden ser mostrados pero no seleccionables, dependiendo si el dispositivo está conectado o no.

La lista de menú de iPod para revisar el contenido se mostrará a través de la exhibición. La navegación de los contenidos seguirá los mismos principios que para el uso autónomo del iPod (por ejemplo para buscar por artista, título, etc.). Para revisar los contenidos del iPod, oprima el botón de desplazamiento de flecha hacia arriba o abajo. La exhibición mostrará la información de pista, junto con otra información importante descripta a continuación:

- Una barra de desplazamiento vertical en el lado derecho de la exhibición muestra la posición actual de la vista de la lista.
- “>” después de una entrada indica que se puede leer un nivel más abajo (por ejemplo todos los álbumes de un artista en particular).

- “<” antes de la lista indica que se puede leer un nivel más arriba.
- Un ícono del lado izquierdo indica el tipo de lista de exhibido actualmente (por ejemplo lista de álbumes). Consulte la lista por una explicación de estos íconos.

Para navegar los contenidos del iPod, use los botones de desplazamiento para revisar a través de las listas. Oprima el botón para expandir los contenidos dentro de la lista de reproducción, álbum, artista, género destacada, o para comenzar la reproducción de una pista particular. Oprima la tecla de flecha hacia izquierda para subir un nivel.

Control de audio

Oprima las teclas **SEEK** hacia arriba y abajo para saltar hacia atrás y adelante a través de las pistas.

Mantenga oprimiendo las teclas **SEEK** para permitir el avance rápido/rebobinado a través del contenido de la pista.

Oprima las teclas de flechas de barra de desplazamiento para revisar los contenidos del iPod.

Oprima la tecla **MENU** para entrar en el menú del iPod. Es posible activar las funciones de barajar y repetir aquí.

También se puede activar la opción “Shuffle songs” del iPod directamente desde el nivel superior.

Oprima el botón **SCAN** para barrer las pistas seleccionadas actualmente.

Oprima el botón **INFO** para exhibir lo siguiente:

- título
- artista
- número de pista y tiempo de reproducción.

Apéndices

TIPO DE APROBACIONES

▼NOTA DE LA FCC/INDUSTRIA DE CANADÁ

Los dispositivos cumplen con la Parte 15 de la reglamentación FCC. El funcionamiento está sujeto a las siguientes dos condiciones: (1) este dispositivo no debe provocar interferencias dañinas, y (2) este dispositivo debe aceptar cualquier interferencia recibida, incluyendo las interferencias que pueden causar un funcionamiento indeseado.

FCC ID: WJLRX-42

IC: 7847A-RX42

Los cambios o modificaciones de su dispositivo no aprobados expresamente por la parte responsable para el cumplimiento pueden anular la autoridad del usuario para usar el aparato.

RX-42 - declaración de conformidad

Nosotros, la parte responsable del cumplimiento, declaramos bajo nuestra sola responsabilidad que el producto de Integración del auricular RX-42 está en conformidad con las provisiones de la siguiente Directiva del consejo: 1999/5/EC. Una copia de la Declaración de conformidad se pueden encontrar en:
www.novero.com/declaration_of_conformity

TIPO DE APROBACIONES

iPod es una marca registrada de Apple Inc.

Apéndices

TIPO DE APROBACIONES



El logotipo de SD es una marca registrada.

Apéndices

COMPATIBILIDAD ELECTROMAGNÉTICA

⚠ ADVERTENCIA

- *Su vehículo ha sido testeado y certificado por las legislaciones respecto a la compatibilidad electromagnética (72/245/EEC, Reglamentación UNECE ^{*1} 10 u otros requerimientos locales aplicables). Es su responsabilidad asegurarse que cualquier equipo que instale cumpla con las legislaciones locales. Haga que el equipo sea instalado por técnicos expertos.*
- **1 UNECE quiere decir Comisión económica de las Naciones Unidas para Europa (United Nations Economic Commission for Europe).*
- *El equipo de transmisión RF (radio frecuencias) (por ej. teléfonos celulares, transmisores de radio amateurs, etc.) solo se pueden instalar en su vehículo si cumplen con los parámetros indicados en el cuadro a continuación. No hay provisiones ni condiciones especiales para la instalación o uso.*
- *No instale un transceptor, micrófonos, altavoces, ni ningún otro objeto en el paso de inflado del sistema de bolsas de aire.*
- *No sujete los cables de antenas al cableado original del vehículo, tuberías de combustible ni tuberías de frenos.*
- *Mantenga la antena y los cables de alimentación al menos a 10 centímetros de cualquier módulo electrónico y bolsas de aire.*

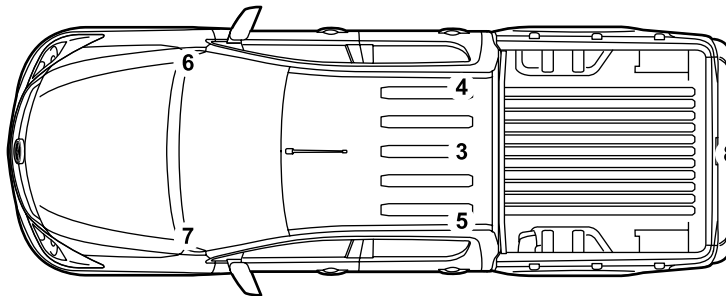

Apéndices

Banda de frecuencia MHz	Potencia de salida máxima Vatios (Pico RMS)	Posiciones de la antena
1 - 30	100 W	8
50 - 54	100 W	3, 4, 5
68 - 87,5	50 W	3, 4, 5
142 - 176	50 W	3, 4, 5
220 - 225	50 W	3, 4, 5
380 - 512	50 W	3, 4, 5
806 - 870	10 W	3, 4, 5, 6*, 7*
870 - 940	10 W	3, 4, 5, 6*, 7*
1200 - 1400	10 W	3, 4, 5
1710 - 1885	10 W	3, 4, 5, 6*, 7*
1885 - 2025	10 W	3, 4, 5, 6*, 7*

* Sólo para teléfonos móviles GSM/3G, con una antena instalada dentro del parabrisas.

NOTA

- Posición 6 & 7 son antenas de parche, 8 es la barra de remolque.
- Después de la instalación de los transmisores RF, verifique por distorsiones desde y a todos los equipos eléctricos en el vehículo, en los modos de espera y transmisión.

Verifique todos los equipos eléctricos:

- con el encendido en **ON**
- con el motor funcionando
- durante una prueba de conducción a diferentes velocidades.

Verifique que los campos electromagnéticos generados dentro de la cabina del vehículo por el transmisor instalado no exceden los requisitos de exposición aplicables al ser humano.

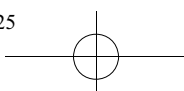

Apéndices

TIPO DE APROBACIONES

Control remoto

NOTA
Le recomendamos que use el control remoto sólo en los países indicados.

Si se inspecciona la aprobación de tipo de su control remoto, consulte la siguiente tabla.

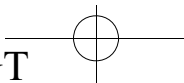

Apéndices

Control remoto con llave retráctil







Type approval of the remote control	
Country	Official test number
(A) (AL) (AND) (B) (BIH) (CH) (CY) (D) (DK) (E) (F) (FIN) (GB) (GBZ) (GR) (H) (HR) (I) (IRL) (L) (M) (MK) (N) (NL) (P) (RO) (S) (SLO) (TR) (UA) (YU)	Siemens VDO, 5WK4 8791 CE ¹
(BG)	Siemens VDO, 5WK4 8791, C
(CZ)	Siemens VDO, 5WK4 8791, CZ ¹
(IL)	Siemens VDO, 5WK4 8791, 00590 2003
(J)	Siemens VDO, 5WK4 8793
(PL)	Siemens VDO, 5WK4 8791, CLBT/C/101/2003
(RC)	 電波 92LP0323
(SK)	Siemens VDO, 5WK4 8791, CSK ¹

¹ Hereby, Siemens VDO declares that this remote control is in compliance with the essential requirements and other relevant provisions of Directive 1999/5/EC.

E76938

Apéndices

Control remoto sin llave retráctil

Type approval of the remote control	
Country	Official test number
(A) (B) (D) (DK) (E) (F) (FIN) (GB) (GR) (H) (I) (IRL) (IS) (L) (N) (NL) (P) (S)	CE 0499  ¹
(AUS) (BR) (GBZ) (M) (TR)	SIEMENS 433,92 MHz 5WK4 725/8686/8071
(CH)	BAKOM 97.0946.K.P.
(CY)	MCW 129/95 23/1997
(CZ)	 
(IL)	272/3-1998
(NZ)	
(PL)	542/98
(RC)	 電波 88LP0012
(SK)	 TÚ R 119 SR 1999 2
(ZA)	Ref.No.: 3K43D/3R1B9/SPLS-RX9/98

¹ Hereby, Siemens VDO declares that this remote control is in compliance with the essential requirements and other relevant provisions of Directive 1999/5/EC.

E76939

Apéndices

Inmovilizador del motor



Si se inspecciona la aprobación de tipo de su inmovilizador de motor, consulte la siguiente tabla.

Type approvals of the engine immobilisation system	
Country	Official test number
(A) (AND) (B) (CH) (D) (DK) (E) (F) (FIN) (FR) (GB) (GBZ) (GR) (H) (I) (IRL) (IS) (L) (LT) (N) (NL) (P) (RO) (S) (SLO)	CE 0682 0 ¹
(AL)	143
(AUS) (BIH) (BM) (ET) (FP) (GAB) (J) (JA) (KN) (KWT) (MAC) (PNG) (RL) (TT) (WD) (WL) (WV)	No number required
(BDS)	340/3 Vol. II
(BG)	ДКД Р 14 085/2002
(BRN)	DLM/GEN/18/18/16
(BRU)	DRQ-D-PREMIER-10-1996-3860-LPD2-1667
(BY)	BY/112 03.2.3. И A2294
(CDN)	3043104475A

¹ Visteon Deutschland GmbH declares that the immobiliser system transceiver complies with the appropriate essential requirements of the Article 3 of the R&TTE and the other relevant provisions.

E76940

Apéndice

Type approvals of the engine immobilisation system	
Country	Official test number
(CY)	M.C.W 129/95/(11)
(CZ)	
(GH)	SPLS/-485/2001
(HK)	<div style="border: 1px solid black; padding: 5px;"> <p>This device complies with the telecommunication (Low Power Device) (Construction Code) (Construction Code) 此產品符合電訊 (小型裝置) (船隻牌照) 令</p> <p>Certificate No.: LP402055 證書號碼:</p> <p>Office of the Telecommunications Authority 電訊管理局</p> </div>
(HR)	SRD 153/01
(JOR)	4/U/U/4250
(KSA)	(10/1900)
(LV)	451R
(M)	WT/122/98 II
(MAL)	F00053/1/2002
(MEX)	RLVIVP03-324
(MK)	08 114/2
(NZ)	ENG 3/2/RFS29
(OMMAC)	OMA/1265(A) 1308/2001
(PL)	MŁ S.H. Nr 003/2002
(RC)	 電波 91LP0066
(RI)	1381
(RM)	2003/348- OMERT/DC/CAA

E76941

Apéndices

Type approvals of the engine immobilisation system	
Country	Official test number
(RP)	ESD- 0201430C
(RUS)	 ME83 POCC DE.ME83.B02099
(SGP)	IDA approved part LPREQ-0259-2002
(SK)	171
(TR)	B.61.TK.0.22.00.00/ 4940-2632
(UAE)	5/10-2/3274/3774
(USA) (PR)	NT8-15607PAT3XCVR
(YU)	11/1 01 009/2002 006
(ZA)	SPLS/RX-485/2001

E76942

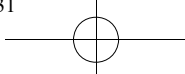

Apéndices

Alarma

Si se inspecciona la aprobación de tipo de su alarma, consulte los siguientes números de prueba oficial.

e11 I-00 0012

E11 97R I-01 0012

e11 A-00 2236

E11 116R A-00 0084

E76974

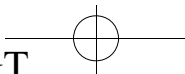
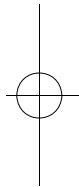
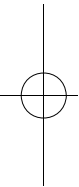

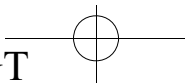
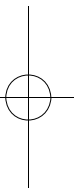
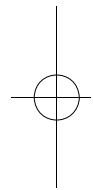
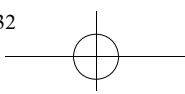

Indice

A

A/C	
Climatizador	90
Abriendo y cerrando el capó	181
Abriendo el capó	181
Cerrando el capó	182
Abrochándose los cinturones de seguridad	
Abrochándose los cinturones de	
seguridad	31
ABS	
Frenos	138
Accesorios	
Partes y accesorios	2
Accesorios para retención de cargas ...	157
Apoyo de carga	157
Ganchos de cuerdas	157
Acerca de este manual	1
Acondicionador de aire	
Climatizador	90
Actualización de mapas	247

A

Advertencias e indicadores	76
Advertencia de ABS	76
Advertencia de bolsa de aire	77
Advertencia de encendido	77
Advertencia de hielo/helada	80
Advertencia de nivel bajo de	
combustible	77
Advertencia de presión de aceite ...	78
Advertencia de puerta abierta	81
Advertencia del motor	78
Advertencia del sistema de frenos... 76	
Control de velocidad de cruceo ...	82
Filtro de partículas Diesel (DPF) ...	80
Indicador de agua en el	
combustible	80
Indicador de bujías de encendido -	
Para vehículo Diesel	81
Indicador de cambio	
(sólo manual)	82
Indicador de cinturón de seguridad... 82	
Indicador de control de estabilidad	
dinámica (DSC)	78
Indicador de diferencial de bloqueo	
electrónico (ELD)	80
Indicador de faros	81
Indicador de inmovilizador del vehículo... 76	
Indicador de luz antiniebla delantera ... 82	
Indicador de luz antiniebla trasera... 82	
Indicador de luz de carretera	82
Indicador de nivel de líquido del	
lavador	80
Indicador de rango bajo de tracción	
en las cuatro ruedas (4L)	79
Indicador de recordatorio de cambio	
de aceite (sólo Diesel)	78
Indicador de tracción en las cuatro	
ruedas	79
Señales de viraje	81

Indice

A

Advertencias sonoras e indicadores	83
Advertencia de alarma	83
Advertencia de exceso de velocidad	84
Advertencia de luces encendidas ...	83
Advertencia de llave en el encendido	84
Advertencia de mal cerrado	84
Advertencia de nivel bajo de combustible	83
Advertencia de nivel bajo del líquido del lavador	84
Advertencia de puerta abierta	83
Advertencia de respaldo de seguridad	83
Advertencia de señales de viraje....	83
Advertencia del freno de mano	83
Advertencia No está en estacionamiento	83
Indicador de giro	83
Ahorrando combustible y protegiendo el ambiente	158
Ajustando el reloj en la unidad de audio	259
Ajuste de la hora exacta	260
Cambiando la hora	259
Ajustando el volante	50
Ajuste de altura del cinturón de seguridad	32
Ajuste de Bluetooth®	281
Manipulación de los teléfonos	281
Requisitos para la conexión Bluetooth®	281

A

Ajuste de teléfono	280
Activando el teléfono	281
Activando otro teléfono Bluetooth®	281
Categorías del directorio telefónico	280
Directorio telefónico	280
Ajustes del sistema	239
Ajustes de audio	240
Ajustes de reloj	241
Estructura de menú - Exhibición de información y entretenimiento - Todos los vehículos	240
Estructura del menú - Exhibición de información y entretenimiento - Vehículos con sistema de navegación	239
Ajustes personalizados	89
Ajuste del idioma	89
Unidades de medida	89
Alarma	47
Alfombras	117
Antena	278
Apagando el motor	124
Vehículos con un turboalimentador	124
Apéndices	311
Armando el inmovilizador del motor....	45
Armando la alarma	49
Arrancando un motor de gasolina	121
Motor ahogado	121
Motor frío o caliente	121
Velocidad de marca en vacío del motor después de arrancar	122
Arrancando un motor Diesel	122
Motor frío o caliente	122

Indice

A

Arranque con cables puente	
Arranque del vehículo con cables puente	208
Arranque del vehículo con cables puente	208
Para arrancar el motor	208
Para conectar los cables puente....	208
Asientos	101
Asientos con calefacción	110
Asientos de refuerzo	18
Almohadón de refuerzo (Grupo 3)	18
Asiento de refuerzo (Grupo 2)	18
Asientos delanteros	102
Ajustando el ángulo del respaldo (Asientos eléctricos)	106
Ajustando el ángulo del respaldo (Asientos manuales)	103
Ajustando el soporte lumbar	102
Ajustando la altura del asiento del conductor (Asientos eléctricos)....	105
Ajustando la altura del asiento del conductor (Asientos manuales)....	103
Inclinando el asiento (Asientos eléctricos)	106
Moviendo los asientos hacia adelante y atrás (Asientos eléctricos)	105
Moviendo los asientos hacia atrás y adelante (Asientos manuales)	102
Plegando el respaldo del asiento (Asiento tipo banco - Cabina normal)	104

A

Asientos traseros	108
Apoyabrazos del asiento trasero	109
Plegando el almohadón del asiento trasero	108
Plegando el respaldo trasero - Cabina doble	108
Asistencia de arranque en pendientes	146
Principio de funcionamiento	146
Asistencia de estacionamiento	148
Principio de funcionamiento	148
Atenuador de iluminación del grupo de instrumentos	111
Avance rápido/rebobinado	270

B

Barajar/al azar	270
Tipo 1	270
Tipo 2	270
Tipo 3 y 4	270
Batería del vehículo	208
Bloqueo del volante	120
Botón de banda	262
Botón de sonido	261
Botones de prefijado de emisoras	264

C

Cables puente	
Arranque del vehículo con cables puente	208
Cadenas para nieve	
Usando cadenas para nieve	221
Caja de cambios	
Transmisión	131

Indice

C

Calefacción	
Climatizador	90
Calidad del combustible - Diesel	126
Almacenamiento a largo plazo	126
Calidad del combustible - Gasolina	125
Cámara retrovisora	151
Apagado de la cámara retrovisora	152
Encendido de la cámara retrovisora	151
Uso de la pantalla	151
Cambiando las hojas de los limpiadores	55
Cambio de las hojas del limpiaparabrisas	55
Cambiando una bombilla	62
Luces de carretera y cruce	63
Luces de espejos exteriores	64
Luces laterales e señal de viraje delanteros	63
Luces traseras	65
Luz de parada de montaje alto central	67
Luz de placa de matrícula	66
Luz de señal de viraje lateral	64
Luz interior	66
Luz para lectura de mapa delantera	66
Cambio de bombillas	
Cambiando una bombilla	62
Cambio de la pila del control remoto	
Cambio de la pila del control remoto	39
Cambio de un fusible	172

C

Cambio de una rueda	211
Almacenando la rueda	219
Desmontando una rueda	217
Gato del vehículo	211
Instalando una rueda	218
Puntos de colocación del gato y levantamiento	215
Rueda de repuesto	213
Tuercas de orejetas antirrobo	211
Canal de mensajes de tránsito	245
Principio de funcionamiento	245
Capacidades y especificaciones	
Capacidades y especificaciones ...	224
Especificaciones técnicas	224
Características convenientes	111
Carga del vehículo	162
GAW (Peso bruto en el eje)	162
GVW (Peso bruto del vehículo)...	162
Cargando los datos de navegación	
Cargando los datos de navegación	238
Cenicero	112
Centro de mensajes	
Exhibiciones de información	85
Cerraduras	40

Indice

C

Cerrando y abriendo	
Cerrando las puertas individualmente con la llave	42
Cerrando y abriendo	40
Cerrando y abriendo las puertas con el control remoto	40
Cerrando y abriendo las puertas con la llave	40
Cerrando y abriendo las puertas desde adentro	41
Función de protección contra juego de niños	41
Modo de configuración del conductor	42
Cinturones de seguridad	
Abrochándose los cinturones de seguridad	31
Climatizador	90
Principio de funcionamiento	90
Climatizador automático	94
Aire recirculado	90
Conectando y desconectando el acondicionador de aire	98
Control de la distribución del aire	95
Control de temperatura	96
Desconectando el climatizador automático	98
Descongelando y desempañando el parabrisas	97
Enfriando rápidamente el interior... ..	97
Soplador	95

C

Climatizador manual	91
Aire recirculado	92
Ajustes del sistema	92
Control de la distribución del aire	91
Control de temperatura	92
Soplador	92
Código de seguridad	258
Comandos de unidad de audio	288
Dispositivos externos - iPod	294
Dispositivos externos - USB	292
Entrada auxiliar	292
Radio	289
Reproductor de discos compactos	288
Comandos del climatizador	300
Climatizador	300
Comandos del teléfono	298
Ajustes principales	300
Funciones del teléfono	299
Teléfono	298
Combustible y llenado de combustible	125
Compartimientos para guardar objetos	115
Compatibilidad electromagnética	313
Compuerta trasera	156
Computadora de viaje	86
Controles	86
Conduciendo por el agua	160
Conduciendo por el agua	160
Conectando a un dispositivo externo - Vehículos con: Bluetooth®	304
Conexión a un dispositivo de audio Bluetooth®	304
Conectividad	302
Información general	302

Indice

C

Conector de entrada auxiliar (AUX IN)	116
Conectores eléctricos auxiliares	113
Conexión de un dispositivo externo	
Conexión	304
Conexión de un dispositivo externo	304
Conexión iPod	
Conexión de un dispositivo externo	304
Conexión MP3	
Conexión de un dispositivo externo	304
Conexión/desconexión del control	261
Consejos de conducción	158
Consejos de conducción con ABS	
Consejos sobre conducción con antibloqueo de frenos	139
Consejos sobre conducción con antibloqueo de frenos	139
Consola del techo	114
Consumo de combustible	130
Control de almacenamiento automático	264
Tipo 1	264, 270, 271, 272
Tipo 2, 3 y 4	264
Control de audio	51
Búsqueda	51
Modo	51
Control de descenso en pendientes (HDC)	140
Principio de funcionamiento	140
Usando el control de descenso en pendientes	140
Control de estabilidad dinámica	143
Principio de funcionamiento	143

C

Control de información de tránsito	265
Activando los anuncios de tránsito	265
Anulando los anuncios de tránsito	245, 265
Volumen de anuncio de tránsito	265
Control de luces	57
Destellador de faros	57
Luces de aproximación	57
Luces de carretera y cruce	57
Posiciones de control de luces	57
Señal de parada de emergencia	57
Control de sintonía de emisora	262
Búsqueda de sintonía	262
Sintonización con barrido	263
Sintonización manual	262
Control de velocidad	
Control de velocidad de cruceo	153
Control de velocidad de cruceo	153
Principio de funcionamiento	153
Usando el control de velocidad de cruceo	153
Control de volumen automático	266
Control de voz	52
Principio de funcionamiento	286
Controles de teléfono	282
Control remoto	282
Convertidor catalítico	127
Conduciendo con un convertidor catalítico	127
Cuadro de especificaciones de bombillas	69

Índice

C

Cuadro de especificaciones de fusibles	173
Caja de fusibles del compartimiento de pasajeros	176
Caja de fusibles del compartimiento del motor	173
Cuidado de los neumáticos	219
Cuidado del sistema de audio	278
Cuidado del vehículo	206

D

Desactivando la bolsa de aire del acompañante	
Activando la bolsa de aire del acompañante	35
Ajustando el interruptor de desactivación de bolsa de aire del acompañante	34
Desactivando la bolsa de aire del acompañante	34
Desarmando el inmovilizador del motor	46
Desarmando la alarma	49
Destelladores de aviso de peligro	61
Diferencial de bloqueo electrónico	133
DPF	
Filtro de partículas Diesel	123
Drenaje de la trampa de agua del filtro de aceite	194

E

Elevallas eléctricas	70
Abriendo y cerrando las ventanillas automáticamente (sólo ventanilla del conductor)	71
Interruptor de seguridad para las lunetas traseras	71
Interruptores de la puerta del conductor (Cabina normal y Freestyle)	71
Interruptores de puerta del acompañante y traseras	71
Interruptores de puerta del conductor (Cabina doble)	70
Modo de seguridad	72
Reiniciando la memoria de los elevallas eléctricos	71
Encendedor de cigarrillos	112
Encendiendo y apagando el motor	119
Información general	119
Escaneo de pistas de disco compacto	272
Tipo 1	272
Tipo 2	270, 272
Tipo 3 y 4	272
Especificaciones técnicas	
Capacidades y especificaciones ...	224
Espejos exteriores	73
Espejos plegables manuales	73
Espejos exteriores eléctricos	73
Espejos plegables eléctricos	74
Exhibiciones de información	85
Información general	85
Exhibiciones de reloj y fecha de la unidad de audio	259
Exhibiciones de ruta	243
Exhibición de navegación	244
Exhibición del mapa	243
Zoom de cruce	243

Indice

F

Filtro de partículas Diesel	
Filtro de partículas Diesel	123
Regeneración	123
Finalización de la reproducción del disco compacto	276
Frecuencias alternativas	267
Freno de mano	139
Freno de mano	139
Frenos	138
Principio de funcionamiento	138
Funcionamiento de la unidad de audio	261
Fusibles	171

G

Glosario de símbolos	2
Símbolos en este manual	2
Símbolos en su vehículo	2
Grupo de instrumentos	75

H

HDC	
Control de descenso en pendientes (HDC)	140
HLA	
Asistencia de arranque en pendientes	146

I

Identificación del vehículo	223
Iluminación	57
Información general sobre las frecuencias de radio	37

I

Información importante del sistema de audio	248
Etiquetas de discos	248
Etiquetas de la unidad de audio ...	248
Inicio rápido de la unidad de navegación	233
Vehículos con sistema de navegación SD	233
Inmovilizador	
Inmovilizador del motor	44
Inmovilizador del motor	
Inmovilizador del motor	44
Principio de funcionamiento	44
Interruptor de arranque	
Interruptor de encendido	120
Interruptor de encendido	
Interruptor de encendido	120
Introducción	1
Introducción al sistema de audio	248
Introducción de navegación	231
Información general	231
iPod	
Usando un iPod	308

L

Lavado del automóvil	
Limpiando el exterior	206
Lavadores	
Limpiadores y lavadores	53
Lavando	
Limpiando el exterior	206
Lavaparabrisas	54
Limpiadores automáticos	53
Limpiadores y lavadores	53

Indice

L

Limpiando el exterior	206
Conservación de la pintura de la carrocería	206
Limpiando la luneta trasera	206
Limpiando los adornos cromados	206
Limpiando los faros	206
Limpiando el interior	207
Cinturones de seguridad	30, 207
Lunetas traseras	207
Pantallas de grupo de instrumentos, pantallas LCD, pantallas de radio	207
Limpiaparabrisas	53
Limpieza intermitente	53
Localización de averías de audio	279
Luces antiniebla - Delantera	
Luces antiniebla delanteras	59
Luces antiniebla - Trasera	
Luces antiniebla traseras	59
Luces antiniebla delanteras	59
Palanca de control	59
Luces antiniebla traseras	59
Luces automáticas	58
Luces interiores	62
Luz de cortesía	62

LL

Llaves codificadas	45
Llaves y controles remoto	37
Llenado de combustible	8, 129

M

Mantenimiento	
Especificaciones técnicas	197
Información general	180
Mantenimiento	180
Programado	198
Medidores	75
Medidor de combustible	75
Medidor de temperatura de refrigerante del motor	75
Menú de opciones de ruta	242
Ajustes ecológicos	242
Autopista	242
Caminos estacionales	243
Conductor	242
Dinámico	242
Etiqueta de peajes	243
Ferry/trenes de transporte de vehículos	243
Peajes	243
Ruta	242
Menús de unidad de audio	266
Modo regional (REG)	268

N

Neumáticos	
Neumáticos y ruedas	211
Neumáticos para nieve	
Usando los neumáticos para nieve	220
Neumáticos y ruedas	211
Especificaciones técnicas	222
Información general	211
Nivelación de faros	60
Número de identificación del vehículo	
Número de identificación del vehículo	223

Indice

O

Opciones de exhibición de MP3	275
Opciones de exhibición de CD text	275

P

Partes y accesorios	2
Período de rodaje	159
Frenos y embrague	159
Motor	159
Neumáticos	159
Pila del control remoto Cambio de la pila del control remoto	39
Placa de identificación del vehículo ...	223
Posición del asiento para niños	14
Precauciones de seguridad	125
Precauciones para el tiempo frío	159
Presión de los neumáticos Especificaciones técnicas	222
Procesamiento de señal digital (DSP)	266
Cambiando los ajustes DSP	266
Ecuador DSP	266
Ocupación DSP	266
Programación del control remoto Programación de un control remoto nuevo	37
Programación del control remoto...	37
Programando la llave adicional	38
Reprogramando la función de apertura	38
Protección de los ocupantes	20
Principio de funcionamiento	20
Puerto USB	116

P

Puntos de anclaje ISOFIX	16
Colocando un sistema de seguridad para niños con una correa de sujeción superior	16
Puntos de conexión de la batería	209
Puntos de remolque	178
Puntos generales para la conducción	158
Vehículos con motor Diesel	158

R

Recordatorio de cinturón de seguridad	33, 83
Recuperación del vehículo	178
Reloj	111
Remolcando un trailer	164
Acople de remolque	166
Cadenas de seguridad	167
Consejos para el remolque del trailer	168
Frenos del trailer	168
Límites de peso	165
Luces del trailer	168
Módulo de remolque de trailer ...	167
Neumáticos	167
Remolque del vehículo en cuatro ruedas	178
Todos los vehículos	178
Vehículos con transmisión automática	179
Rendimiento de motor reducido	160
Reparación de daños menores de pintura	207
Repetir pistas del disco compacto	271
Tipo 1	271
Tipo 2	271
Tipo 3 y 4	271

Índice

R

Reposacabezas	107
Ajustando el reposacabezas	107
Desmontando el reposacabezas....	107
Reproducción de archivo de MP3	273
Formato ISO 9660	273
Formatos de archivos	273
ID3 Tag Versión 2	274
Multi session	273
Navegación MP3	275
Orden de reproducción de archivos MP3	274
Reproduciendo un disco multi session	274
Reproducción de discos compactos	269
Reproductor de discos compactos	269

S

Salidas	
Salidas de aire	91
Salidas de aire	
Salidas de aire	91
Seguridad de los niños	
Precauciones para la seguridad de los niños	9
Seguridad del sistema de audio	258
Seguridad en el camino	232
Información de seguridad	232
Seguridad para niños	9
Seguro del capó	
Abriendo y cerrando el capó	181
Seguros para niños	19
Lado derecho	19
Lado izquierdo	19
Selección de pistas	269
Tipo 2, 3 y 4	269
Tipo 3 y 4	269
Sentándose en la posición correcta	101

S

Señales de viraje	61
Símbolos de advertencia de la batería	209
Sistema de navegación	242
Soportes para bebidas	113
Soportes para bebidas delanteros	113
Soportes para bebidas traseros	114

T

Tapa del llenador de combustible	127
Agregando	128
Vehículos equipados con sistema de tapón	128
Teléfono	280
Información general	280
Usando el teléfono	283
Tipos de aprobaciones	311, 312
Tracción en las cuatro ruedas	131
Cambiando entre 2H y 4H	132
Cambiando entre 2H y 4L	132
Cambiando entre 4H y 4L	133
Tracción en dos ruedas, rango alto (2H)	131
Tracción en las cuatro ruedas, rango alto (4H)	131
Tracción en las cuatro ruedas, rango bajo (4L)	132
Transmisión	131
Transmisión automática	134
Botón de liberación de posición de estacionamiento de emergencia....	137
Cambio adaptable activo (AAS)	136
Consejos sobre conducción con una transmisión automática	137
Posiciones de palanca selectora ...	134

Indice

T

Transmisión manual	131
Seleccionando marcha atrás	131
Transmisiones de noticias	267
Transporte de cargas	156
Información general	156

U

Ubicaciones de la caja de fusibles	171
Caja de fusibles del compartimiento de pasajeros	171, 176
Caja de fusibles del compartimiento del motor	172, 173
Usando cadenas para nieve	
Usando cadenas para nieve	221
Usando el control de descenso en pendientes	140
Funcionamiento del HDC	141
Seleccionando el HDC	140
Usando el control de estabilidad dinámica	144
Vehículos con tracción en dos ruedas	144
Vehículos con tracción en las cuatro ruedas	144
Usando el control de velocidad de cruceo	153
Ajustando una velocidad	154
Cambiando la velocidad ajustada	154
Cancelando la velocidad ajustada	155
Conectando el control de velocidad de cruceo	153
Desconectando el control de velocidad de cruceo	155
Resumiendo la velocidad ajustada	155

U

Usando el control de voz	287
Etiqueta de nombre	288
Funcionamiento del sistema	287
Usando el teléfono	283
Cambiando el teléfono activado... ..	285
Desenlazando un teléfono enlazado	285
Haciendo una llamada	283
Recibiendo una llamada entrante	284
Recibiendo una segunda llamada entrante	284
Silenciando el micrófono	285
Usando el TMC	245
Anulando los anuncios de tránsito	245
Anuncio de tránsito	245
Usando mensajes TMC	246
Usando los cinturones de seguridad durante el embarazo	33
Usando los neumáticos para nieve	
Usando los neumáticos para nieve	220
Usando un dispositivo USB	305
Radio	306
Unidades de navegación SD	307
Usando un iPod	308
Radio	309
Unidades de navegación SD	310
USB	
Usando un dispositivo USB	305
Uso de asistencia de estacionamiento - Vehículos con: Asistencia de estacionamiento trasera	149

Indice

V

Varilla indicadora de aceite de motor - MZI 2.5	190
Varilla indicadora de aceite del motor - MZ-CD 2.2/MZ-CD 3.2 I5	190
Ventanillas con calefaccionadas	98
Ventanillas con calefaccionadas	98
Ventilación	
Climatizador	90
Verificación de aceite	
Verificación de aceite del motor...	191
Verificación de aceite del motor	
Agregando aceite	192
Verificación de aceite del motor...	191
Verificando el nivel de aceite	191
Verificación de refrigerante	
Verificación de refrigerante del motor	192
Verificación de refrigerante del motor	192
Agregando aceite	191, 192, 193
Verificación del nivel de refrigerante	192
Verificación del líquido de frenos y embrague	194
Verificación del líquido de la dirección asistida	193
Agregando aceite	193
Verificación del líquido del lavador	196
Verificando las hojas del limpiador	55
VIN	
Número de identificación del vehículo	223
Vista general de la unidad de audio	250
Vista general de la unidad de navegación	235
Vehículos con sistema de navegación SD	236

V

Vista general debajo del capó - MZ-CD 2.2	184
Vista general debajo del capó - MZ-CD 3.2 I5	187
Vista general debajo del capó - MZI 2.5	183
Vistazo general	
Bolsa de aire	7
Cambiando la hora	259
Vista general del tablero de instrumentos - Modelo con volante a la derecha	3
Vista general del tablero de instrumentos - Modelo con volante a la izquierda	3
Volante	50

