

# KARL

Manual de Instrucciones





---

# Contenido

Introducción .....	2
En pocas palabras .....	6
Llaves, puertas y ventanillas .....	18
Asientos, sistemas de seguridad .....	32
Portaobjetos .....	52
Instrumentos y mandos .....	60
Iluminación .....	95
Climatización .....	101
Conducción y manejo .....	111
Cuidado del vehículo .....	134
Servicio y mantenimiento .....	177
Datos técnicos .....	181
Información de clientes .....	189
Índice alfabético .....	200

## Introducción

Combustibles

Denominación

Aceite del motor

Calidad

Viscosidad

Presión de inflado de los neumáticos

Tamaño de neumáticos

delante

detrás

Neumáticos de verano

Neumáticos de invierno

Pesos

Peso máximo autorizado

- Peso en vacío del modelo básico

= Carga

## Datos específicos del vehículo

Por favor, anote los datos de su vehículo en la página anterior para tenerlos a mano. Esta información está disponible en las secciones "Servicio y mantenimiento" y "Datos técnicos", así como en la placa de características.

## Introducción

Su vehículo representa un diseño combinado de avanzada tecnología, seguridad, compatibilidad ecológica y economía.

Este Manual de Instrucciones le proporciona toda la información necesaria para conducir el vehículo de forma segura y eficiente.

Informe a los ocupantes sobre los posibles peligros de lesiones y accidentes derivados de un uso incorrecto del vehículo.

Siempre debe cumplir las leyes y los reglamentos del país por donde circule. Dichas leyes pueden diferir de la información contenida en el presente Manual de Instrucciones.

El incumplimiento de la descripción facilitada en este manual puede afectar a su garantía.

Cuando este Manual de Instrucciones hace referencia a una visita al taller, le recomendamos que acuda a su Reparador Autorizado Opel.

Para los vehículos de gas, le recomendamos acudir a un Reparador Opel autorizado para el servicio de vehículos de gas.

Todos los Reparadores Autorizados Opel le ofrecen un servicio excelente a precios razonables. Personal experimentado, formado por Opel, trabaja según las instrucciones específicas de Opel.

Todos los distribuidores Opel le ofrecen un servicio excelente a precios razonables. Personal experimentado, formado por Opel, trabaja según las instrucciones específicas de Opel.

La documentación para el cliente debería estar siempre a mano en el vehículo.

## Uso del presente manual

- Este manual describe todas las opciones y funciones disponibles para este modelo. **Algunas descripciones, incluidas las de la pantalla y las funciones del menú, pueden no ser válidas para su vehículo a causa de la variante del modelo, las especificaciones del país, el equipamiento especial o los accesorios.**
- La sección "En pocas palabras" le proporciona una primera visión de conjunto.
- Las tablas de contenidos al principio del manual y de cada sección le ayudarán a localizar la información.
- El índice alfabético le permitirá buscar información específica.
- En este Manual de Instrucciones se representan vehículos con volante a la izquierda. El funcionamiento es similar para los vehículos con volante a la derecha.

- El Manual de Instrucciones utiliza el código de identificador del motor. La designación comercial correspondiente se puede encontrar en la sección "Datos técnicos".
- Las indicaciones de dirección (p. ej. izquierda o derecha, delante o detrás) se refieren siempre al sentido de marcha.
- Es posible que la pantalla no sea compatible con su idioma específico.
- Los mensajes en pantalla y los rótulos interiores están impresos en **negrita**.

## Peligro, Advertencia y Atención

### Peligro

El texto marcado con ** Peligro** ofrece información sobre el riesgo de sufrir lesiones fatales. Si se ignora dicha información, puede haber peligro de muerte.



### Advertencia

El texto marcado con ** Advertencia** ofrece información sobre riesgos de accidentes o lesiones. Si se ignora dicha información, puede haber riesgo de lesiones.

### Atención

El texto marcado con **Atención** ofrece información sobre posibles daños en el vehículo. Si se ignora dicha información, el vehículo puede sufrir daños.

## Símbolos

Las referencias a páginas se indican mediante . El símbolo  significa "véase la página".

Las referencias de páginas y las entradas de índice hacen referencias a los encabezados que se proporcionan en la sección de índice.

Con  se indica el orden cronológico para seleccionar las entradas del menú en la personalización del vehículo.

Le deseamos muchas horas de agradable conducción.

## El equipo de Opel



## En pocas palabras

### Información importante para su primer viaje

#### Desbloqueo del vehículo



Pulse  para desbloquear las puertas y el compartimento de carga.

#### **Bloqueo manual de puertas**

Para desbloquear las puertas delanteras o el portón trasero, gire la llave en la cerradura hacia la izquierda.

Para desbloquear una puerta trasera, tire del botón de bloqueo interior de la puerta correspondiente.

Abra las puertas tirando de la manilla correspondiente.



Para abrir el portón trasero, pulse el interruptor situado debajo del emblema de la marca y levántelo ligeramente.

Mando a distancia ⇨ 19.

Cierre centralizado ⇨ 20.

Puertas delanteras ⇨ 23.

Compartimento de carga ⇨ 23.



## Ajuste de los asientos

### Ajuste longitudinal



Tire del asidero, deslice el asiento, suelte el asidero. Intente mover el respaldo hacia delante y hacia atrás para asegurarse de que el asiento está bloqueado en su posición.

Posición de asiento ⇨ 33.

Ajuste de los asientos ⇨ 34.

### Inclinación del respaldo



Tire de la palanca, ajuste la inclinación y suelte la palanca. Deje que el asiento enclave audiblemente.

Posición de asiento ⇨ 33.

Ajuste de los asientos ⇨ 34.

### Altura del asiento

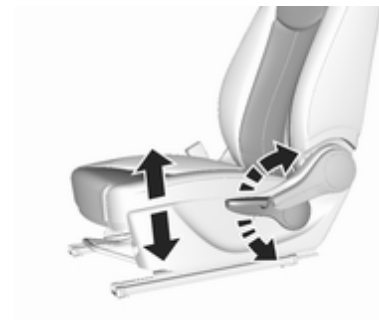

Movimiento de bombeo de la palanca  
hacia arriba : asiento más alto  
hacia abajo : asiento más bajo

Posición de asiento ⇨ 33.

Ajuste de los asientos ⇨ 34.

## Ajuste de los reposacabezas



Pulse el botón de desbloqueo, ajuste la altura y enclave.

Reposacabezas ⇨ 32.

## Cinturón de seguridad



Extraiga el cinturón de seguridad y abroche en el cierre. El cinturón de seguridad no debe estar retorcido y debe quedar bien ajustado al cuerpo. El respaldo no debe estar demasiado inclinado hacia atrás (máximo aprox. 25°).

Para desabrochar el cinturón, pulse el botón rojo del cierre.

Posición de asiento ⇨ 33.

Cinturones de seguridad ⇨ 36.

Sistema de airbags ⇨ 38.

## Ajuste de los retrovisores

### Retrovisor interior



Para ajustar el espejo, mueva la carcasa del espejo en la dirección deseada.

Retrovisor interior con antideslumbramiento manual ⇨ 28.

## Retrovisores exteriores

### Ajuste manual

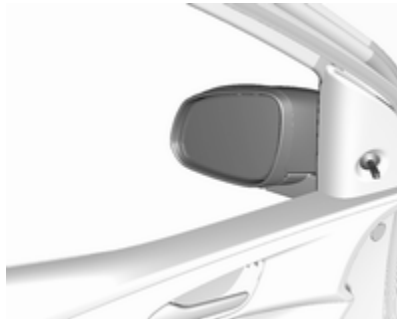

Basculle la palanca en la dirección deseada.

Retrovisores exteriores ⇨ 26.

Ajuste manual ⇨ 26.

### Ajuste eléctrico



Seleccione y ajuste el retrovisor exterior correspondiente.

Ajuste eléctrico ⇨ 26.

Retrovisores exteriores plegables ⇨ 26.

Retrovisores exteriores térmicos ⇨ 27.

## Ajuste del volante



Desbloquee la palanca, ajuste el volante, luego enclave la palanca y asegúrese de que esté totalmente bloqueada.

El volante sólo se debe ajustar con el vehículo parado y la dirección desbloqueada.

Sistema de airbags ⇨ 38.

Posiciones de la llave del encendido ⇨ 112.

### Vista general del tablero de instrumentos

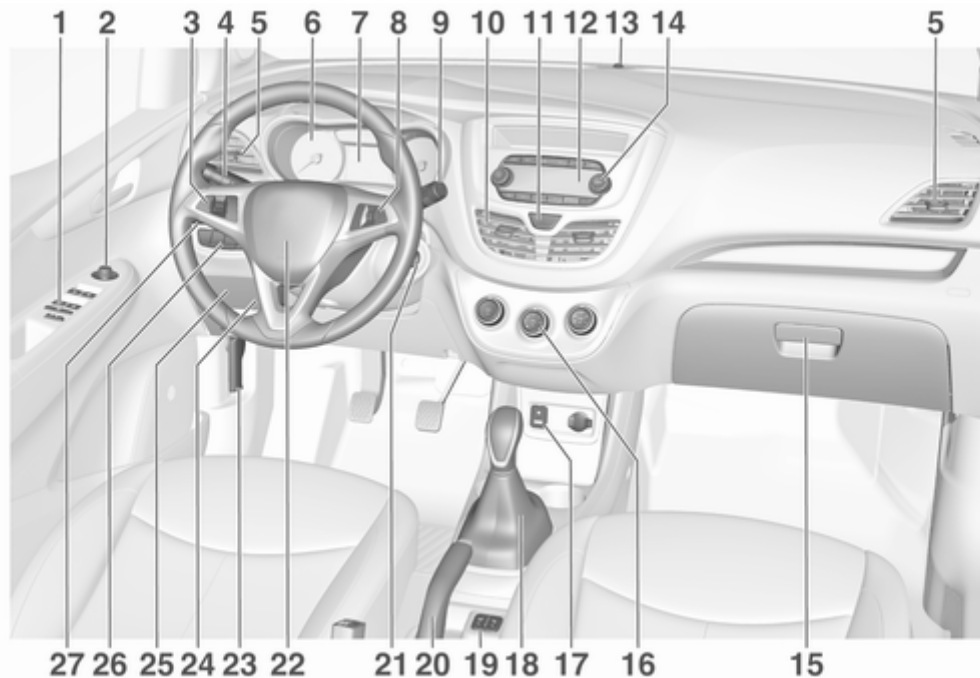

1	Cierre centralizado .....	20	15	Guantera .....	52	Faros antiniebla .....	98
	Elevallunas eléctricos .....	29	16	Climatizador automático .....	101	Piloto antiniebla .....	98
2	Retrovisores exteriores .....	26	17	Entrada AUX, entrada USB .....		Brillo de la iluminación del tablero de instrumentos .....	99
3	Regulador de velocidad .....	124	18	Palanca selectora .....	119		
	Limitador de velocidad .....	126	19	Calefacción de asiento .....	35		
	Volante térmico .....	61	20	Freno de estacionamiento ..	120		
4	Intermitentes, ráfagas, luz de carretera y luz de cruce ...	97	21	Cerradura del encendido con bloqueo del volante .....	112		
	Iluminación de salida .....	100	22	Bocina .....	62		
	Luces de estacionamiento .....	98		Airbag del conductor .....	42		
5	Salidas de aire laterales .....	108	23	Palanca de desbloqueo del capó .....	136		
6	Instrumentos .....	66	24	Ajuste del volante .....	61		
7	Centro de información del conductor .....	78	25	Caja de fusibles .....	152		
8	Mandos en el volante .....	61	26	Sistema de control de tracción .....	121		
9	Limpiaparabrisas, lavaparabrisas, limpialuneta, lavaluneta .....	62		Modo ciudad .....	123		
10	Salidas de aire centrales ...	108		Sistema stop-start .....	115		
11	Luces de emergencia .....	97		Aviso de cambio de carril ...	129		
12	Pantalla de información .....	82		Control electrónico de estabilidad .....	122		
13	LED de estado del sistema de alarma antirrobo .....	25	27	Conmutador de las luces .....	95		
14	Sistema de infoentretenimiento			Regulación del alcance de los faros .....	96		

## Iluminación exterior

### Conmutador de las luces



Gire el conmutador de las luces:

- : luces apagadas
- ☞☞ : luces laterales
- ☞☞☞☞ : faros

### Luces antiniebla

Pulse el botón del conmutador de las luces:

- ☞☞☞☞ : faros antiniebla
- ☞☞☞☞☞☞ : piloto antiniebla

### Ráfagas, luz de carretera y luz de cruce



- ráfagas : tire de la palanca
- luz de carretera : presione la palanca

Luz de carretera ↻ 96.

Ráfagas ↻ 96.

### Intermitentes



- palanca hacia arriba : intermitente derecho
- palanca hacia abajo : intermitente izquierdo

Intermitentes ↻ 97.

Luces de estacionamiento ↻ 98.

## Luces de emergencia



Se activan pulsando .

Luces de emergencia ⇨ 97.

## Bocina





Pulse .

## Sistemas limpia y lavaparabrisas

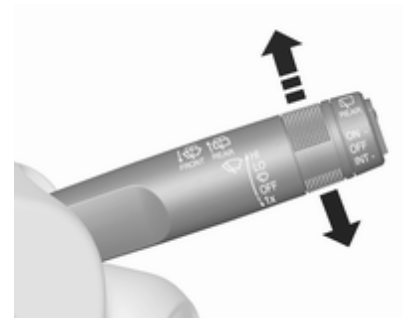
### Limpiaparabrisas



**HI** : velocidad rápida  
**LO** : velocidad lenta  
 : conexión a intervalos  
**OFF** : desconectar

Para un solo barrido cuando el limpiaparabrisas está desconectado, baje la palanca a la posición .

Limpiaparabrisas ⇨ 62.

### Lavaparabrisas

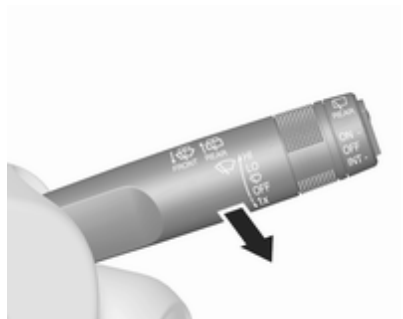

Tire de la palanca.

Sistema lavaparabrisas ⇨ 62.

Líquido de lavado ⇨ 139.

Sustitución de las escobillas ⇨ 141.

### Limpialuneta trasero



Pulse el interruptor basculante para activar el limpiacristal:

interruptor superior	: funcionamiento continuo
interruptor inferior	: funcionamiento intermitente
posición central	: desconectar

### Lavaluneta

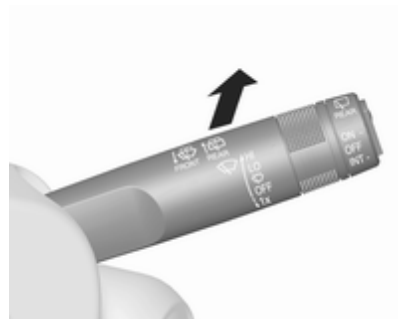

Presione la palanca.

Se pulveriza líquido de lavado sobre la luneta trasera y el limpiacristal realiza el barrido varias veces.

Sistema limpiacristal y lavaluneta ⇨ 63.



## Climatización

### Luneta térmica trasera



La calefacción se acciona pulsando .



Luneta térmica trasera ⇨ 30.

### Retrovisores exteriores térmicos

Si se pulsa  se activan también los retrovisores exteriores.

Retrovisores exteriores térmicos  
⇨ 27.

## Desempañado y descongelación de los cristales

- Ponga el mando de distribución de aire en .
- Ponga el mando de la temperatura en el nivel más cálido.
- Ponga la velocidad del ventilador al máximo.
- Climatizador automático electrónico: Pulse .
- Conecte la luneta térmica trasera .
- Abra las salidas de aire según sea necesario y oriéntelas hacia las ventanillas.

Climatizador automático ⇨ 101.

## Caja de cambios

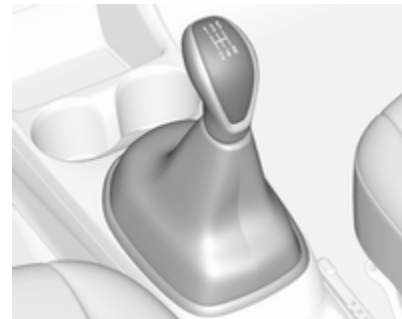

Para engranar la marcha atrás, pise el pedal del embrague y, después, engrane la marcha atrás.

Si la marcha no entra con facilidad, ponga la palanca en punto muerto, suelte el pedal del embrague y píselo de nuevo; luego repita la selección de la marcha.

Caja de cambios ⇨ 119.

## Al salir de viaje

### Comprobaciones antes de comenzar un viaje

- La presión de los neumáticos y su estado ⇨ 155, ⇨ 188.
- El nivel de aceite del motor y de los demás líquidos ⇨ 137.
- Todos los cristales, retrovisores, iluminación exterior y placas de matrícula deben estar en buen estado y libres de suciedad, nieve o hielo.
- Posición correcta de los retrovisores ⇨ 26, asientos ⇨ 33 y cinturones de seguridad ⇨ 37.
- El funcionamiento de los frenos a baja velocidad, especialmente si los frenos están húmedos.

### Arranque del motor

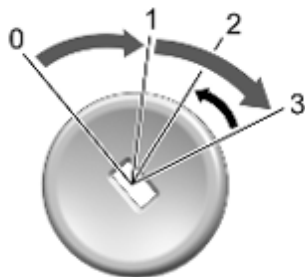

- Gire la llave a la posición **1**.
- Mueva ligeramente el volante para desactivar el bloqueo.
- Accione el pedal del embrague y del freno.
- No pise el pedal del acelerador.
- Gire la llave hasta la posición **3** y suéltela.

Arranque del motor ⇨ 114.

Para volver a girar la llave desde la posición **2** a **1** o **0**, presione primero la llave completamente hacia la columna de dirección.

### Sistema stop-start



Si el vehículo circula a baja velocidad o está parado y se cumplen determinadas condiciones, active la función de parada automática Autostop del siguiente modo:

- Pise el pedal del embrague.
- Acople el punto muerto.
- Suelte el pedal del embrague.

La parada automática (Autostop) se indica mediante la aguja en la posición AUTOSTOP en el cuentarrevoluciones.

Para volver a arrancar el motor, pise de nuevo el pedal del embrague.

## Estacionamiento

### ⚠ Advertencia

- No aparque el vehículo sobre la superficie inflamable. La temperatura alta del sistema de escape podría prender fuego en la superficie.
- Accione siempre el freno de estacionamiento. Accione el freno de estacionamiento manual sin pulsar el botón de desbloqueo. En pendientes, aplíquelo con toda la firmeza posible. Para reducir el esfuerzo, pise el pedal del freno al mismo tiempo.
- Desconecte el motor.
- Si el vehículo se encuentra sobre una superficie nivelada o una pendiente ascendente, aplique la primera marcha antes de retirar la llave de contacto. Si el vehículo está cuesta arriba, gire las ruedas delanteras en la dirección contraria al bordillo.

Si el vehículo se encuentra en una pendiente descendente, aplique la marcha atrás antes de sacar la llave de contacto. Gire las ruedas delanteras hacia el bordillo.

- Cierre las ventanillas y el techo solar.
- Saque la llave de contacto del interruptor de encendido. Gire el volante hasta que perciba que se ha bloqueado.

- Bloquee el vehículo pulsando  del mando a distancia.

Conecte el sistema de alarma antirrobo ⇨ 25.

- Los ventiladores de refrigeración del motor pueden seguir funcionando después de desconectar el motor ⇨ 136.

### Atención

Después de circular a un régimen elevado o alta carga, se debe dejar funcionar el motor brevemente con baja carga o al ralentí

durante unos 30 segundos antes de pararlo a fin de proteger el turbocompresor.

Llaves, cerraduras ⇨ 18.

Inmovilización del vehículo durante un periodo de tiempo prolongado ⇨ 135.

## Llaves, puertas y ventanillas

<b>Llaves, cerraduras</b> .....	<b>18</b>
Llaves .....	18
Mando a distancia .....	19
Ajustes memorizados .....	20
Cierre centralizado .....	20
Seguros para niños .....	22
<b>Puertas</b> .....	<b>23</b>
Puertas delanteras .....	23
Puertas traseras .....	23
Compartimento de carga .....	23
<b>Seguridad del vehículo</b> .....	<b>25</b>
Sistema de alarma antirrobo .....	25
Inmovilizador .....	25
<b>Retrovisores exteriores</b> .....	<b>26</b>
Espejos retrovisores .....	26
Ajuste manual .....	26
Ajuste eléctrico .....	26
Espejos retrovisores plegables .....	26
Retrovisores térmicos .....	27
<b>Retrovisor interior</b> .....	<b>28</b>
Antideslumbramiento manual .....	28

<b>Ventanillas</b> .....	<b>28</b>
Parabrisas .....	28
Elevalunas manuales .....	28
Elevalunas eléctricos .....	29
Luneta térmica trasera .....	30
Parasoles .....	30
<b>Techo</b> .....	<b>31</b>
Techo solar .....	31

## Llaves, cerraduras

### Llaves

#### Atención

No fije artículos pesados o voluminosos a la llave de contacto.

### Llaves de repuesto

El número de la llave se especifica en una etiqueta que se puede quitar.

Al pedir llaves de repuesto debe indicarse el número de llave correspondiente, ya que la llave es un componente del sistema inmovilizador.

Cerraduras ⇨ 173.

El código numérico del adaptador para los tornillos de rueda antirrobo se especifica en una tarjeta. Debe indicarse al solicitar un adaptador de recambio.

Cambio de una rueda ⇨ 166.

### Llave con paletón plegable



Pulse el botón para desplegarlo. Para plegar la llave, pulse primero el botón.

### Mando a distancia



Se usa para accionar:

- Cierre centralizado
- sistema de alarma antirrobo

El mando a distancia tiene un alcance de 20 m aproximadamente, pero este alcance puede verse limitado por influencias externas. Las luces de emergencia se iluminan para confirmar el accionamiento.

Debe tratarlo con cuidado, protegerlo de la humedad y de las temperaturas altas, y evite accionarlo innecesariamente.

### Avería

Si el cierre centralizado no se activa con el mando a distancia, puede deberse a lo siguiente:

- Se ha superado el alcance.
- La tensión de la pila es demasiado baja.
- Accionamiento repetido y frecuente del mando a distancia fuera del alcance de recepción del vehículo; será necesario volver a sincronizarlo.
- Sobrecarga del cierre centralizado debido a un accionamiento frecuente en breves intervalos; se interrumpe la alimentación de corriente durante un breve periodo de tiempo.
- Interferencia de ondas de radio de mayor potencia procedentes de otras fuentes.

Desbloqueo ⇨ 20.

### Sustitución de la pila del mando a distancia

Sustituya la pila en cuanto disminuya el alcance.



Las pilas no deben arrojarse a la basura doméstica. Deben desecharse en un punto de recogida automatizado para su reciclaje.

### Llave con paletón plegable



Pulse el botón para desplegar la llave.



Abra la unidad. Sustituya la pila (tipo CR 2032), prestando atención a la posición de montaje. Cierre la unidad y sincronice el mando a distancia.

### Ajustes memorizados

Siempre que el encendido esté desconectado, la unidad del control remoto puede memorizar automáticamente algunas funciones de los siguientes ajustes:

- iluminación
- preajustes para el Sistema de infoentretenimiento

- Cierre centralizado
- configuración de confort

Los ajustes guardados se utilizan automáticamente la próxima vez que se inserte la llave memorizada en la cerradura del encendido y se gire a la posición 1 ⇨ 112.

Una condición previa es que **Personalización por el conductor** se haya activado en los ajustes personales de la pantalla de información.

Esta opción debe configurarse para cada llave utilizada.

Personalización del vehículo ⇨ 87.

### Cierre centralizado

Permite bloquear y desbloquear las puertas y el compartimento de carga.

#### Nota



En caso de accidente con despliegue de los airbags o pretensores de cinturones, el vehículo se desbloquea automáticamente.

## Desbloqueo



Pulse .

Se pueden seleccionar dos ajustes en la pantalla de información:

- Para desbloquear solo la puerta del conductor, pulse  una vez. Para desbloquear las puertas y el compartimento de carga, pulse dos veces .
- Pulse  una vez para desbloquear todas las puertas y el compartimento de carga.

El ajuste puede cambiarse en el menú **Ajustes** de la pantalla de información.

Personalización del vehículo ⇨ 87.

Los ajustes se pueden guardar para la llave utilizada.

Ajustes memorizados ⇨ 20.

## Bloqueo

Cierre las puertas y el compartimento de carga.



Pulse .

Si la puerta del conductor no está bien cerrada, el cierre centralizado no funcionará.

## Botones del cierre centralizado

Bloquea o desbloquea las puertas y el compartimento de carga desde el interior del habitáculo.





Pulse  para bloquear.

Pulse  para desbloquearlos.

## Avería en el sistema de mando a distancia

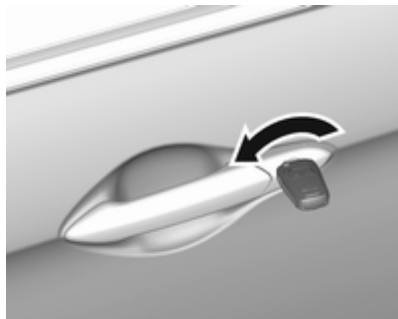
### Desbloqueo



Desbloquee manualmente la puerta del conductor girando la llave en la cerradura. Conecte el encendido y pulse el botón del cierre centralizado  para desbloquear las otras puertas y el compartimento de carga.

Al conectar el encendido, se desactiva el sistema de alarma antirrobo.

### Bloqueo

Cierre todas las puertas. Abra la puerta del conductor y pulse el botón de cierre centralizado. El vehículo está bloqueado.

Cierre la puerta del conductor. Bloquee manualmente la puerta del conductor girando la llave.

### Avería del cierre centralizado

#### Desbloqueo

Desbloquee manualmente la puerta del conductor girando la llave en la cerradura. Desde el interior del vehículo las puertas pueden desbloquearse tirando del botón de bloqueo de la puerta correspondiente. El compartimento de carga no se puede desbloquear.

### Bloqueo automático de las puertas

Si no se abre ninguna puerta o la llave de contacto no está en la posición 1 o 2 en un plazo de 3 minutos después de desbloquear con el control remoto, se bloquean todas las puertas y se activa el sistema de alarma antirrobo automáticamente.

## Seguros para niños

### ⚠ Advertencia

Utilice los seguros para niños siempre que viajen niños en los asientos traseros.



Mueva hacia delante el pasador de la puerta trasera. La puerta no puede abrirse desde el interior.



## Puertas

### Puertas delanteras

#### Cierre centralizado

Consulte Cierre centralizado ⇨ 20.

#### Bloqueo manual de puertas

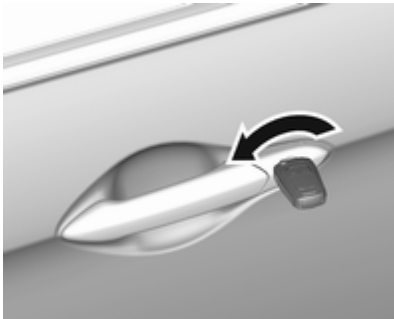

Desbloquee una puerta delantera girando la llave en la cerradura hacia la izquierda. Tire de la manilla para abrir la puerta.

Para bloquear la puerta, gire la llave hacia la derecha en la cerradura.

### Puertas traseras

#### Cierre centralizado

Consulte Cierre centralizado ⇨ 20.

#### Bloqueo manual de puertas



Para desbloquear una puerta trasera, tire del botón de bloqueo interior de la puerta correspondiente. Abra la puerta tirando de la manilla.

Pulse el botón de bloqueo interior para bloquear la puerta correspondiente.

### Compartimento de carga

#### Portón trasero

##### Apertura

##### Cierre centralizado



Para abrir el portón trasero con todas las puertas desbloqueadas, pulse el interruptor del panel táctil en la parte inferior de la manilla del portón trasero y levante el portón trasero.

**Bloqueo manual de puertas**

Para desbloquear el portón trasero, introduzca la llave en la cerradura y gírela hacia la izquierda hasta la posición horizontal. Levante el portón trasero para abrirlo.

**Cierre**

Utilice el asidero interior para bajar y cerrar el portón trasero.

No pulse el interruptor del panel táctil al cerrar ya que se volverá a desbloquear el portón trasero.

Cierre centralizado ⇨ 20.

**Bloqueo manual de puertas**

Para bloquear el portón trasero, introduzca la llave en la cerradura y gírela hacia la derecha hasta la posición vertical.

**Indicaciones generales para accionar el portón trasero****⚠ Peligro**

No circule con el portón trasero abierto o entreabierto, p. ej. al transportar objetos voluminosos, ya que podrían entrar gases de escape tóxicos, inodoros e invisibles, en el vehículo. Pueden ocasionar un desvanecimiento e incluso la muerte.

**Atención**

Antes de abrir el portón trasero, compruebe si hay obstrucciones por arriba, como una puerta de garaje, para evitar daños en el portón trasero. Compruebe siempre la zona de movimiento por encima y detrás del portón trasero.

**Nota**

Si se montan determinados accesorios pesados en el portón trasero, puede que éste no se mantenga en posición abierta.

## Seguridad del vehículo

### Sistema de alarma antirrobo

El sistema vigila:

- puertas, portón trasero, capó
- encendido

### LED de estado

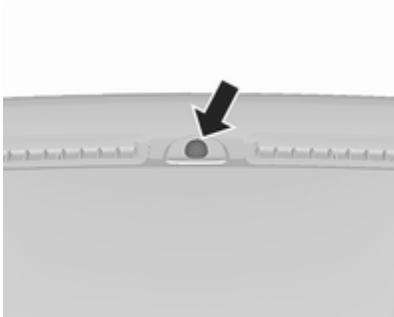

El LED de estado está integrado en el sensor situado en la parte superior del tablero de instrumentos.

Estado durante los primeros 30 segundos desde la activación del sistema de alarma antirrobo:

LED encendido : comprobación, retardo de activación

El LED : las puertas, el portón trasero o el capó no están bien cerrados; o avería del sistema

En caso de avería, recurra a la ayuda de un taller.

### Desactivación

Si se desbloquea el vehículo pulsando , se desactivará el sistema de alarma antirrobo.

### Alarma

Cuando se dispara, suena la bocina de alarma y, simultáneamente, parpadean las luces de emergencia. El número y la duración de las alarmas está establecido por la ley.

La alarma se puede silenciar pulsando cualquier botón del mando a distancia o conectando el encendido.

El sistema de alarma antirrobo solo puede desactivarse pulsando  del mando a distancia o conectando el encendido.

Mensajes del vehículo ⇨ 84.

Si se va a desconectar la batería del vehículo (por ejemplo, para tareas de mantenimiento), es necesario desactivar la sirena de alarma de la siguiente manera: Conecte y desconecte el encendido, después, desemborne la batería del vehículo antes de 15 segundos.

### Inmovilizador

El sistema forma parte de la cerradura del encendido y comprueba si el vehículo puede ser arrancado con la llave utilizada.



El inmovilizador se activa automáticamente después de sacar la llave de la cerradura del encendido.

Si el testigo de control  parpadea con el encendido conectado, hay una avería en el sistema del inmovilizador; no se puede arrancar el motor. Desconecte el encendido y repita el intento de arranque.

Si el testigo de control continúa parpadeando, intente arrancar el motor con la llave de repuesto y recurra a la ayuda de un taller.

#### Nota

El inmovilizador no bloquea las puertas. Después de salir del vehículo, siempre debe bloquearlo.

Conecte el sistema de alarma anti-robbo  20,  25.

Testigo de control   77.

## Retrovisores exteriores

### Espejos retrovisores

La forma de los espejos hace que los objetos parezcan más pequeños, lo que afecta a la apreciación de las distancias.

### Ajuste manual

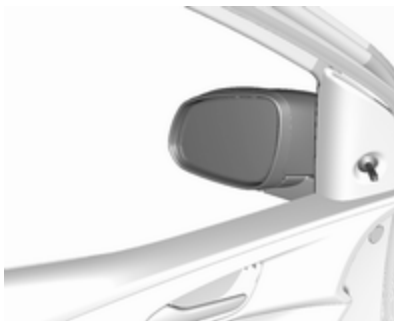

Ajuste los retrovisores basculando la palanca en la dirección deseada.

## Ajuste eléctrico

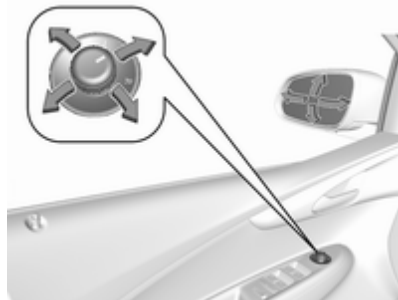

Seleccione el retrovisor exterior correspondiente girando el mando a la izquierda (L) o a la derecha (R). Luego bascule el mando para ajustar el retrovisor.

En la posición 0 no hay seleccionado ningún retrovisor.

### Espejos retrovisores plegables

Para la seguridad de los peatones, los retrovisores exteriores basculan de su posición de montaje normal al

recibir impactos de una determinada fuerza. Vuelva a colocar el retrovisor en su posición presionando ligeramente sobre la carcasa.





## Retrovisores térmicos

### Tipo 1

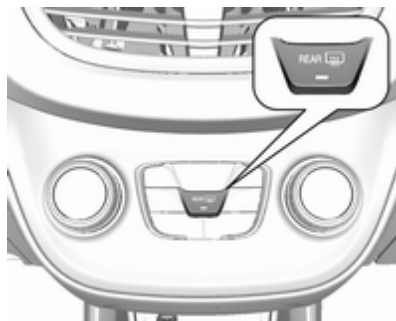

### Tipo 2



Se activan pulsando .

La calefacción del espejo retrovisor funciona con el motor en marcha.

Se desconecta automáticamente poco tiempo después.

## Retrovisor interior

### Antideslumbramiento manual

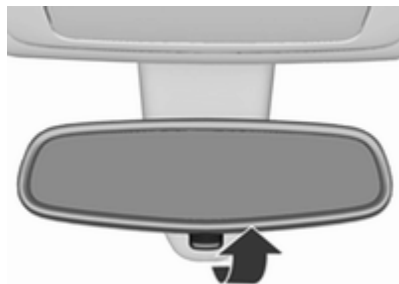

Para reducir el deslumbramiento, ajuste la palanca que hay debajo de la carcasa del espejo.

## Ventanillas

### Parabrisas

#### Pegatinas en el parabrisas

No fije pegatinas por ejemplo, las pegatinas de control en carreteras de peaje o similares sobre el parabrisas en la zona del retrovisor interior. En caso contrario podría restringirse la zona de detección del sensor en la carcasa del espejo.

#### Sustitución del parabrisas

##### Atención

Si el vehículo dispone de sensor de cámara frontal para los sistemas de ayuda a la conducción, es muy importante realizar cualquier sustitución del parabrisas de manera precisa según las especificaciones de Opel. De lo contrario, estos sistemas podrían no funcionar correctamente y existe riesgo de comportamiento imprevisto o mensajes de estos sistemas.

## Elevalunas manuales

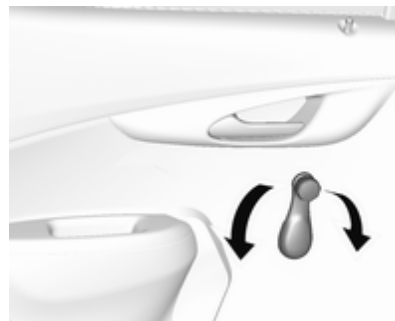

Las ventanillas pueden subirse y bajarse manualmente con las manivelas de los elevalunas.

## Elevalunas eléctricos

### ⚠ Advertencia

Tenga cuidado al accionar los elevalunas eléctricos. Hay riesgo de lesiones, especialmente para los niños.

Tenga cuidado al cerrar las ventanillas. Asegúrese de que nada quede atrapado mientras se mueven.

Funciona con el contacto conectado (posición **2**) ⇨ 112.

Desconexión retenida ⇨ 113.

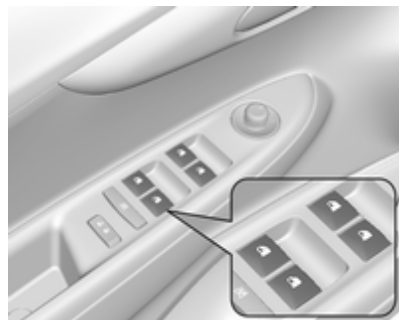

Accione el interruptor del revestimiento de la puerta de la ventanilla correspondiente: pulse para abrir o tire para cerrar.

### Abrir

Pulsación breve: la ventana se abre en fases.

Pulsación larga: la ventana se abre de manera automática hasta la posición final. Para detener el movimiento, mueva el interruptor en dirección opuesta.

### Cerrar

Tirón breve: la ventana se cierra en fases.

Tirón prolongado: la ventana se cierra automáticamente hasta la posición final. Para detener el movimiento, mueva el interruptor en dirección opuesta.

### Función de seguridad



Si el cristal de la ventanilla encuentra algún obstáculo en la mitad superior del recorrido durante el cierre automático, se detendrá inmediatamente y volverá a abrirse.

### Anular la función de seguridad

En caso de dificultades para cerrar, por ejemplo, si ha helado, conecte el encendido y, a continuación, tire varias veces del interruptor para cerrar las ventanillas progresivamente.

### Seguro para niños en las ventanillas traseras



Pulse  para desactivar los elevavanas eléctricos de las puertas traseras; el LED se enciende. Para activarlos, pulse de nuevo .

### Sobrecarga

Si se accionan repetidamente las ventanillas a intervalos breves, puede que se desactive el accionamiento de las ventanillas durante algún tiempo.

### Inicialización de los elevavanas eléctricos

Si las ventanillas no se pueden bajar o subir automáticamente (p. ej., después de desconectar la batería del vehículo), active la electrónica de las ventanillas del siguiente modo:

1. Cierre las puertas.
2. Conecte el encendido.
3. Cerrar la ventanilla completamente y accionar el botón durante otros 2 segundos.
4. Repita este procedimiento para cada ventanilla.

### Luneta térmica trasera

#### Tipo 1



#### Tipo 2

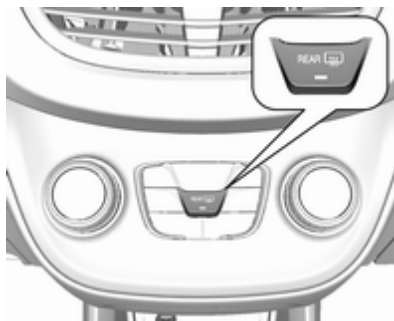

Se activan pulsando .

La calefacción de la ventanilla trasera funciona con el motor en marcha.

Se desconecta automáticamente poco tiempo después.

### Parasoles

Los parasoles se pueden abatir o bascular hacia un lado para evitar el deslumbramiento.

Las cubiertas de los espejos retrovisores deben cerrarse al conducir.



## Techo

### Techo solar

#### ⚠ Advertencia

Tenga cuidado al accionar el techo solar. Hay riesgo de lesiones, especialmente para los niños.

Observe atentamente las piezas móviles durante su accionamiento. Asegúrese de que nada quede atrapado mientras se mueven.

Se acciona mediante un interruptor basculante con el encendido conectado (posición 2) ⇨ 112.

Desconexión retenida ⇨ 113.



#### Elevar

Mantenga el interruptor ⇨ pulsado hasta que el techo solar se levante en la parte trasera.

#### Abrir

Desde la posición levantada, pulse y suelte el interruptor ⇨: el techo solar se abre automáticamente hasta la posición final. Para detener el movimiento antes de la posición final, accione el interruptor una vez más.

#### Cerrar

Mantenga el interruptor ⇨ pulsado desde cualquier posición hasta que el techo solar se cierre completamente. Al soltar el interruptor se detiene el movimiento en cualquier posición.

#### Nota

Si la parte superior del techo está mojada, incline el techo solar, deje que el agua escurra y luego abra el techo solar.

No coloque ninguna pegatina en el techo solar.

#### Persiana solar

La persiana solar se acciona manualmente.

Abra o cierre la persiana solar deslizando. Cuando el techo solar está abierto, la persiana siempre está abierta.

## Asientos, sistemas de seguridad

Reposacabezas .....	32
<b>Asientos delanteros</b> .....	<b>33</b>
Posición de asiento .....	33
Ajuste de los asientos .....	34
Calefacción .....	35
<b>Cinturones de seguridad</b> .....	<b>36</b>
Cinturón de seguridad de tres puntos .....	37
<b>Sistema de airbags</b> .....	<b>38</b>
Sistema de airbags frontales .....	42
Sistema de airbags laterales .....	42
Sistema de airbags de cortina .....	43
Desactivación de los airbags .....	44
<b>Sistemas de retención infantil</b> .....	<b>45</b>
Posiciones de montaje del sistema de retención infantil .....	48

## Reposacabezas

### Posición

#### ⚠ Advertencia

Conduzca siempre con el apoya cabezas ajustado en la posición correcta.



El borde superior del reposacabezas debe estar en la parte superior de la cabeza. Si esto no es posible para personas muy altas, se debe ajustar el reposacabezas en la posición más

alta; para personas de poca estatura, se debe ajustar en la posición más baja.

### Ajuste

#### Reposacabezas delanteros, ajuste de la altura



Pulse el botón de desbloqueo, ajuste la altura, enclave.

### Reposacabezas traseros, ajuste de la altura

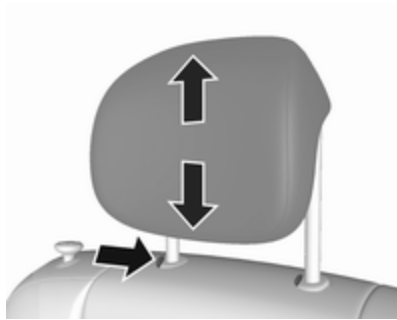

Tire del reposacabezas hacia arriba y deje que se enclave. Para bajarlo, pulse el resorte para desbloquearlo y empuje el reposacabezas hacia abajo.

### Desmontaje de un reposacabezas trasero

Por ejemplo, cuando se use un sistema de retención infantil ⇨ 45.



Presione los dos fiadores, tire del reposacabezas hacia arriba y desmóntelo.

## Asientos delanteros

### Posición de asiento

#### ⚠ Advertencia

Conduzca siempre con el asiento ajustado correctamente.

#### ⚠ Peligro

Para permitir un correcto despliegue del airbag, debe estar sentado a más de 25 cm del volante.

#### ⚠ Advertencia

Nunca ajuste los asientos mientras conduce, ya que podrían moverse de forma incontrolada.

#### ⚠ Advertencia

No guarde nunca ningún objeto bajo los asientos.



- Siéntese lo más cerca posible del respaldo. Ajuste la distancia del asiento hasta los pedales de modo que, al pisar los pedales completamente, las piernas queden dobladas en un ligero ángulo. Deslice el asiento del acompañante hacia atrás lo máximo posible.
- Ajuste la altura del asiento de modo que el campo visual quede libre hacia todos los lados y pueda ver todos los instrumentos indicadores. Debería quedar como mínimo un palmo de holgura entre la cabeza y el marco del techo. Los muslos

deben quedar apoyados ligeramente, sin presión, sobre el asiento.

- Coloque los hombros lo más cerca posible del respaldo. Ajuste la inclinación del respaldo de modo que pueda coger el volante con los brazos ligeramente doblados. Al girar el volante, debe mantener el contacto de los hombros con el respaldo. El respaldo no debe estar demasiado inclinado hacia atrás. Le recomendamos un ángulo de inclinación máximo de 25°.
- Ajuste el asiento y el volante de manera que la muñeca descansa sobre la parte superior del volante mientras que el brazo está completamente extendido y los hombros en el respaldo.
- Ajustar el volante ↻ 61.
- Ajustar el reposacabezas ↻ 32.
- Ajustar el cinturón de seguridad ↻ 37.

## Ajuste de los asientos

Conduzca únicamente con los asientos y reposacabezas anclados.

### Ajuste longitudinal



Tire del asidero, deslice el asiento, suelte el asidero. Intente mover el respaldo hacia delante y hacia atrás para asegurarse de que el asiento está bloqueado en su posición.

### Inclinación del respaldo



Tire de la palanca, ajuste la inclinación y suelte la palanca. Deje que el respaldo enclave audiblemente.

### Altura del asiento

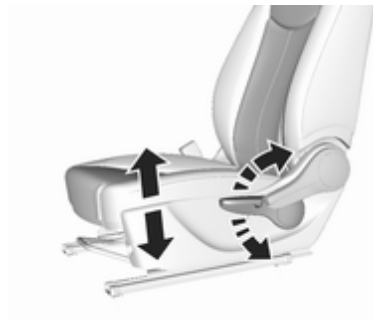

Movimiento de bombeo de la palanca  
hacia arriba : asiento más alto  
hacia abajo : asiento más bajo

### Calefacción

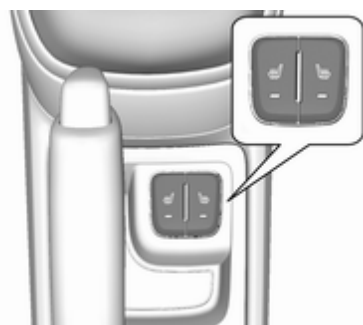

Active la calefacción de asiento pulsando  para el asiento delantero correspondiente.

El LED del botón se ilumina para indicar su activación.

Pulsando de nuevo  se desactiva la calefacción de asiento.

La calefacción de los asientos funciona con el motor en marcha.

Durante una parada automática, la calefacción del asiento está también operativa.

Sistema stop-start ⇨ 115.

## Cinturones de seguridad



Al acelerar o frenar bruscamente el vehículo, los cinturones de seguridad se bloquean para sujetar a los ocupantes en la posición de asiento. De este modo se reduce considerablemente el riesgo de lesiones.

### ⚠ Advertencia

Abróchese el cinturón de seguridad antes de cada viaje.

En caso de un accidente, las personas que no llevan los cinturones de seguridad ponen en peligro sus vidas y las de los demás ocupantes.

Los cinturones de seguridad están diseñados para ser utilizados por una sola persona a la vez.

Sistema de seguridad infantil ⇨ 45.

Compruebe periódicamente que todas las piezas del sistema de cinturones funcionan bien y no presentan daños ni contaminación.



Acuda a un taller para reemplazar los componentes dañados. Después de un accidente, haga sustituir los cinturones y los pretensores disparados en un taller.

### Nota

Procure que los cinturones no queden atrapados ni sufran daños causados por el calzado u objetos

con bordes afilados. Evite que entre suciedad en los retractores de los cinturones.

### Recordatorio del cinturón de seguridad

Los asientos delanteros están equipados con un recordatorio del cinturón de seguridad: para el asiento del conductor se indica mediante el testigo de control  en el cuentarrevoluciones ⇨ 72 y, para el asiento del acompañante delantero, se indica mediante el testigo de control  en el centro de información del conductor ⇨ 69.

### Limitadores de fuerza de los cinturones



Este dispositivo reduce la fuerza sobre el cuerpo al desbloquear de forma gradual el cinturón durante una colisión.

## Pretensores de los cinturones de seguridad

En caso de colisiones frontales y traseras, a partir de una determinada gravedad, se tensan los cinturones de seguridad delanteros.

### ⚠ Advertencia

La manipulación incorrecta (por ejemplo, durante el desmontaje o montaje de los cinturones) puede disparar los pretensores de cinturones.

La activación de los pretensores de cinturones se indica mediante la iluminación permanente del testigo de control   72.

Los pretensores de cinturones activados deben sustituirse en un taller. Los pretensores se activan sólo una vez.

### Nota

No está permitido montar accesorios ni colocar objetos que puedan menoscabar el funcionamiento de los pretensores de cinturones. No

realice modificaciones en los componentes de los pretensores de cinturones porque esto podría conllevar una anulación del permiso de circulación del vehículo.

## Cinturón de seguridad de tres puntos

### Abrochar



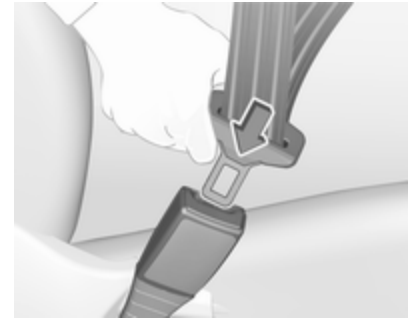

Extraiga el cinturón del retractor, guíelo por encima del cuerpo sin retorcerlo e inserte la lengüeta en el cierre. Durante el viaje, tense frecuentemente el cinturón abdominal tirando suavemente de la banda torácica.



La ropa suelta o muy gruesa impide que el cinturón se ajuste al cuerpo. No coloque ningún objeto, como un bolso o un teléfono móvil, entre el cinturón y el cuerpo.

### ⚠ Advertencia

El cinturón no debe apoyarse sobre objetos duros o frágiles guardados en los bolsillos de la ropa.

Recordatorio del cinturón de seguridad   72.

**Desabrochar**

Para soltar el cinturón, pulse el botón rojo del cierre.

**Uso del cinturón de seguridad durante el embarazo****⚠ Advertencia**

El cinturón abdominal debe pasar lo más bajo posible sobre la pelvis, para evitar la presión sobre el abdomen.

**Sistema de airbags**

El sistema del airbag está formado por una serie de sistemas individuales que dependen del nivel de equipamiento.

Cuando se activan, los airbags se inflan en milisegundos. También se desinflan tan rápidamente que a menudo no se llegan a percibir durante la colisión.

**⚠ Advertencia**

La activación del sistema de airbags es explosiva; las reparaciones deben realizarlas únicamente personal especializado.

**⚠ Advertencia**

La adición de accesorios que modifiquen la estructura, el sistema de parachoques, la altura, el frontal o la lámina lateral del vehículo puede impedir que el sistema de airbags funcione correctamente. El funcionamiento



del sistema de airbags se puede ver también afectado por la modificación de cualquier pieza de los asientos delanteros, los cinturones de seguridad, el módulo de detección y diagnóstico del airbag, el volante, el panel de instrumentos, las juntas de la puerta interior incluidos los altavoces, cualquiera de los módulos de airbags, el embellecedor del montante o techo, los sensores delanteros, los sensores de impacto lateral o el cableado del airbag.

### Nota

La unidad electrónica de control del sistema de airbags y de los pretensores de cinturones está situada en la zona de la consola central. No se deben depositar objetos magnéticos en dicha zona.

No pegue ningún objeto en las tapas de los airbags ni los cubra con ningún otro material. Acuda a un taller para reemplazar las tapas dañadas.

Cada airbag se activa una vez solamente. Haga cambiar los airbags activados en un taller. Además, puede ser necesario hacer sustituir el volante, el tablero de instrumentos, parte del revestimiento, las juntas de las puertas, las manillas y los asientos.

No realice modificaciones en el sistema de airbags porque se podría anular el permiso de circulación del vehículo.

### Avería

Si hay una avería en el sistema de airbags, se enciende el testigo de control  en el cuadro de instrumentos y aparece el mensaje o un código de advertencia en el centro de información del conductor. El sistema no está operativo.

Haga subsanar la causa de la avería en un taller.

Testigo de control del sistema de airbags  72.

### Sistemas de retención infantil en el asiento del acompañante con sistemas de airbag



**EN:** NEVER use a rearward-facing child restraint on a seat protected by an ACTIVE AIRBAG in front of it; DEATH or SERIOUS INJURY to the CHILD can occur.

**DE:** Nach hinten gerichtete Kindersitze NIEMALS auf einem Sitz verwenden, der durch einen davor befindlichen AKTIVEN AIRBAG geschützt ist, da dies den TOD oder SCHWERE VERLETZUNGEN DES KINDES zur Folge haben kann.

**FR:** NE JAMAIS utiliser un siège d'enfant orienté vers l'arrière sur un siège protégé par un COUSSIN GONFLABLE ACTIF placé devant lui, sous peine d'infliger des BLESSURES GRAVES, voire MORTELLES à l'ENFANT.

**ES:** NUNCA utilice un sistema de retención infantil orientado hacia atrás en un asiento protegido por un AIRBAG FRONTAL ACTIVO. Peligro de MUERTE o LESIONES GRAVES para el NIÑO.

**RU:** ЗАПРЕЩАЕТСЯ устанавливать детское удерживающее устройство лицом назад на сиденье автомобиля, оборудованном фронтальной подушкой безопасности, если ПОДУШКА НЕ ОТКЛЮЧЕНА! Это может привести к СМЕРТИ или СЕРЬЕЗНЫМ ТРАВМАМ РЕБЕНКА.

**NL:** Gebruik NOOIT een achterwaarts gericht kinderzitje op een stoel met een ACTIEVE AIRBAG ervoor, om DODELIJK of ERNSTIG LETSEL van het KIND te voorkomen.

**DA:** Brug ALDRIG en bagudvendt autostol på et forsæde med AKTIV AIRBAG, BARNET kan komme i LIVSFARE eller komme ALVORLIGT TIL SKADE.

**SV:** Använd ALDRIG en bakåtvänd barnstol på ett säte som skyddas med en framförvarande AKTIV AIRBAG. DÖDSFALL eller ALLVARLIGA SKADOR kan drabba BARNET.

**FI:** ÄLÄ KOSKAAN sijoita taaksepäin suunnattua lasten turvaistuinta istuimelle, jonka edessä on AKTIIVINEN TURVATYYNY, LAPSI VOI KUOLLA tai VAMMAUTUA VAKAVASTI.

**NO:** Bakovervendt barnesikringsutstyr må ALDRI brukes på et sete med AKTIV KOLLISJONSPUTE foran, da det kan føre til at BARNET utsettes for LIVSFARE og fare for ALVORLIGE SKADER.

**PT:** NUNCA use um sistema de retenção para crianças voltado para trás num banco protegido com um AIRBAG ACTIVO na frente do mesmo, poderá ocorrer a PERDA DE VIDA ou FERIMENTOS GRAVES na CRIANÇA.

**IT:** Non usare mai un sistema di sicurezza per bambini rivolto all'indietro su un sedile protetto da AIRBAG ATTIVO di fronte ad esso: pericolo di MORTE o LESIONI GRAVI per il BAMBINO!

**EL:** ΠΟΤΕ μη χρησιμοποιείτε παιδικό κάθισμα ασφαλείας με φορά προς τα πίσω σε κάθισμα που προστατεύεται από μετωπικό ΕΝΕΡΓΟ ΑΕΡΟΣΑΚΟ, διότι το παιδί μπορεί να υποστεί ΘΑΝΑΣΙΜΟ ή ΣΟΒΑΡΟ ΤΡΑΥΜΑΤΙΣΜΟ.

**PL:** NIE WOLNO montować fotelika dziecięcego zwróconego tyłem do kierunku jazdy na fotelu, przed którym znajduje się WŁĄCZONA PODUSZKA POWIETRZNA. Niezasosowanie się do tego zalecenia może być przyczyną ŚMIERCI lub POWAŻNYCH OBRAŻEŃ u DZIECKA.

**TR:** Arkaya bakan bir çocuk emniyet sistemini KESİNLİKLE önünde bir AKTİF HAVA YASTIĞI ile korumakta olan bir koltukta kullanmayınız. ÇOCUK ÖLEBİLİR veya AĞIR ŞEKİLDE YARALANABİLİR.

**UK:** НИКОЛИ не використовуйте систему безпеки для дітей, що встановлюється обличчям назад, на сидінні з УВІМКНЕНОЮ ПОДУШКОЮ БЕЗПЕКИ, інакше це може призвести до СМЕРТІ чи СЕРІОЗНОГО ТРАВМУВАННЯ ДИТИНИ.

**HU:** SOHA ne használjon hátrafelé néző biztonsági gyerekülést előlről AKTÍV LÉGSÁKKAL védett ülésen, mert a GYERMEK HALÁLÁT vagy KOMOLY SÉRÜLÉSÉT okozhatja.

**HR:** NIKADA nemojte koristiti sustav zadržavanja za djecu okrenut prema natrag na sjedalu s AKTIVNIM ZRAČNIM JASTUKOM ispred njega, to bi moglo dovesti do SMRTI ili OZBILJNIH OZLJEDA za DIJETE.

**SL:** NIKOLI ne nameščajte otroškega varnostnega sedeža, obrnjenega v nasprotni smeri vožnje, na sedež z AKTIVNO ČELNO ZRAČNO BLAZINO, saj pri tem obstaja nevarnost RESNIH ali SMRTNIH POŠKODB za OTROKA.

**SR:** NIKADA ne koristiti bezbednosni sistem za decu u kome su deca okrenuta unazad na sedištu sa AKTIVNIM

VAZDUŠNIM JASTUKOM ispred sedišta zato što DETE može da NASTRADA ili da se TEŠKO POVREDI.

**MK:** НИКОГАШ не користете детско седиште свртено наназад на седиште заштитено со АКТИВНО ВОЗДУШНО ПЕРНИЧЕ пред него, затоа што детето може ДА ЗАГИНЕ или да биде ТЕШКО ПОВРЕДЕНО.

**BG:** НИКОГА не използвайте детска седалка, гледаща назад, върху седалка, която е защитена чрез АКТИВНА ВЪЗДУШНА ВЪЗГЛАВНИЦА пред нея - може да се стигне до СМЪРТ или СЕРИОЗНО НАРАНЯВАНЕ на ДЕТЕТО.

**RO:** Nu utilizați NICIODATĂ un scaun pentru copil îndreptat spre partea din spate a mașinii pe un scaun protejat de un AIRBAG ACTIV în fața sa; acest lucru poate duce la DECESUL sau VĂTĂMAREA GRAVĂ a COPII-LULUI.

**CS:** NIKDY nepoužívejte dětský zádržný systém instalovaný proti směru jízdy na sedadle, které je chráněno před sedadlem AKTIVNÍM

AIRBAGEM. Mohlo by dojít k VÁŽNĚMU PORANĚNÍ nebo ÚMRTÍ DÍTĚTE.

**SK:** NIKDY nepoužívajte detskú sedačku otočenú vzad na sedadle chránenom AKTÍVNYM AIRBAGOM, pretože môže dôjsť k SMRTI alebo VÁŽNYM ZRANENIAM DIEŤAŤA.

**LT:** JOKIU BŪDU nemontuokite atgal atgręžtos vaiko tvirtinimo sistemos sėdynėje, prieš kurią įrengta AKTYVI ORO PAGALVĖ, nes VAJKAS GALI ŽŪTI arba RIMTAI SUSIŽALOTI.

**LV:** NEKĀDĀ GADĪJUMĀ neizmantojiet uz aizmuguri vērstu bērnu sēdekli sēdvietā, kas tiek aizsargāta ar tās priekšā uzstādītu AKTĪVU DROŠĪBAS SPILVENU, jo pretējā gadījumā BĒRNS var gūt SMAGAS TRAUMAS vai IET BOJĀ.

**ET:** ÄRGE kasutage tahapoole suunatud lapseturvaistet istmel, mille ees on AKTIIVSE TURVAPADJAGA kaitstud iste, sest see võib põhjustada LAPSE SURMA või TÕSISE VIGASTUSE.

**MT:** QATT tuża trażżin għat-tfal li jhars lejn in-naħa ta' wara fuq sit protett b'AIRBAG ATTIV quddiemu; dan jista' jikkawża l-MEWT jew GRIEHI SERJI lit-TFAL.

**GA:** Ná húsáid srian sábháilteachta linbh cúil RIAMH ar shuíochán a bhfuil mála aeir ag feidhmiú os a chomhair. Tá baol BÁIS nó GORTÚ DONA don PHÁISTE ag baint leis.

Además de la advertencia requerida por ECE R94.02, por motivos de seguridad, un sistema de retención infantil orientado hacia delante sólo debe utilizarse según las instrucciones y restricciones de las tablas ⇨ 48.

La etiqueta del airbag se encuentra a ambos lados del parasol del acompañante delantero.

Desactivación de los airbags ⇨ 44.

## Sistema de airbags frontales

El sistema de airbags frontales se compone de un airbag en el volante y uno en el tablero de instrumentos, en

el lado del acompañante. La ubicación se puede identificar por el rótulo **AIRBAG**.

El sistema del airbag delantero se activa en caso de impacto frontal de una cierta gravedad. El encendido debe estar conectado.

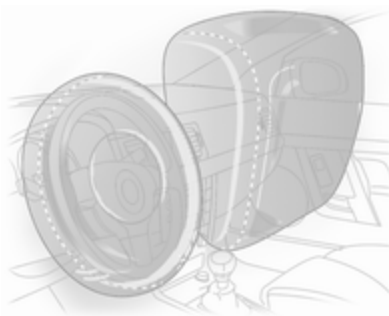

Los airbags inflados atenúan el impacto y reducen considerablemente, por tanto, el riesgo de que los ocupantes de los asientos delanteros sufran lesiones en la parte superior del cuerpo y la cabeza.

## ⚠ Advertencia

Sólo se obtiene una protección óptima cuando el asiento está en la posición correcta.

Posición de asiento ⇨ 33.

No debe haber obstáculos en la zona de inflado de los airbags.

Ajuste el cinturón de seguridad correctamente y enclávelo bien. Sólo así podrá protegerle el airbag.

## Sistema de airbags laterales

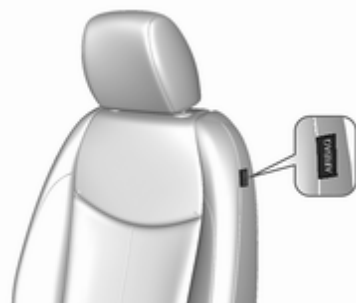

El sistema de airbag lateral consta de un airbag en cada uno de los respaldos de los asientos delanteros. La ubicación se puede identificar por el rótulo **AIRBAG**.

El sistema de airbags laterales se activa en caso de impacto lateral de una cierta gravedad. El encendido debe estar conectado.

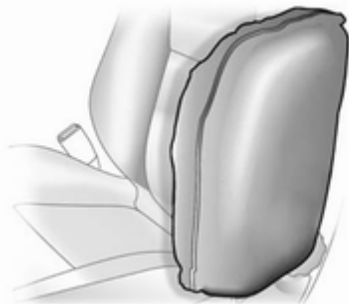

Los airbags inflados atenúan el impacto y reducen, por tanto, el riesgo de lesiones en la parte superior del cuerpo y la pelvis en el caso de que haya una colisión lateral fuerte.

#### ⚠ Advertencia

No debe haber obstáculos en la zona de inflado de los airbags.

#### Nota

Sólo deben utilizarse fundas de asientos homologadas para el vehículo. Tenga cuidado de no tapan los airbags.

### Sistema de airbags de cortina

El sistema de airbags de cortina se compone de un airbag en el marco del techo a cada lado. La ubicación se puede identificar por el rótulo **AIRBAG** en los pilares del techo.

El sistema del airbag de cortina se activa en caso de impacto lateral de una cierta gravedad. El encendido debe estar conectado.

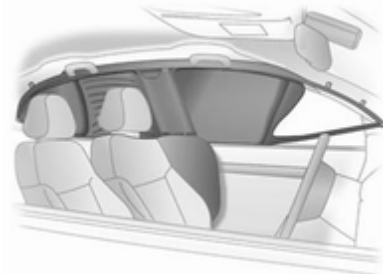

Los airbags inflados atenúan el impacto y reducen, por tanto, el riesgo de lesiones en la cabeza en el caso de que haya un impacto lateral fuerte.

#### ⚠ Advertencia

No debe haber obstáculos en la zona de inflado de los airbags.

Los ganchos en los asideros del marco del techo sólo deben utilizarse para colgar prendas de vestir ligeras, sin perchas. No deben guardarse objetos en estas prendas de vestir.

## Desactivación de los airbags

El sistema de airbags del asiento del acompañante debe desactivarse para el sistema de retención infantil del asiento del acompañante según las instrucciones de las tablas ⇨ 48.

Los otros sistemas de airbags, los pretensores del cinturón y todos los sistemas de airbag del conductor permanecerán activados.

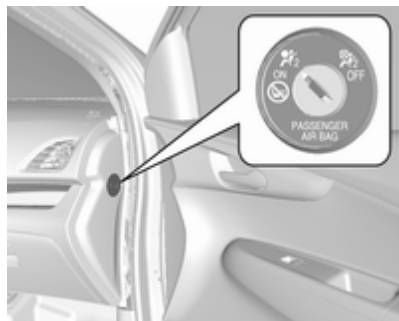

El sistema del airbag del acompañante delantero puede desactivarse con un interruptor accionado por llave situado en el lado del acompañante del panel de instrumentos.

Utilice la llave del encendido para seleccionar la posición del interruptor:

- OFF : el airbag del acompañante está desactivado y no se inflará en caso de colisión. Se enciende el testigo de control OFF de forma permanente
- ON : el airbag del acompañante está activado

### ⚠ Peligro

Desactive el airbag del acompañante únicamente al utilizar un sistema de retención infantil sujeto a las restricciones e instrucciones de las tablas ⇨ 48.

De lo contrario, existe peligro de muerte para una persona que ocupe un asiento con el airbag del acompañante desactivado.



Si el testigo de control ON se ilumina durante unos 60 segundos después de conectar el encendido, los sistemas de airbag del asiento del acompañante se inflarán en caso de colisión.

Si los dos indicadores de control se encienden a la vez, hay un error del sistema. El estado del sistema no se puede determinar y, por tanto, no debe ocupar nadie el asiento del acompañante. Vaya a un taller inmediatamente.

Cambie el estado sólo con el vehículo parado y el encendido desconectado.

El estado se mantiene hasta el próximo cambio.

Testigo de control de desactivación del airbag ⇨ 73.

## Sistemas de retención infantil

### ⚠ Peligro

Si utiliza un sistema de retención infantil orientado hacia atrás en el asiento del acompañante, es necesario desactivar el sistema de airbag del asiento del acompañante. Esto se aplica también a determinados sistemas de retención infantil orientados hacia delante como se indica en las tablas ⇨ 48.

Desactivación de los airbags ⇨ 44.

Etiqueta del airbag ⇨ 38.

Le recomendamos un sistema de retención infantil que esté adaptado específicamente al vehículo. Para más información, póngase en contacto con su taller.

Cuando utilice un sistema de retención infantil, preste atención a las siguientes instrucciones de uso y

montaje, así como a las instrucciones suministradas con el sistema de retención infantil.

Siempre deben cumplirse las normas locales o nacionales. En algunos países está prohibido el uso de sistemas de retención infantil en determinadas plazas de asiento.

Los sistemas de retención infantil se pueden fijar con:

- Cinturón de seguridad de tres puntos
- Sujeciones ISOFIX
- Anclaje superior

### Cinturón de seguridad de tres puntos

Los sistemas de retención infantil se pueden fijar utilizando un cinturón de seguridad de tres puntos. Después de abrochar el cinturón del sistema de retención infantil, es necesario tensar el cinturón de seguridad ⇨ 48.

## Sujeciones ISOFIX



Fije los sistemas de seguridad infantil ISOFIX homologados para el vehículo a los soportes de montaje ISOFIX. Las posiciones específicas del vehículo para los sistemas de retención infantil ISOFIX están marcadas mediante IL en la tabla.

Los soportes de montaje ISOFIX se indican mediante una etiqueta ISOFIX en el respaldo.

Las posiciones de la categoría universal para los sistemas de retención infantil ISOFIX están marcadas mediante "IUF" en la tabla.

Se debe utilizar un anclaje superior o una pata de soporte además de los soportes de montaje ISOFIX.

Si es necesario, desmonte el reposacabezas antes de montar un sistema de retención infantil ↻ 32.

## Anclajes superiores

Los anclajes superiores están marcados con el símbolo  para el asiento infantil.

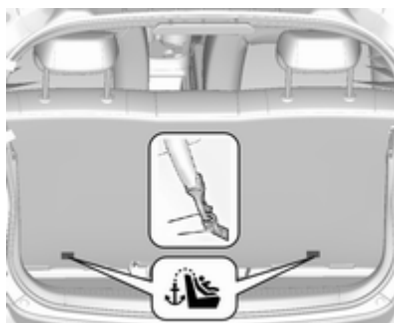

Además de los soportes de montaje ISOFIX, fije la correa del anclaje superior a los anclajes superiores.

Las posiciones de la categoría universal para los sistemas de retención infantil ISOFIX están marcadas mediante "IUF" en la tabla ↻ 48.

Si es necesario, desmonte el reposacabezas antes de montar un sistema de retención infantil ↻ 32.

## Selección del sistema correcto

Los asientos traseros son el lugar más adecuado para fijar un sistema de retención infantil.

Siempre que sea posible, los niños deberían viajar mirando hacia atrás en el vehículo. Así se garantiza que la columna vertebral del niño, que aún es muy débil, sufra menos tensión en caso de accidente.

Son apropiados los sistemas de retención que cumplen con regulaciones UN ECE válidas. Compruebe la obligatoriedad del uso de sistemas de retención infantil según las leyes y los reglamentos locales.

Asegúrese de que el sistema de retención infantil que se va a montar sea compatible con el tipo de vehículo.



Consulte las tablas de las páginas siguientes, las instrucciones suministradas con el sistema de retención infantil y la lista de tipos de vehículo para sistemas de retención infantil no universales.

Se recomiendan los siguientes sistemas de retención infantil para las siguientes clases de peso:

- **Grupo 0, Grupo 0+**

Cabriofix Maxi-Cosi con base ISOFIX, para niños de hasta 13 kg

- **Grupo I**

Duo Plus con ISOFIX y ajuste de la correa superior para niños a partir de 9 kg hasta 18 kg en este grupo

- **Grupo II, Grupo III**

Kidfix XP con o sin ISOFIX para niños de 15 kg hasta 36 kg  
Elevador Nania / OSANN Dream Booster con o sin ISOFIX para niños de 22 kg a 36 kg

Asegúrese de que la posición de montaje del sistema de retención infantil en el vehículo sea correcta, consulte las tablas siguientes.

Los niños deben entrar y salir del vehículo siempre por el lado opuesto al del tráfico.

Cuando no se use el sistema de retención infantil, asegúrelo con un cinturón de seguridad o desmóntelo del vehículo.

**Nota**

No pegue nada en los sistemas de retención infantil ni los tape con ningún otro material.

Un sistema de retención infantil que haya sido sometido a tensión en un accidente debe sustituirse.

## Posiciones de montaje del sistema de retención infantil

Opciones permitidas par fijar un sistema de retención infantil con un cinturón de seguridad de tres puntos

Clase de peso	En el asiento del acompañante		En los asientos exteriores traseros	En el asiento central trasero
	airbag activado	airbag desactivado		
Grupo 0: hasta 10 kg	X	U <sup>1</sup>	U <sup>2</sup>	X
Grupo 0+: hasta 13 kg	X	U <sup>1</sup>	U <sup>2</sup>	X
Grupo I: de 9 a 18 kg	X	U <sup>1</sup>	U <sup>2, 3</sup>	X
Grupo II: de 15 a 25 kg	X	X	U <sup>2, 3</sup>	X
Grupo III: de 22 a 36 kg	X	X	U <sup>2, 3</sup>	X

U : adecuado para uso universal en combinación con un cinturón de seguridad de tres puntos

X : no se permiten sistemas de retención infantil en esta clase de peso

<sup>1</sup> : ajuste el respaldo del asiento tan cerca como sea posible de la posición vertical para asegurar que el cinturón avanza desde el punto de anclaje superior

<sup>2</sup> : mueva el asiento del conductor y/o acompañante hacia delante y ajuste el respaldo del asiento todo lo necesario hasta la posición vertical para garantizar que el sistema de retención infantil no tenga interferencia alguna con el respaldo del asiento delantero.

<sup>3</sup> : ajuste el reposacabezas correspondiente según sea necesario o extráigalo si corresponde.

## Opciones permitidas para el montaje de un sistema de retención infantil ISOFIX

Clase de peso	Clase de tamaño	Fijación	En el asiento del acompañante	En los asientos exteriores traseros	En el asiento central trasero
Grupo 0: hasta 10 kg	F	ISO/L1	X	X	X
	G	ISO/L2	X	X	X
	E	ISO/R1	X	IL <sup>1</sup>	X
Grupo 0+: hasta 13 kg	E	ISO/R1	X	IL <sup>1</sup>	X
	D	ISO/R2	X	IL <sup>1</sup>	X
	C	ISO/R3	X	IL <sup>1</sup>	X
Grupo I: de 9 a 18 kg	D	ISO/R2	X	IL <sup>1,2</sup>	X
	C	ISO/R3	X	IL <sup>1,2</sup>	X
	B	ISO/F2	X	IL, IUF <sup>1,2</sup>	X
	B1	ISO/F2X	X	IL, IUF <sup>1,2</sup>	X
	A	ISO/F3	X	IL, IUF <sup>1,2</sup>	X
Grupo II: de 15 a 25 kg			X	IL <sup>1,2</sup>	X
Grupo III: de 22 a 36 kg			X	IL <sup>1,2</sup>	X

- IL : adecuada para sistemas de retención infantil ISOFIX de las categorías "específica del vehículo", "limitada" o "semiuniversal". El sistema de retención ISOFIX debe estar homologado para el tipo de vehículo específico (consulte la lista de tipos de vehículo del sistema de retención infantil)
- IUF : adecuada para sistemas de retención infantil ISOFIX orientados hacia delante, de categoría universal, aprobados para su uso en esta clase de peso
- X : ningún sistema de retención infantil ISOFIX homologado para esta clase de peso
- <sup>1</sup> : solo se aplica al asiento trasero exterior del lado del acompañante con la posición más avanzada y el respaldo vertical.
- <sup>2</sup> : ajuste el reposacabezas correspondiente según sea necesario o extráigalo si corresponde.

### Nota

Mueva el asiento del conductor y/o acompañante hacia delante y ajuste la inclinación del respaldo todo lo necesario hasta una posición vertical para garantizar que el sistema de retención infantil no tenga interferencias con el respaldo del asiento delantero.

### Clase de tamaño ISOFIX y dispositivo de asiento

- A - ISO/F3 : sistema de retención infantil orientado hacia delante, para niños de talla máxima en la clase de peso de 9 a 18 kg
- B - ISO/F2 : sistema de retención infantil orientado hacia delante, para niños más pequeños en la clase de peso de 9 a 18 kg
- B1 - ISO/F2X : sistema de retención infantil orientado hacia delante, para niños más pequeños en la clase de peso de 9 a 18 kg
- C - ISO/R3 : sistema de retención infantil orientado hacia atrás, para niños de talla máxima en la clase de peso hasta 18 kg
- D - ISO/R2 : sistema de retención infantil orientado hacia atrás, para niños más pequeños en la clase de peso hasta 18 kg
- E - ISO/R1 : sistema de retención infantil orientado hacia atrás, para niños pequeños en la clase de peso hasta 13 kg
- F - ISO/L1 : portabebés orientado hacia el lado izquierdo para niños pequeños en la clase de peso de hasta 10 kg
- G - ISO/L2 : portabebés orientado hacia el lado derecho para niños pequeños en la clase de peso de hasta 10 kg.

---

**Opciones permitidas para el montaje de un sistema de retención infantil i-size con soportes ISOFIX**

En el asiento del acompañante

airbag activado    airbag desactivado    En los asientos exteriores traseros    En el asiento central trasero

---

<b>Sistemas de retención infantil i-size</b>	X	X	X	X
--	---	---	---	---

---

i - U : adecuado para sistemas de retención infantil orientados hacia delante y hacia atrás i-size "universales"

X : posición de asiento no adecuada para sistemas de retención infantil i-size "universales"

## Portaobjetos

<b>Compartimentos portaobjetos</b> .....	<b>52</b>
Guantera .....	52
Portavasos .....	53
Portaobjetos de la consola central .....	53
<b>Compartimento de carga</b> .....	<b>53</b>
Cubierta del compartimento de carga .....	56
Cubierta del portaobjetos del maletero .....	56
Triángulo de advertencia .....	57
Botiquín .....	57
<b>Sistema portaequipajes de techo</b> .....	<b>58</b>
Portaequipajes de techo .....	58
<b>Información sobre la carga</b> .....	<b>58</b>

## Compartimentos portaobjetos

### ⚠ Advertencia

No guarde objetos pesados o afilados en los compartimentos portaobjetos. En caso contrario, si se abriera la tapa del compartimento portaobjetos por una frenada fuerte, una maniobra brusca del volante o un accidente, los ocupantes del vehículo podrían sufrir lesiones por el impacto de dichos objetos.

## Guantera



Tire de la palanca para abrir la tapa de la guantera.

La guantera dispone de un adaptador para los pernos antirrobo de las ruedas.

La guantera debe estar cerrada mientras se conduce.

## Portavasos



Los portavasos están situados en la consola central.

## Portaobjetos de la consola central



El portaobjetos se utiliza para guardar artículos pequeños.

## Compartimento de carga

### Ampliación del compartimento de carga

#### Atención

Primero despliegue la banqueta del asiento trasero antes de plegar el respaldo del asiento trasero.

Si no lo hace, podría dañar el asiento trasero.

#### Nota

Para garantizar que hay suficiente espacio para proceder con el cojín del asiento trasero, deslice los asientos delanteros hacia adelante y desplace el respaldo a su posición vertical.



1. Levante la parte delantera de la banqueta del asiento trasero para soltarla.
2. Ponga en posición vertical la parte posterior de la banqueta del asiento trasero.
3. Desmonte los reposacabezas traseros ⇨ 32.

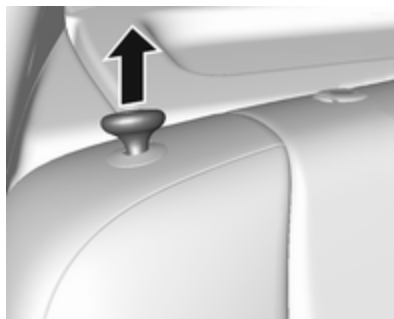

4. Tire del mando de desbloqueo en la parte superior del respaldo trasero.



5. Pliegue el respaldo e introduzca los reposacabezas del asiento trasero en los huecos.



6. Introduzca los cinturones de seguridad de los asientos exteriores en las guías.
7. Ajuste los asientos delanteros en la posición deseada.

Para volver a colocar el respaldo en la posición original:

1. Levante el respaldo y tire del cinturón de seguridad para sacarlo de las guías. Encaje el respaldo del asiento en su sitio.



### ⚠ Advertencia

Antes de conducir, al desplegar, asegúrese de que los respaldos están firmemente enclavados en su posición. Si no lo hace, se pueden producir lesiones personales o daños en la carga o el vehículo en caso de frenazo brusco o colisión.

Asegúrese de que los cinturones de seguridad no están pellizcados por el cierre.

2. Vuelva a instalar los reposacabezas traseros.
3. Coloque la parte trasera de la banqueta del asiento en su posición original.

### Nota

Asegúrese de que los cinturones de seguridad no estén doblados ni hayan quedado atrapados debajo de la banqueta.

4. Presione la parte delantera de la banqueta hacia abajo hasta que encaje.

Puede que el cinturón de seguridad central trasero se bloquee cuando levante el respaldo. Si fuera así, deje que el cinturón se retraiga hasta el máximo y repita la operación.

Si el cinturón de seguridad sigue bloqueado, abata el respaldo del asiento e inténtelo de nuevo.

Para volver a colocar la banqueta del asiento trasero, coloque la parte trasera en su posición original, asegurándose de que las correas del cierre del cinturón de seguridad no queden dobladas o atrapadas bajo la banqueta de asiento, luego empuje firmemente la parte delantera de la banqueta hacia abajo hasta que enclave.

### Atención

Cuando vuelva a colocar el respaldo trasero en posición vertical, coloque el cinturón de seguridad trasero y las hebillas entre el respaldo del asiento trasero y un cojín. Asegúrese de que el cintu-

rón de seguridad y las hebillas no queden pellizcados bajo el cojín del asiento trasero.

Asegúrese de que los cinturones de seguridad no queden doblados o atrapados en el respaldo del asiento y que estén en la posición correcta.

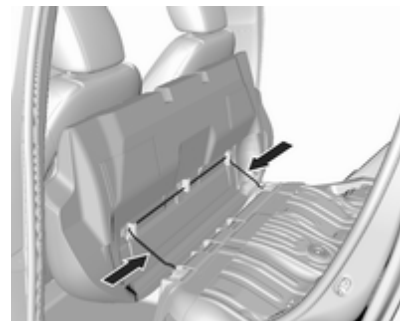

Para extraer la banqueta del asiento, tire de las bisagras en la dirección de la flecha.

## Cubierta del compartimento de carga

No coloque objetos pesados sobre la cubierta.

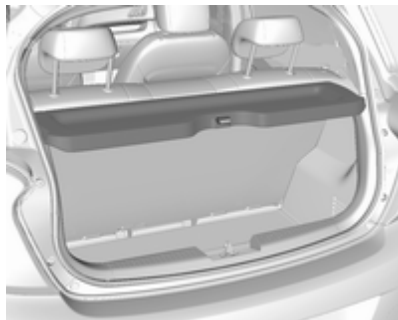

## Desmontaje

Levante la cubierta por la parte trasera y empújela hacia arriba por la parte delantera.

Desmonte la tapa.

## Alojamiento

Cuando el compartimento de carga está completamente cargado, guarde la cubierta del compartimento en los asientos traseros o extráigala del vehículo.

## Abrocharse el cinturón

Inserte la cubierta en las guías laterales y bájela. Fije las cintas de sujeción al portón trasero.

## Cubierta del portaobjetos del maletero

### Cubierta del piso trasero



Levante de nuevo la correa del piso trasero para acceder al juego de reparación de neumáticos, las herramientas del vehículo y el triángulo de advertencia.

En versiones con rueda de repuesto, la rueda de repuesto se encuentra debajo de la cubierta del piso trasero junto con las herramientas del vehículo.

Herramientas ⇨ 154.

## Indicación general

### ⚠ Advertencia

Por motivos de seguridad, guarde todos los componentes en su posición en el compartimento de carga, conduzca siempre con la cubierta del piso trasero cerrada y, si es posible, con los respaldos traseros en posición vertical.

En caso contrario, por una frenada brusca, un cambio repentino de dirección o un accidente, los ocupantes del vehículo podrían sufrir lesiones por el impacto de los objetos.

## Triángulo de advertencia

Vehículos con rueda de repuesto

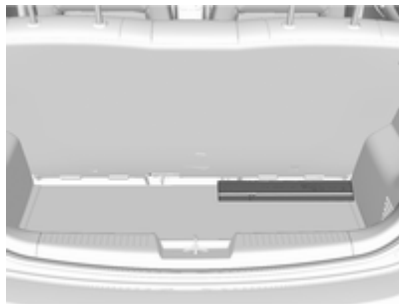

Sirve para almacenar el triángulo de advertencia en el compartimento de carga.

Vehículos con juego de reparación de neumáticos



Guarde el triángulo de advertencia en la caja de herramientas del vehículo que hay debajo de la cubierta del piso en el compartimento de carga.

## Botiquín



Guarde el botiquín en el compartimento de carga.

## Sistema portaequipajes de techo

### Portaequipajes de techo

Por motivos de seguridad y para evitar daños en el techo, se recomienda usar un sistema de portaequipajes de techo homologado para su vehículo.

Monte el portaequipajes de techo en los carriles del techo siguiendo las instrucciones de montaje incluidas con el portaequipajes de techo.

Desmonte el portaequipajes cuando no se vaya a utilizar.

## Información sobre la carga

- Los objetos pesados en el compartimento de carga deben colocarse apoyados contra los respaldos de los asientos. Asegúrese de que los respaldos estén bien enclavados. Si se pueden apilar los objetos, los más pesados deben colocarse abajo.
- Evite el deslizamiento de objetos sueltos asegurándolos con correas fijadas a las argollas.
- Cuando se transporten objetos en el compartimento de carga, los respaldos de los asientos traseros no deben estar inclinados hacia delante.
- La carga no debe sobresalir por encima del borde superior de los respaldos.
- No coloque objetos sobre la cubierta del compartimento de carga ni en el tablero de instru-

mentos; no tape el sensor situado en la parte superior del tablero de instrumentos.

- La carga no debe obstaculizar el accionamiento de los pedales, el freno de estacionamiento o la palanca selectora del cambio, ni impedir la libertad de movimientos del conductor. No se deben dejar objetos sueltos en el habitáculo.
- No conduzca con el compartimento de carga abierto.

### Advertencia

Asegúrese siempre de que la carga del vehículo esté bien sujeta. En caso contrario, los objetos podrían salir lanzados por el interior del vehículo y causar lesiones personales o daños en la carga y el vehículo.

- La carga útil es la diferencia entre el peso máximo autorizado del vehículo (véase la placa de características ⇨ 182) y el peso en vacío según norma CE.

Para calcular la carga útil, introduzca los datos de su vehículo en la tabla de pesos que figura al principio de este manual.

El peso en vacío según norma CE incluye los pesos calculados para el conductor (68 kg), el equipaje (7 kg) y todos los líquidos (depósito de combustible lleno al 90%).

El equipamiento opcional y los accesorios aumentan el peso en vacío.

- Conducir con carga en el techo aumenta la sensibilidad del vehículo a los vientos laterales y tiene un efecto negativo sobre la maniobrabilidad debido a la elevación del centro de gravedad. Distribuya la carga uniformemente y asegúrela con correas de sujeción. Ajuste la presión de los neumáticos y la velocidad del vehículo a las condiciones de carga. Compruebe y vuelva a apretar las correas con frecuencia.

La carga sobre el techo permitida para vehículos con portaequipa-

jes de techo es de 50 kg. La carga sobre el techo es la suma de la carga y del peso del portaequipajes.

# Instrumentos y mandos

<b>Mandos</b> .....	<b>61</b>
Ajuste del volante .....	61
Mandos en el volante .....	61
Volante térmico .....	61
Bocina .....	62
Limpia y lavaparabrisas .....	62
Limpia y lavaluneta .....	63
Temperatura exterior .....	63
Reloj .....	64
Tomas de corriente .....	65
Encendedor de cigarrillos .....	65
Ceniceros .....	65
<b>Testigos luminosos e indicadores</b> .....	<b>66</b>
Cuadro de instrumentos .....	66
Velocímetro .....	66
Cuentakilómetros .....	66
Cuentakilómetros parcial .....	66
Cuentarrevoluciones .....	66
Indicador de combustible .....	67
Indicador de temperatura del refrigerante del motor .....	67
Indicación de servicio .....	68
Testigos de control .....	69

Intermitentes .....	71
Recordatorio del cinturón de seguridad .....	72
Airbags y pretensores de cinturones .....	72
Desactivación de los airbags .....	73
Sistema de carga .....	73
Testigo de averías .....	73
Revisión urgente del vehículo .....	73
Sistema de frenos y embrague .....	74
Accione el pedal .....	74
Sistema antibloqueo de frenos (ABS) .....	74
Cambio de marchas .....	74
Dirección asistida .....	74
Aviso de cambio de carril .....	74
Asistente de aparcamiento .....	75
Control electrónico de estabilidad desactivado .....	75
Control electrónico de estabilidad y sistema de control de tracción .....	75
Sistema de control de tracción desactivado .....	75
Temperatura del refrigerante del motor .....	75
Sistema de control de presión de los neumáticos .....	76
Presión de aceite del motor .....	76
Nivel de combustible bajo .....	76

Inmovilizador .....	77
Potencia del motor reducida .....	77
Luces exteriores .....	77
Luz de carretera .....	77
Faros antiniebla .....	77
Piloto antiniebla .....	77
Regulador de velocidad .....	77
Limitador de velocidad .....	77
Capó abierto .....	77
Puerta abierta .....	77
<b>Pantallas</b> .....	<b>78</b>
Centro de información del conductor .....	78
Pantalla de información .....	82
<b>Mensajes del vehículo</b> .....	<b>84</b>
Avisos acústicos .....	85
Tensión de la pila .....	86
<b>Personalización del vehículo</b> .....	<b>87</b>
<b>Servicio de telemática</b> .....	<b>90</b>
OnStar .....	90

## Mandos

### Ajuste del volante

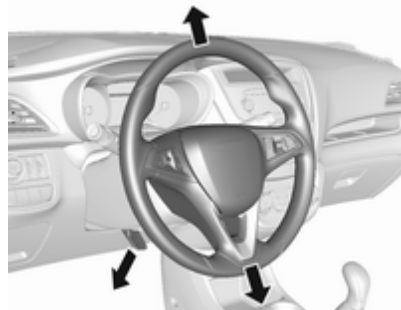

Desbloquee la palanca, ajuste el volante, luego enclave la palanca y asegúrese de que esté totalmente bloqueada.

El volante sólo se debe ajustar con el vehículo parado y la dirección desbloqueada.

### Mandos en el volante



El regulador de velocidad y el limitador de velocidad se utilizan con los mandos del lado izquierdo del volante.

El sistema de infoentretenimiento se puede utilizar con los mandos del lado derecho del volante.

Sistema de ayuda a la conducción  
 ⇨ 124.

Hay más información disponible en el manual del sistema de infoentretenimiento.

### Volante térmico

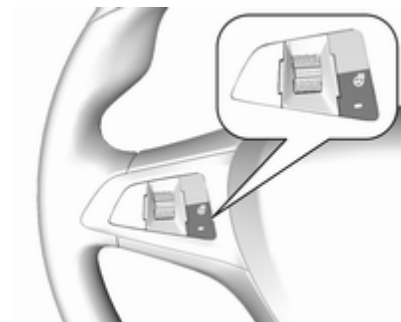

Active la calefacción pulsando ☀. La activación se indica mediante el LED del botón.



Las zonas de agarre del volante se calientan antes y a más temperatura que el resto.

La calefacción opera con el motor en marcha y durante una parada automática.

Sistema stop-start ⇨ 115.

### Bocina





Pulse .

### Limpia y lavaparabrisas

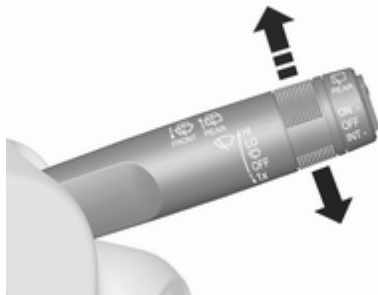
#### Limpiaparabrisas



- HI** : velocidad rápida
- LO** : velocidad lenta
-  : conexión a intervalos
- OFF** : desconectar

Para un solo barrido cuando los limpiaparabrisas están desconectados, baje la palanca a la posición .

No los utilice si el parabrisas está helado.

Desconéctelos en túneles de lavado.

#### Lavaparabrisas

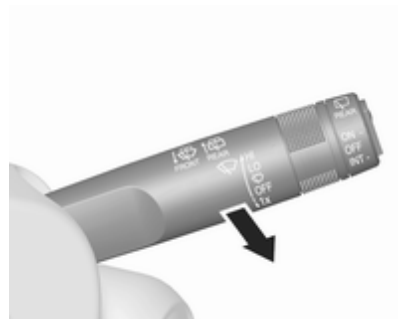

Tire de la palanca. Se pulveriza líquido de lavado sobre el parabrisas y el limpiaparabrisas se realiza el barrido varias veces.

Líquido de lavado ⇨ 139



## Limpia y lavaluneta



Pulse el interruptor basculante para activar el limpiavientos:

- posición superior : funcionamiento continuo
- posición inferior : funcionamiento intermitente
- posición central : desconectar

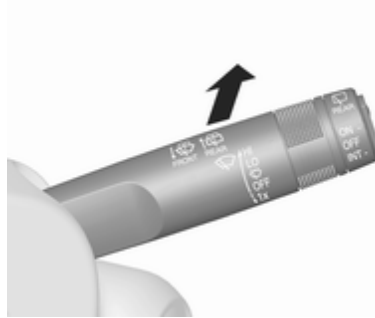

Presione la palanca. Se pulveriza líquido de lavado sobre la luneta trasera y el limpiavientos se realiza el barrido varias veces.

No lo utilice si la luneta trasera está helada.

Desconéctelos en túneles de lavado.

El limpiavientos se conecta automáticamente cuando está conectado el limpiaparabrisas y se engrana la marcha atrás.

La activación o desactivación de esta función se puede cambiar en el menú

**Ajustes** de la pantalla de información.

Líquido de lavado ⇨ 139.

Personalización del vehículo ⇨ 87.

## Temperatura exterior

El descenso de la temperatura se indica inmediatamente, el aumento se indica con un ligero retraso.



### ⚠ Advertencia

La carretera puede estar ya helada aunque la pantalla muestre unos pocos grados por encima de 0 °C.

## Reloj

La fecha y la hora se muestran en la pantalla de información.

Pantalla de información ↗ 82.

## Pantalla de información gráfica

Pulse **MENU** para abrir el menú de audio correspondiente.



Seleccione **Hora y fecha**.

### Ajuste de hora

Seleccione **Ajustar hora** para acceder al submenú correspondiente.

Seleccione **Automát.** en la parte inferior de la pantalla. Active **Activado - RDS** o **Desactivado (manual)**.

Si se selecciona **Desactivado (manual)**, ajuste las horas y los minutos.

Seleccione repetidamente **12-24 hr.** en la parte inferior de la pantalla para seleccionar un modo de hora.

Si selecciona el modo de 12 horas, se visualizará una tercera columna para seleccionar AM y PM. Seleccione la opción deseada.

### Ajuste de fecha

Seleccione **Ajustar fecha** para acceder al submenú correspondiente.

Seleccione **Automát.** en la parte inferior de la pantalla. Active **Activado - RDS** o **Desactivado (manual)**.

Si se selecciona **Desactivado (manual)**, ajuste la configuración de fecha.

## Pantalla de información en color de 7"

Pulse  y, a continuación, seleccione **Ajustes**.

Seleccione **Hora y fecha** para mostrar el submenú correspondiente.

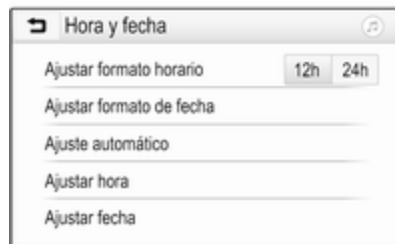

### Ajustar formato horario

Para seleccionar el formato de hora deseado, toque los botones de pantalla **12 h** o **24 h**.

### Ajustar formato de fecha

Para seleccionar el formato de fecha deseado, seleccione **Ajustar formato de fecha** y elija entre las opciones disponibles en el submenú.

### Ajuste automático

Para elegir si la fecha y la hora se van a ajustar automática o manualmente, seleccione **Ajuste automático**.

Para que la fecha y la hora se ajusten automáticamente, seleccione **Conexión: RDS**.

Para que la fecha y la hora se ajusten manualmente, seleccione **Desconexión: Manual**. Si **Ajuste automático** se ha ajustado como **Desconexión: Manual**, los elementos del submenú **Ajustar hora** y **Ajustar fecha** están disponibles.

### Ajuste de hora y fecha

Para ajustar la hora y la fecha, seleccione **Ajustar hora** o **Ajustar fecha**.

Toque + o - para ajustar la configuración.

## Tomas de corriente



Hay una toma de corriente de 12 V situada en la consola central.

El consumo máximo no debe superar los 120 W.

Con el encendido desconectado, la toma de corriente se desactiva. Además, la toma de corriente se desactiva también si la tensión de la batería del vehículo es baja.

Los accesorios eléctricos que se conecten deben cumplir los requisitos sobre compatibilidad electromagnética de la norma DIN VDE 40 839.

No conecte accesorios de suministro de corriente, p. ej., dispositivos de carga eléctrica o baterías.

Para no dañar la toma, no utilice conectores inadecuados.

Sistema stop-start ⇨ 115.

## Encendedor de cigarrillos

El encendedor puede estar situado en la consola central.

Pulse sobre el encendedor. Se desconecta automáticamente cuando la resistencia está incandescente. Extraiga el encendedor.

## Ceniceros

### Atención

Sólo están destinados a usarse para ceniza y no para residuos combustibles.

El cenicero portátil se puede colocar en los portavasos.

## Testigos luminosos e indicadores

### Cuadro de instrumentos

Las agujas de los instrumentos giran brevemente hasta la posición final al conectar el motor.

### Velocímetro



Indica la velocidad del vehículo.

### Cuentakilómetros



La línea inferior muestra la distancia registrada del vehículo en km.

### Cuentakilómetros parcial

Indica la distancia registrada desde la última puesta a cero.

El cuentakilómetros parcial contabiliza hasta 9999,9 km y luego se pone a 0.

Para reiniciar, mantener pulsado **SET/CLR** en la palanca durante unos segundos ↵ 78.

### Cuentarrevoluciones



Indica el régimen del motor.

Conduzca en los regímenes más bajos del motor en cada marcha tanto como sea posible.

#### Atención

Si la aguja está en el sector de advertencia (rojo), se ha excedido el régimen máximo admisible del motor. Hay peligro para el motor.

## Indicador de combustible

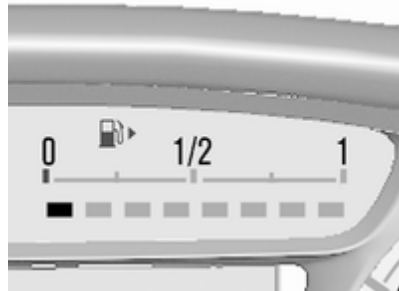

El número de LED muestra el nivel en el depósito de combustible.

La flecha indica el lado del vehículo donde se encuentra la tapa del depósito de combustible.



El testigo de control  se ilumina si el nivel en el depósito es bajo. Reposte inmediatamente si parpadea.

Nunca debe agotar el depósito de combustible.

Debido al combustible que queda en el depósito, la cantidad requerida para llenar el depósito puede ser inferior a la capacidad especificada.

## Indicador de temperatura del refrigerante del motor

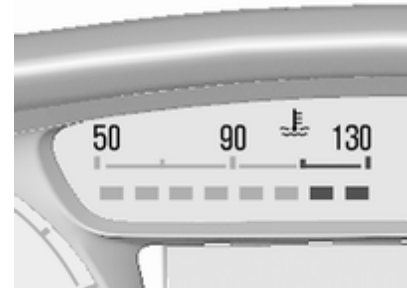

El número de LED indica la temperatura del refrigerante.

hasta 2 : el motor no ha alcanzado todavía su temperatura de funcionamiento  
 LED  
 3 a 6 : temperatura normal de funcionamiento  
 LED  
 más de : temperatura demasiado alta  
 6 LED

### Atención

Si la temperatura del refrigerante del motor es demasiado alta, detenga el vehículo y pare el motor. Peligro para el motor. Compruebe el nivel de refrigerante.

### Indicación de servicio

El sistema de vida útil del aceite le informa de cuándo cambiar el aceite del motor y el filtro. Según las condiciones de conducción, la indicación del intervalo de cambio de aceite del motor y del filtro puede variar considerablemente.

Cuando el sistema calcula que la vida útil del aceite del motor ha disminuido, aparece un mensaje de advertencia en el centro de información del conductor. Acudir a un taller para cambiar el aceite del motor y el filtro en el plazo de una semana o cuando se hayan recorrido 500 km, lo que ocurra primero.

Esto puede ser un cambio de filtro y aceite del motor adicional o parte de un mantenimiento normal.



La duración del aceite del motor restante se muestra como porcentaje en el Centro de información del conductor.

Para mostrar la duración restante del aceite del motor, utilizar los botones de la palanca:



Pulse **MENU** para seleccionar **Menú de información del vehículo**.

Gire la rueda de ajuste para seleccionar **Índice del estado útil del aceite**.

### Restaurar

Pulsar **SET/CLR** en la palanca durante varios segundos para restaurar. El menú de vida útil restante del aceite del motor debe estar activo. Conecte el encendido, pero no arranque el motor.

Para que el sistema funcione correctamente, se debe reiniciar cada vez que se cambie el aceite del motor. Recorra a la ayuda de un taller.

### Próximo servicio

Cuando el vehículo precisa mantenimiento, aparece un mensaje en el centro de información del conductor. Hacer realizar los trabajos de mantenimiento en un taller antes de una semana o 500 km, lo que ocurra antes.

Centro de información del conductor ⇨ 78.

Información de servicio ⇨ 177.

### Testigos de control

Los testigos de control descritos no están presentes en todos los vehículos. La descripción es válida para todas las versiones de cuadros de instrumentos.

La posición de los testigos de control puede variar en función del equipamiento del vehículo. Al conectar el encendido, se iluminarán brevemente la mayoría de los testigos de control a modo de prueba funcional.

Los colores de los testigos de control significan lo siguiente:

- Rojo : Peligro, recordatorio importante
- Amarillo : Aviso, información, avería
- Verde : Confirmación de activación
- Azul : Confirmación de activación
- Blanco : Confirmación de activación

Testigos de control en el cuadro de instrumentos





## Testigos de control en la consola del techo



## Vista general

- ↔ Intermitentes ⇨ 71
- 🚒 Recordatorio del cinturón de seguridad ⇨ 72
- 🚒 Airbags y pretensores de cinturones ⇨ 72
- 🚒 Desactivación de los airbags ⇨ 73
- 📦 Sistema de carga ⇨ 73
- 🚗 Testigo de averías ⇨ 73

- 🚗 Revisión urgente del vehículo ⇨ 73
- Ⓢ Sistema de frenos y embrague ⇨ 74
- 🚗 Accione el pedal ⇨ 74
- Ⓢ Sistema antibloqueo de frenos (ABS) ⇨ 74
- 📡 Cambio de marchas ⇨ 74
- 🚗 Servodirección ⇨ 74
- 🚗 Aviso de cambio de carril ⇨ 74
- 📡 Asistente de aparcamiento ⇨ 75
- 🚗 Control electrónico de estabilidad desactivado ⇨ 75
- 🚗 Control electrónico de estabilidad y sistema de control de tracción ⇨ 75
- 🚗 Sistema de control de tracción desactivado ⇨ 75
- 🚗 Temperatura del refrigerante del motor ⇨ 75

- Ⓢ Sistema de control de presión de los neumáticos ⇨ 76
- 🚗 Presión de aceite del motor ⇨ 76
- 📡 Nivel de combustible bajo ⇨ 76
- 🚗 Inmovilizador ⇨ 77
- 🚗 Potencia del motor reducida ⇨ 77
- 🚗 Luces exteriores ⇨ 77
- 📡 Luz de carretera ⇨ 77
- 🚗 Luces antiniebla ⇨ 77
- 🚗 Piloto antiniebla ⇨ 77
- 🚗 Regulador de velocidad ⇨ 77
- 🚗 Limitador de velocidad ⇨ 77
- 🚗 Capó abierto ⇨ 77
- 🚗 Puerta abierta ⇨ 77

## Intermitentes

↔ se enciende o parpadea en verde.

### Se enciende un instante

Las luces de estacionamiento están encendidas.

### Parpadea

El intermitente o las luces de emergencia están activados.

Parpadeo rápido: fallo de un intermitente o del fusible correspondiente.

Sustitución de bombillas ↪ 142.

Fusibles ↪ 149.

Intermitentes ↪ 97.

## Recordatorio del cinturón de seguridad

### Recordatorio del cinturón de seguridad en los asientos delanteros

☹ para el asiento del acompañante se enciende o parpadea en rojo en el velocímetro.



☹ para el asiento del acompañante se enciende o parpadea en rojo en la consola del techo cuando el asiento está ocupado.

### Se enciende

Después de conectar el encendido, hasta que se abroche el cinturón de seguridad.

### Parpadea

Después de arrancar el motor durante un máximo de 100 segundos hasta que se abroche el cinturón de seguridad.

Abrocharse el cinturón de seguridad ↪ 37.

## Estado del cinturón de seguridad en los asientos traseros

☹ se enciende o parpadea en el centro de información del conductor.

### Se enciende

Tras tener el motor en marcha durante un mínimo de 35 segundos, hasta que se abroche el cinturón.

### Parpadea

Después de iniciar la marcha, cuando el cinturón de seguridad está desabrochado.

Abrocharse el cinturón de seguridad ↪ 37.

## Airbags y pretensores de cinturones

☹ se enciende en rojo.

Al conectar el encendido, el testigo de control se enciende durante unos 4 segundos. Si no se enciende, no se apaga al cabo de 4 segundos o si se enciende durante la marcha, hay una avería en el sistema de airbags. Recorra a la ayuda de un taller. Los

airbags y los pretensores de cinturones podrían no dispararse en caso de accidente.

La activación de los pretensores de cinturones o los airbags se indica mediante la iluminación permanente del testigo .

### Advertencia

Haga subsanar la causa de la avería en un taller inmediatamente.

Pretensores de los cinturones de seguridad  36.

Sistema de airbags  38.

## Desactivación de los airbags

 se enciende en amarillo.

El airbag del acompañante está activado.

 se enciende en amarillo.

El airbag frontal del acompañante está desactivado  44.

### Peligro

Peligro de muerte para el niño si se usa un sistema de retención infantil junto con un airbag del acompañante activado.

Peligro de muerte para una persona adulta con un airbag del acompañante desactivado.

## Sistema de carga

 se enciende en rojo.

Se ilumina al conectar el encendido y se apaga poco después de arrancar el motor.

### Si se enciende con el motor en marcha

Detenga el vehículo y pare el motor. La batería del vehículo no se carga. La refrigeración del motor puede estar interrumpida. La unidad de servofreno puede perder eficacia. Recorra a la ayuda de un taller.

## Testigo de averías

 se enciende o parpadea en amarillo.

Se ilumina al conectar el encendido y se apaga poco después de arrancar el motor.

### Si se enciende con el motor en marcha

Avería en el sistema de control de emisiones. Pueden excederse los límites de emisiones permitidos. Recorra inmediatamente a la ayuda de un taller.

### Si parpadea con el motor en marcha

Avería que puede producir daños en el catalizador. Reduzca la velocidad hasta que cese el parpadeo. Recorra inmediatamente a la ayuda de un taller.

## Revisión urgente del vehículo

 se enciende en amarillo.

Además, aparece una advertencia en el centro de información del conductor.

El vehículo requiere servicio.

Recorra a la ayuda de un taller.

Mensajes del vehículo ⇨ 84.

## Sistema de frenos y embrague

ⓘ se enciende en rojo.

El nivel del líquido del freno y embrague es demasiado bajo cuando el freno de estacionamiento manual no está aplicado ⇨ 139.

### Advertencia

Deténgase. No continúe su viaje.  
Recorra a un taller.

Se ilumina cuando se aplica el freno de estacionamiento manual y se conecta el encendido ⇨ 120.

## Accione el pedal

 se enciende o parpadea en amarillo.

## Se enciende

Se debe pisar el pedal del embrague para arrancar el motor en modo de parada automática. Sistema stop-start ⇨ 115.

## Parpadea

Es necesario pisar el pedal para arrancar el motor con la llave ⇨ 114.

## Sistema antibloqueo de frenos (ABS)

 se enciende en amarillo.

Se ilumina durante unos segundos después de conectar el encendido. El sistema está operativo cuando se apaga el testigo de control.

Si transcurridos unos segundos el testigo no se apaga, o si se enciende durante la marcha, hay una avería en el sistema ABS. El sistema de frenos del vehículo sigue estando operativo pero sin la regulación del ABS.

Sistema antibloqueo de frenos ⇨ 120.

## Cambio de marchas

Cuando se recomienda cambiar a una marcha superior para ahorrar combustible, se indica  con el número de una marcha superior.

## Dirección asistida

 se enciende en amarillo.

## Se enciende cuando la dirección asistida está desactivada

Avería en el sistema de la dirección asistida. Recorra a un taller.

## Iluminación simultánea de y

Recorra a la ayuda de un taller.

## Aviso de cambio de carril

 se enciende en verde o parpadea en amarillo.

## Se enciende en verde

El sistema está conectado y listo para funcionar.

### Parpadea en amarillo

El sistema detecta un cambio involuntario de carril.

Aviso de cambio de carril ⇨ 129.

### Asistente de aparcamiento

 se enciende en amarillo.

Avería en el sistema

o

Avería porque los sensores están sucios o cubiertos de nieve o hielo

o

Interferencias causadas por fuentes externas de ultrasonidos. Una vez eliminada la fuente de las interferencias, el sistema funcionará con normalidad.

Haga subsanar la causa de la avería del sistema en un taller.

Asistente de aparcamiento ⇨ 128.

### Control electrónico de estabilidad desactivado

 se enciende en amarillo.

El sistema está desactivado.

Control electrónico de estabilidad  
⇨ 122.

### Control electrónico de estabilidad y sistema de control de tracción

 parpadea o se enciende en amarillo.

### Parpadea

Intervención activa del sistema. Puede reducirse la potencia del motor y el vehículo puede frenarse un poco automáticamente.

### Se enciende

Hay una avería en el sistema. Si aparece un código de advertencia en el centro de información del conductor. Se puede continuar conduciendo. El sistema no está operativo. Sin embargo, la estabilidad de marcha puede empeorar dependiendo del estado de la calzada.

Haga subsanar la causa de la avería en un taller.

Control electrónico de estabilidad  
⇨ 122.

Sistema de control de tracción  
⇨ 121.

### Sistema de control de tracción desactivado

 se enciende en amarillo.

El sistema está desactivado.

Sistema de control de tracción  
⇨ 121.

### Temperatura del refrigerante del motor

 se enciende en rojo.

### Si se enciende con el motor en marcha

Detenga el vehículo y pare el motor.

#### Atención

La temperatura del refrigerante es demasiado alta.

Compruebe el nivel de refrigerante  
 ⇨ 138.

Si el nivel del refrigerante es suficiente, recurra a un taller.

## Sistema de control de presión de los neumáticos

(L) se enciende o parpadea en amarillo.

### Se enciende

Pérdida de presión de los neumáticos. Detenga el vehículo inmediatamente y compruebe la presión de los neumáticos.

### Parpadea

Avería en el sistema o neumático sin sensor de presión montado (p. ej., rueda de repuesto). Después 60-90 segundos, el testigo de control permanece encendido. Recorra a un taller.

Sistema de control de presión de los neumáticos ⇨ 157.

## Presión de aceite del motor

☞ se enciende en rojo.

Se ilumina al conectar el encendido y se apaga poco después de arrancar el motor.

### Si se enciende con el motor en marcha

#### Atención

La lubricación del motor puede estar interrumpida. Se pueden ocasionar daños en el motor y/o el bloqueo de las ruedas motrices.

1. Pise el embrague.
2. Ponga la palanca selectora en punto muerto.
3. Abandone la carretera lo antes posible sin poner en peligro a otros vehículos.
4. Desconecte el encendido.

#### ⚠ Advertencia

Con el motor apagado, será necesaria una fuerza considerablemente mayor para frenar y girar el volante.

Durante una parada automática (Autostop), la unidad de servofreno se mantendrá operativa.

No saque la llave hasta que el vehículo esté parado; de lo contrario, la columna de la dirección se podría bloquear de forma inesperada.

Mantenga el motor apagado y deje que remolquen el vehículo a un taller.

## Nivel de combustible bajo

☞ se enciende o parpadea en amarillo.

### Se enciende

El nivel en el depósito de combustible es demasiado bajo.

## Parpadea

Combustible agotado. Reposte inmediatamente. Nunca debe agotar el depósito de combustible.

Repostaje ↗ 131.

Catalizador ↗ 118.

## Inmovilizador

 parpadea en amarillo.

Avería en el sistema del inmovilizador. No se puede arrancar el motor.

Inmovilizador ↗ 25.

## Potencia del motor reducida

 se enciende en amarillo.

Se limita la potencia del motor. Recurre a un taller.

## Luces exteriores

 se enciende en verde.

Las luces exteriores están encendidas ↗ 95.

## Luz de carretera

 se enciende en azul.

Se enciende cuando está conectada la luz de carretera o cuando se accionan las ráfagas ↗ 96.

## Faros antiniebla

 se enciende en verde.

Los faros antiniebla están conectados ↗ 98.

## Piloto antiniebla

 se enciende en amarillo.

El piloto antiniebla está encendido ↗ 98.

## Regulador de velocidad

 se enciende en blanco o verde.

### Se enciende en blanco



El sistema está encendido.

### Se enciende en verde

El regulador de velocidad está activado.

Regulador de velocidad ↗ 124.

## Limitador de velocidad

 se ilumina en el Centro de información del conductor cuando el limitador de velocidad está activo. La velocidad de ajuste se indica junto con el símbolo .

Limitador de velocidad ↗ 126.

## Capó abierto

 se enciende en amarillo.

Se enciende cuando el capó está abierto.

Sistema stop-start ↗ 115.

## Puerta abierta

 se enciende.

Está abierta una puerta o el portón trasero.

## Pantallas

### Centro de información del conductor

El centro de información del conductor se encuentra en el cuadro de instrumentos.

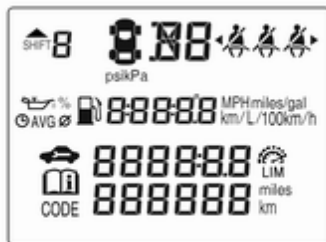

Algunas de las funciones mostradas varían cuando el vehículo está en marcha y cuando está parado. Algunas funciones sólo están disponibles cuando el vehículo está en marcha.

Los principales menús son:

- información de viaje/combustible, véase la descripción a continuación
- información del vehículo, véase la descripción a continuación

Las siguientes indicaciones aparecerán cuando corresponda:

- códigos de advertencia ⇨ 84
- indicación de cambio de marcha ⇨ 74
- advertencia de presión de los neumáticos ⇨ 157
- indicación de recordatorio del cinturón de seguridad ⇨ 72
- información de servicio ⇨ 73

### Selección de menús y funciones

Los menús y las funciones se pueden seleccionar mediante los botones de la palanca.



Pulse **MENU** para cambiar entre los menús principales o para volver de un submenú al siguiente nivel superior del menú.





Gire la rueda de ajuste para seleccionar un submenú del menú principal o ajustar un valor numérico.



Pulse **SET/CLR** para seleccionar una función o para confirmar un mensaje. Los mensajes del vehículo y servicio son emergentes en el centro de información del conductor si es necesario. Confirme mensajes pulsando **SET/CLR**.

Mensajes del vehículo ⇨ 84.

### Información del viaje/combustible

Las páginas permitidas son:

### Cuentakilómetros parcial



El cuentakilómetros parcial muestra la distancia actual desde un restablecimiento determinado.

El cuentakilómetros parcial contabiliza hasta 9999,9 km y luego se pone a 0.

Para reiniciar, mantenga pulsado **SET/CLR** durante unos segundos.



### Alcance del combustible



El alcance se calcula a partir del nivel actual del depósito y del consumo instantáneo. La pantalla muestra valores promedio.

Después de repostar, el alcance se actualiza automáticamente al poco tiempo.

Cuando el nivel de combustible en el depósito está bajo, aparece un mensaje en la pantalla y el testigo de control  en el indicador de combustible se ilumina.

Cuando se debe llenar el depósito de manera inmediata, aparece un código de alerta y se queda encendido en la pantalla. Además, el indicador de control  parpadea en el indicador de combustible  ↷ 76.

### Velocidad media del vehículo

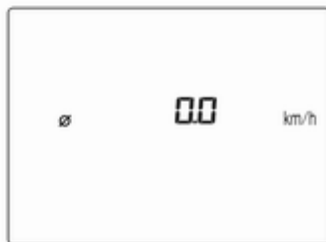

Indicación de la velocidad media. La medición puede reiniciarse en cualquier momento.

Para ponerlo a cero, pulse **SET/CLR** durante unos segundos mientras visualiza esta página.

### Consumo instantáneo de combustible



Indicación del consumo instantáneo.

### Consumo medio de combustible



Indicación del consumo medio. La medición puede reiniciarse en cualquier momento y se inicia con un valor predeterminado.

Para ponerlo a cero, pulse **SET/CLR** durante unos segundos mientras visualiza esta página.

### Cronómetro



Indica el tiempo de conducción desde la última puesta a cero.

Para detener o iniciar el temporizador, pulse **SET/CLR**.

Para reiniciar, mantenga pulsado **SET/CLR** durante unos segundos.

## Información del vehículo

Las páginas permitidas son:

- unidad
- indicación de vida útil del aceite del motor restante
- presión de los neumáticos
- carga de neumático

### Unidades

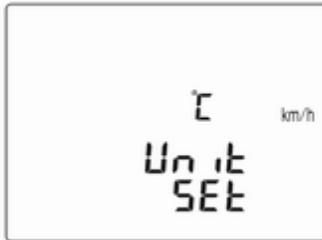

Pulse **SET/CLR** mientras se muestra la página de inicio. Seleccione métrica (unidad 1) o imperial (unidad 2) girando la rueda de ajuste. Pulse **SET/CLR** para ajustar la unidad de medida.

## Vida útil restante del aceite



Indica una estimación de la vida útil del aceite. El número en porcentaje representa la vida útil restante del aceite e indica cuándo cambiar el aceite del motor y el filtro ↻ 68.

## Presión de los neumáticos

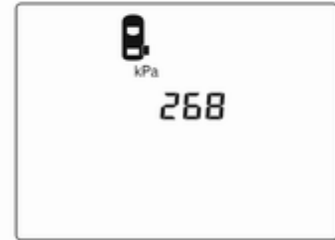

La presión de los neumáticos de todas las ruedas se muestran en esta página durante la conducción ↻ 157.

### Programación del neumático

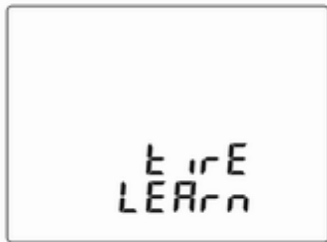

La pantalla permite ajustar el nuevo neumático y la rueda mediante los sensores del sistema de control de presión de los neumáticos ↻ 157.

### Carga de los neumáticos



Se puede seleccionar la categoría de presión de los neumáticos según la presión real de los neumáticos inflados ↻ 157.

#### Temperatura exterior

Indicación de la temperatura exterior actual.

#### Idioma

Seleccione el idioma del país preferido como idioma de la pantalla.

#### Hora

Indicación de la hora actual.

### Pantalla de información

La pantalla de información se sitúa en el panel de instrumentos cerca del cuadro de instrumentos.

Dependiendo de la configuración del vehículo, puede tener una

- **Pantalla de información gráfica**
  - o
- **Pantalla de información en color de 7"** con función de pantalla táctil

El vehículo dispone de una **Pantalla de información en color de 7"** con función de pantalla táctil.

Las pantallas de información pueden indicar:

- hora ↻ 64
- temperatura exterior ↻ 63
- fecha ↻ 64
- sistema de infoentretenimiento, véase la descripción en el manual del sistema de infoentretenimiento
- indicación de instrucciones del asistente de aparcamiento ↻ 128

- mensajes del sistema
- ajustes de personalización del vehículo ⇨ 87

### Pantalla de información gráfica



Pulse **⏻** para conectar la pantalla.

Pulse **MENU** para seleccionar la página del menú principal.

Gire **MENU** para seleccionar una página del menú.

Pulse **MENU** para confirmar una selección.

Pulse **BACK** para salir de un menú sin cambiar un ajuste.

### Pantalla de información en color de 7"

#### Selección de menús y ajustes

Se accede a los menús y los ajustes mediante la pantalla.



Pulse **⏻** para conectar la pantalla.

Pulse **⏻** para visualizar la página de inicio.

Toque con el dedo el icono de la pantalla del menú correspondiente.

Toque el icono correspondiente para confirmar la selección.

En función de la versión, toque **⏻** o **<** para volver al siguiente nivel de menú superior.

Pulse **⏻** para volver a la página de inicio.

Para obtener más información, vea el manual de infoentretenimiento.

Personalización del vehículo ⇨ 87.

#### Modo asistente

Algunas funciones del centro de información del conductor y la pantalla de información se pueden limitar para algunos conductores.

La activación o desactivación del modo asistente se puede ajustar en el menú **Ajustes** en el menú de personalización del vehículo.

Personalización del vehículo ⇨ 87.

Para más información, vea el manual de infoentretenimiento.

## Mensajes del vehículo

Los mensajes se muestran principalmente en el centro de información del conductor, en algunos casos junto con un aviso acústico.



Pulse **SET/CLR**, **MENU** o gire la rueda de ajuste para confirmar un mensaje.

### Mensajes del vehículo en el centro de información del conductor



Los mensajes del vehículo se muestran como códigos numéricos.

#### N.º Mensaje del vehículo

- 3 Nivel bajo del refrigerante del motor
- 4 Aire acondicionado desconectado
- 11 Frenos desgastados
- 12 Vehículo sobrecargado

#### N.º Mensaje del vehículo

- 13 Compresor sobrecalentado
- 15 Avería de la tercera luz de freno
- 16 Avería de la luz de freno
- 17 Fallo del sistema nivelación de faros
- 18 Avería de la luz de cruce izquierda
- 19 Avería de la luz antiniebla trasera
- 20 Avería de la luz de cruce derecha
- 21 Avería de la luz lateral izquierda
- 22 Avería de la luz lateral derecha
- 23 Avería de la luz de marcha atrás
- 24 Avería de la luz de la matrícula
- 25 Avería del intermitente delantero izquierdo
- 26 Avería del intermitente trasero izquierdo

**N.º Mensaje del vehículo**

- 27 Avería del intermitente delantero derecho
- 28 Avería del intermitente trasero derecho
- 35 Sustituya la pila del mando a distancia
- 36 ESC inicializando
- 49 Aviso de cambio de carril no disponible
- 52 Cambie correa de distribución
- 56 Desequilibrio de presión en las ruedas delanteras
- 57 Desequilibrio de presión en las ruedas traseras
- 59 Abra y luego cierre la ventanilla del conductor
- 60 Abra y luego cierre la ventanilla del acompañante
- 61 Abra y cierre la ventanilla trasera izquierda

**N.º Mensaje del vehículo**

- 62 Abra y cierre la ventanilla trasera derecha
- 65 Intento de robo
- 66 Mantenimiento del sistema de alarma antirrobo
- 67 Revisión del bloqueo del volante
- 68 Revisión de la dirección asistida
- 75 Revisión del aire acondicionado
- 77 Revisión del aviso de cambio de carril
- 79 Rellene el aceite de motor
- 81 Transmisión de servicio / fallo de transmisión
- 82 Cambie el aceite del motor pronto
- 84 Potencia del motor reducida
- 89 Revisión urgente del vehículo

**N.º Mensaje del vehículo**

- 90 Asistente de frenada de servicio
- 95 Revisión del airbag
- 145 Compruebe el nivel de líquido de lavado
- 151 Pise el embrague para arrancar
- 174 Nivel de batería del vehículo bajo
- 258 Asistente de aparcamiento desconectado

**Mensajes del vehículo en la pantalla de información en color**

Algunos mensajes importantes aparecen también en la pantalla de información en color. Algunos mensajes sólo aparecen durante unos segundos.

**Avisos acústicos**

Si aparecen varias advertencias al mismo tiempo, solo sonará un aviso acústico.

## Al arrancar el motor o durante la marcha

El aviso acústico de cinturón desabrochado tiene prioridad sobre el resto de avisos acústicos.

- Si no se ha abrochado el cinturón de seguridad.
- Si inicia la marcha con una puerta o el portón trasero sin cerrar correctamente.
- Si se sobrepasa una determinada velocidad con el freno de estacionamiento accionado.
- Si se sobrepasa una velocidad programada.
- Si aparece un mensaje de advertencia en el centro de información del conductor o la pantalla de información.
- Si el asistente de aparcamiento detecta un objeto.
- Si se produce un cambio de carril no intencionado.
- Si se detecta una avería en el sistema de bloqueo automático.

## Cuando el vehículo está estacionado y/o se abre la puerta del conductor

- Con las luces exteriores encendidas.

## Durante una parada automática (Autostop)

- Si se abre la puerta del conductor.

## Tensión de la pila

Si la tensión de la batería del vehículo es baja, aparecerá el código de advertencia 174 en el centro de información del conductor.

1. Desconecte inmediatamente los consumidores eléctricos que no sean necesarios para una conducción segura, como la calefacción de asiento, el parabrisas térmico o la luneta térmica trasera u otros consumidores.
2. Cargue la batería del vehículo circulando sin detenerse durante un tiempo o usando un cargador de baterías.

El código de advertencia desaparecerá después de arrancar el motor dos veces consecutivas sin caída de tensión.

Si la batería del vehículo no se puede recargar, haga subsanar la causa de la avería en un taller.



## Personalización del vehículo

El comportamiento del vehículo se puede personalizar cambiando los ajustes en la pantalla de información.

Algunos de los ajustes personales de distintos conductores se pueden memorizar individualmente en cada llave del vehículo.

Ajustes memorizados ⇨ 20.

Dependiendo del equipamiento del vehículo y de las normas específicas del país, es posible que algunas de las funciones descritas a continuación no estén disponibles.

Algunas funciones sólo se muestran o activan con el motor en marcha.

### Configuración personal

#### Pantalla de información gráfica

Pulse **MENU**, cuando el encendido está conectado y el sistema de infoentretenimiento activado.

Gire el botón **MENU** para desplazarse por la lista de menús. Pulse **MENU** para seleccionar el menú

correspondiente. Para cerrar un menú o volver a la página anterior, pulse **BACK**.

Seleccione **Ajustes (Settings)**, desplácese por la lista y seleccione **Ajustes del vehículo (Vehicle Settings)**



Los siguientes ajustes pueden cambiarse en los submenús correspondientes:

#### Ajustes del vehículo (Vehicle Settings)

- **Sistema de detección/colisiones**

**Ayuda al estacionamiento:** Activa o desactiva el asistente de aparcamiento.

- **Confort y funcionalidad**

**Volumen de avisos:** Cambia el volumen de los avisos acústicos.

**Personalización conductor:**

Activa o desactiva la función de personalización.

**Limpiar. auto. en m. atrás:**

Activa o desactiva la conexión automática del limpiaviento cuando se engrana la marcha atrás.

- **Idiomas (Languages):** Desplácese por la lista y seleccione el idioma deseado.
- **Iluminación**

**Luces de localización del vehículo:**

Activa o desactiva la iluminación de entrada.

**Iluminación de salida:** Activa o desactiva la iluminación de salida y cambia la duración de la iluminación.

- **Cierre centralizado**

**Impedir cierre si pta. abierta:**

Activa o desactiva la función de bloqueo de puertas mientras haya una puerta abierta.

**Bloqueo de puertas retrasado:**

Activa o desactiva la función de bloqueo automático de puertas con retardo. Esta función retrasa el bloqueo efectivo de las puertas hasta que se hayan cerrado todas.

- **Bloqueo, desbloqueo y arranque remoto**

**Respuesta luminosa apertura a dist.:**

Activa o desactiva la confirmación de las luces de emergencia al desbloquear.

**Respuesta cierre a distancia:**

Cambia el tipo de respuesta dada al cerrar el vehículo.

**Apertura puertas a distancia:**

Cambia la configuración para desbloquear sólo la puerta del conductor o todo el vehículo al desbloquear.

**Cerrar puertas tras apertura remota:**

Activa o desactiva el la

función de volver a bloquear automáticamente después de desbloquear sin abrir el vehículo.

- **Restaurar ajustes de fábrica:**

Restablece todos los ajustes a los valores predeterminados.

- **Modo aparcacoches:**

Si se activa, todas las pantallas del vehículo se bloquean y no se pueden realizar cambios dentro del sistema.

Véase el manual de infoentretenimiento.

## Configuración personal

### Pantalla de información en color de 7"

Pulse , seleccione **Ajustes** y, a continuación, **Vehículo** en la pantalla de información.



Los siguientes ajustes pueden cambiarse en los submenús correspondientes:

### Ajustes

- **Climatización y calidad del aire**

**Velocidad máx. ventilador**

**autom.:** Modifica el nivel del caudal de aire de climatización del habitáculo en el modo automático.

**Modo Aire acondicionado:**

Controla el estado del compresor de refrigeración cuando se arranca el vehículo. El último

ajuste (recomendado) o al arrancar el vehículo es siempre encendido o siempre apagado.

**Desempañador automático:**

Facilita el desempañado del parabrisas seleccionando automáticamente los ajustes necesarios y el modo automático del aire acondicionado.

**Desempañador trasero**

**automático:** Activa automáticamente la luneta térmica trasera.

- **Sistemas de detección/colisión**

**Guías de cámara de visión**

**trasera:** Activa o desactiva las directrices de la cámara retrovisora en la pantalla de información.

**Estacionamiento asistido:** Activa o desactiva el asistente de aparcamiento.

- **Confort y comodidad**

**Volumen de avisos:** Cambia el volumen de los avisos acústicos.

**Personalización por el**

**conductor:** Activa o desactiva la función de personalización.

**Limpiaparabrisas auto. en**

**marcha atrás:** Activa o desactiva la conexión automática del limpiacristal cuando se engrana la marcha atrás.

- **Iluminación**

**Iluminación de salida:** Activa o desactiva y cambia la duración de la iluminación de salida.

- **Cierre centralizado de puertas**

**Seg. antisalida puerta desbloq.:**

Activa o desactiva la función de bloqueo de puertas mientras haya una puerta abierta.

**Bloqueo de puertas retardado:**

Activa o desactiva la función de bloqueo automático de puertas con retardo. Esta función retrasa el bloqueo efectivo de las puertas hasta que se hayan cerrado todas.

- **Bloqueo, apertura, arranque remoto**

**Respuesta luz desbloqueo**

**remoto:** Activa o desactiva la confirmación de las luces de emergencia al desbloquear.

**Desbloqueo remoto de puerta:**

Cambia la configuración para desbloquear sólo la puerta del conductor o todo el vehículo al desbloquear.

**Bloq. puertas desbloq. control**

**remoto:** Activa o desactiva el la función de volver a bloquear automáticamente después de desbloquear sin abrir el vehículo.

## Servicio de telemática

### OnStar

OnStar es un asistente personal de conectividad y servicio con zona Wi-Fi integrada. El servicio OnStar está disponible 24 horas al día, siete días a la semana.

#### Nota

OnStar no está disponible para todos los mercados. Para más información, póngase en contacto con su taller.

#### Nota

Para estar disponible y operativo, OnStar necesita una suscripción válida a OnStar, el sistema eléctrico del vehículo operativo, servicio móvil y conexión satélite GPS.

Para activar los servicios OnStar y configurar una cuenta, pulse  y hable con un asesor.

En función del equipamiento del vehículo, están disponibles los siguientes servicios:

- Servicios de emergencia y asistencia en caso de avería del vehículo
- Zona Wi-Fi
- Aplicación para smartphone
- Control remoto, por ejemplo, ubicación del vehículo, activación de bocina y luces, control del cierre centralizado
- Asistencia en caso de robo del vehículo
- Diagnóstico del vehículo
- Descarga de itinerario

#### Nota

El módulo OnStar del vehículo está desactivado después de transcurridos diez días sin ciclo de encendido. Las funciones que requieren una conexión de datos estarán de nuevo disponibles después de conectar el encendido.

### Botones OnStar

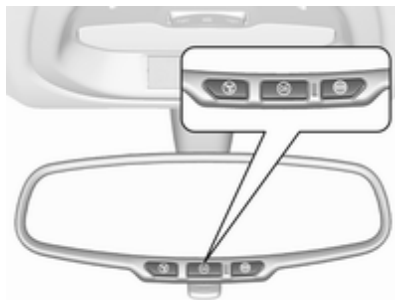

#### Botón de privacidad

Mantenga pulsado  hasta oír un mensaje para activar o desactivar la transmisión de la localización del vehículo.

Pulse  para responder una llamada o finalizar una llamada a un asesor.

Pulse  para acceder a la configuración Wi-Fi.

#### Botón de servicio

Pulse  para establecer una conexión con un asesor.

### Botón SOS

Pulse  para establecer una conexión de emergencia de prioridad con un asesor de emergencia especializado.

### LED de estado

Verde: El sistema está preparado con transmisión de la localización del vehículo activada.

Verde intermitente: Llamada en curso en el sistema.

Rojo: Ha surgido un problema.

Apagado: El sistema está preparado con transmisión de la localización del vehículo desactivada o el sistema se encuentra en modo en espera.

Rojo / verde intermitente durante un breve periodo de tiempo: La transmisión de localización del vehículo se ha desactivado.

### Servicios OnStar

#### Servicios generales

Si necesita información, por ejemplo, sobre las horas de apertura, puntos de interés y destinos o si necesita asistencia, por ejemplo, en el caso de

avería del vehículo, un pinchazo del neumático y depósito de combustible vacío, pulse  para establecer una conexión con un asesor.

#### Servicios de emergencia

En caso de emergencia, pulse  y hable con un asesor. El asesor se pondrá en contacto con los proveedores de servicios de emergencia o asistencia y los enviará a su vehículo.

En caso de un accidente con activación de los airbags o los sensores del cinturón de seguridad, se establece una llamada de emergencia automática. El asesor se conecta inmediatamente a su vehículo para saber si necesita ayuda.

#### Zona Wi-Fi

Las zona Wi-Fi del vehículo proporciona conectividad a Internet con una velocidad máxima de 4 G/LTE.

#### Nota

La funcionalidad de zona Wi-Fi no está disponible para todos los mercados.

#### Nota

Algunos dispositivos móviles se conectan automáticamente a puntos de conexión Wi-Fi y utilizan la capacidad de datos móviles en segundo plano, incluso aunque no estén en uso. Esto incluye actualizaciones automáticas, descargas, así como tráfico de sincronización de aplicaciones o programas. El volumen de datos adquirido a través de OnStar podría consumirse rápidamente. Desactive las sincronizaciones automáticas en los ajustes de su dispositivo.

Se pueden conectar hasta siete dispositivos.

Para conectar un dispositivo móvil a la zona Wi-Fi:

1. Pulse  y, a continuación, seleccione la configuración de Wi-Fi en la pantalla de información. La configuración mostrada incluye el nombre de la zona Wi-Fi (SSID), la contraseña y el tipo de conexión.
2. Inicie una búsqueda de red Wi-Fi en su dispositivo móvil.

3. Seleccione el punto de conexión (SSID) de su vehículo cuando se muestre en la lista.
4. Cuando se le solicite, introduzca la contraseña en su dispositivo móvil.

#### **Nota**

Para cambiar el SSID o la contraseña, pulse ⓘ y hable con un asesor o inicie sesión en su cuenta.

Para desconectar la funcionalidad de zona Wi-Fi, pulse ⓘ para llamar a un asesor.

#### **Aplicación para smartphone**

Con la aplicación para smartphone myOpel, se pueden utilizar algunas funciones del vehículo por control remoto.

Están disponibles las siguientes funciones:

- Bloqueo o desbloqueo del vehículo.
- Sonido de bocina o luces intermitentes.

- Control del nivel de combustible, vida útil del aceite del motor y presión de los neumáticos (solo con el sistema de control de presión de los neumáticos).
- Envío del destino de navegación al vehículo, si está equipado con sistema de navegación integrado.
- Localización del vehículo en un mapa.
- Gestión de configuración Wi-Fi.

Para poder utilizar estas funciones, descargue la aplicación de App Store® o de Google Play™ Store.

#### **Mando a distancia**

Si quiere, puede utilizar cualquier teléfono para llamar a un asesor, quien puede utilizar funciones específicas del vehículo de manera remota. Busque el número de teléfono de OnStar correspondiente en el sitio web específico del país.

Están disponibles las siguientes funciones:

- Bloqueo o desbloqueo del vehículo.
- Información sobre la localización del vehículo.
- Sonido de bocina o luces intermitentes.

#### **Asistencia en caso de robo del vehículo**

En caso de robo del vehículo, informe del robo a las autoridades y solicite asistencia en caso de robo del vehículo de OnStar. Utilice cualquier teléfono para llamar a un asesor. Busque el número de teléfono de OnStar correspondiente en el sitio web específico del país.

OnStar puede proporcionar asistencia para localizar y recuperar el vehículo.

#### **Alerta de robo**

Cuando se activa el sistema de alarma antirrobo, se envía una notificación a OnStar. La información sobre este suceso se recibe por mensaje de texto o correo electrónico.

### **Impedir el arranque**

Mediante el envío de señales remotas, OnStar puede impedir que el vehículo se vuelva a arrancar después de su apagado.

### **Petición de diagnóstico de su vehículo**

En cualquier momento, por ejemplo, si el vehículo muestra un mensaje del vehículo, pulse  para ponerse en contacto con un asesor para solicitar que se realice un control de diagnóstico en tiempo real y determinar directamente el problema. En función de los resultados, el asesor proporcionará asistencia adicional.

### **Informe del diagnóstico**

El vehículo transmite automáticamente los datos de diagnóstico a OnStar, que a su vez envía un informe mensual por correo electrónico al propietario y a su taller preferido.

#### **Nota**

La función de notificación al taller se puede desactivar en su cuenta.

El informe contiene el estado de los sistemas operativos clave del vehículo como motor, transmisión, airbags, ABS y otros sistemas importantes. También proporciona información sobre posibles puntos de mantenimiento y presión de los neumáticos (solo con el sistema de control de presión de los neumáticos).

Para examinar la información con más detalle, seleccione el vínculo contenido en el correo electrónico e inicie sesión en su cuenta.

### **Descarga de itinerario**

Se puede descargar un destino deseado directamente en el sistema de navegación.

Pulse  para llamar a un asesor y describa el destino o el punto de interés.

El asesor puede buscar cualquier dirección o punto de interés y enviar directamente el destino en el sistema de navegación incorporado.

### **Configuración de OnStar**

#### **PIN de OnStar**

Para disponer de pleno acceso a todos los servicios de OnStar, se necesita un código PIN de cuatro cifras. El código PIN debe personalizarse al hablar por primera vez con un asesor.

Para cambiar el código PIN, pulse  para llamar a un asesor.

#### **Datos de la cuenta**

Un suscriptor de OnStar dispone de una cuenta donde se almacenan todos los datos. Para solicitar un cambio de la información de la cuenta, pulse  y hable con un asesor o inicie sesión en su cuenta.

Si se utiliza el servicio de OnStar en otro vehículo, pulse  y solicite que la cuenta se transfiera al nuevo vehículo.

#### **Nota**

En cualquier caso, si se deshace del vehículo, lo vende o transfiere, informe inmediatamente a OnStar de los cambios y finalice el servicio OnStar de este vehículo.

**Localización del vehículo**

La localización del vehículo se transmite a OnStar cuando se solicita o activa el servicio. Un mensaje en la pantalla de información informa de esta transmisión.

Para activar o desactivar la transmisión de localización del vehículo, mantenga pulsado  hasta oír un mensaje de audio.

La desactivación se indica con la luz roja y verde de estado intermitente durante un breve periodo de tiempo y cada vez que se arranca el vehículo.

**Nota**

Si la transmisión de la localización del vehículo está desactivada, algunos servicios dejarán de estar disponibles.

**Nota**

La ubicación del vehículo permanece siempre accesible para OnStar en caso de emergencia.

Consulte la política de privacidad de su cuenta.

**Actualizaciones de software**

OnStar puede realizar actualizaciones de software remotamente sin aviso ni consentimiento adicional. Estas actualizaciones sirven para mejorar o mantener la seguridad o el funcionamiento del vehículo.

Estas actualizaciones pueden afectar a cuestiones de privacidad. Consulte la política de privacidad de su cuenta.



## Iluminación

<b>Iluminación exterior</b> .....	<b>95</b>
Conmutador de las luces .....	95
Luz de carretera .....	96
Ráfagas .....	96
Regulación del alcance de los faros .....	96
Faros en viajes al extranjero .....	96
Luces de circulación diurna .....	96
Luces de giro .....	97
Luces de emergencia .....	97
Intermitentes .....	97
Faros antiniebla .....	98
Piloto antiniebla .....	98
Luces de estacionamiento .....	98
Luces de marcha atrás .....	99
Faros empañados .....	99
<b>Iluminación interior</b> .....	<b>99</b>
Control de la iluminación del tablero de instrumentos .....	99
Luces interiores .....	99
Luces de lectura .....	100

<b>Características de la iluminación</b> .....	<b>100</b>
Iluminación de salida .....	100
Protección contra descarga de la batería .....	100

## Iluminación exterior

### Conmutador de las luces



Gire el conmutador de las luces:

- O** : luces apagadas
- ↔** : luces laterales
- ☹** : faros

Testigo de control **↔** **↔** 77.

### Luces traseras

Las luces traseras se encienden junto con los faros y las luces laterales.

## Luz de carretera



Para cambiar de luz de cruce a luz de carretera, pulsar la palanca.

Para cambiar a luz de cruce, volver a pulsar o tirar de la palanca.

## Ráfagas

Para accionar las ráfagas, tirar de la palanca.

## Regulación del alcance de los faros

### Regulación manual del alcance de los faros



Para adaptar el alcance de los faros a la carga del vehículo y evitar el deslumbramiento: gire la rueda de ajuste  hasta la posición requerida.

0 : asientos delanteros ocupados

1 : todos los asientos ocupados

2 : todos los asientos ocupados y carga en el compartimento de carga

3 : asiento del conductor ocupado y carga en el compartimento de carga

## Faros en viajes al extranjero

El reglaje de los faros ha sido realizado en fábrica y no debería requerir ningún ajuste adicional. Al conducir en países con sentido de circulación contrario, no es necesario ajustar los faros.

## Luces de circulación diurna

La luz de circulación diurna aumenta la visibilidad del vehículo durante el día.

Se encienden automáticamente al conectar el encendido.

## Luces de giro



En giros cerrados o cruces, dependiendo del ángulo de la dirección o de los intermitentes, se conecta un reflector adicional en el lado izquierdo o derecho que ilumina la carretera en la dirección de marcha. Se activa hasta una velocidad máxima de 40 km/h.

## Luces de emergencia



Se activan pulsando .

En caso de accidente con despliegue de los airbags, se activan automáticamente las luces de emergencia.

## Intermitentes



palanca hacia arriba	: intermitente derecho
palanca hacia abajo	: intermitente izquierdo

Al mover la palanca se puede percibir un punto de resistencia.

Cuando la palanca traspasa el punto de resistencia se activa la intermitencia constante. Se desactiva cuando se mueve el volante en dirección opuesta o cuando se mueve la palanca de nuevo a la posición neutra.

Active la intermitencia temporal manteniendo la palanca justo antes del punto de resistencia. Los intermitentes se activarán hasta que se suelte la palanca.

Para que los intermitentes parpadeen tres veces, toque la palanca brevemente sin traspasar el punto de resistencia.

## Faros antiniebla



Se activan pulsando .

## Piloto antiniebla



Se activan pulsando .

Conmutador de las luces en posición : El piloto antiniebla solo se puede conectar junto con los faros antiniebla.

## Luces de estacionamiento



Cuando el vehículo está aparcado, se pueden activar las luces de estacionamiento de un lado:

1. Desconecte el encendido.
2. Mover la palanca totalmente hacia arriba (luces de estacionamiento del lado derecho) o hacia abajo (luces de estacionamiento del lado izquierdo).

La activación se confirma mediante una señal acústica y el testigo de control de los intermitentes del lado correspondiente.

## Luces de marcha atrás

La luz de marcha atrás se enciende automáticamente cuando está conectado el encendido y se engrana la marcha atrás.

## Faros empañados

El interior de las luces puede empañarse con tiempo frío y húmedo, lluvia intensa o después de lavar el vehículo. El empañamiento desaparece rápidamente; para facilitar el proceso, encienda los faros.

## Iluminación interior

### Control de la iluminación del tablero de instrumentos



Se puede ajustar el brillo de las siguientes luces cuando las luces exteriores están encendidas:

- iluminación del tablero de instrumentos
- Pantalla de información
- interruptores y elementos de mando iluminados

Gire la rueda de ajuste  y manténgala hasta obtener el brillo deseado.

## Luces interiores

Al abrir una puerta, la luz de cortesía se enciende automáticamente y, a continuación, se apaga tras un retardo.

Cuando ha estado encendida la iluminación exterior, la luz de cortesía se encenderá al apagar el encendido.

### Nota

En caso de accidente con despliegue de los airbags, las luces de cortesía se encienden automáticamente.

## Luz de cortesía



Accione el interruptor basculante:

posición  : activación automática central  
al abrir una puerta, se desactiva tras un retardo

pulse  : permanentemente encendido

pulse  : permanentemente apagado

### Luces de lectura



Se accionan pulsando los botones de la parte delantera.

## Características de la iluminación

### Iluminación de salida

#### Iluminación del camino

Los faros, las luces traseras y las luces de la matrícula iluminan el área circundante, durante un periodo de tiempo regulable, después de salir del vehículo.

#### Activación



1. Desconecte el encendido.
2. Saque la llave del encendido.

3. Abra la puerta del conductor.

4. Tirar de la palanca.

5. Cierre la puerta del conductor.

Si no se cierra la puerta del conductor, las luces se apagarán después de 2 minutos.

La iluminación de salida se apaga inmediatamente si tira de la palanca con la puerta del conductor abierta.

La activación, desactivación y duración de esta función se pueden cambiar en la pantalla de información.

Personalización del vehículo ⇨ 87.

Los ajustes se pueden guardar para la llave utilizada ⇨ 20.

### Protección contra descarga de la batería

#### Desconexión de las luces eléctricas

Para evitar la descarga de la batería del vehículo con el encendido desconectado, algunas luces interiores se apagan automáticamente después de un cierto tiempo.

## Climatización

<b>Sistemas de climatización</b> .....	<b>101</b>
Sistema de calefacción y ventilación .....	101
Aire acondicionado .....	102
Climatizador automático electrónico .....	104
<b>Salidas de aire</b> .....	<b>108</b>
Salidas de aire regulables .....	108
Salidas de aire fijas .....	109
<b>Mantenimiento</b> .....	<b>109</b>
Entrada de aire .....	109
Funcionamiento regular del aire acondicionado .....	109
Servicio .....	109

## Sistemas de climatización

### Sistema de calefacción y ventilación



Mandos para la:

- temperatura
- velocidad del ventilador
- distribución de aire



: recirculación de aire



: luneta térmica trasera

Luneta térmica trasera  ↗ 30.

Retrovisores exteriores térmicos  ↗

↗ 27.

Asientos calefactados  ↗ 35.

Volante térmico  ↗ 61.

### Temperatura

Ajuste la temperatura girando el mando de temperatura.

rojo : caliente

azul : frío

La calefacción no será totalmente efectiva hasta que el motor haya alcanzado la temperatura normal de funcionamiento.

### Velocidad del ventilador



Ajuste el caudal de aire conectando la velocidad deseada del ventilador.

### Distribución de aire

 : hacia la zona de la cabeza mediante salidas de aire regulables



 : hacia la cabeza y los pies

 : hacia el hueco de los pies, con una pequeña cantidad de aire dirigido al parabrisas y las ventanillas delanteras

-  : hacia el parabrisas y el hueco de los pies, con una pequeña cantidad de aire dirigido a las ventanillas delanteras
-  : hacia el parabrisas y las ventanillas delanteras

Se pueden efectuar ajustes intermedios.

### Desempañado y descongelación de los cristales

- Ponga el mando de distribución de aire en .
- Ponga el mando de la temperatura en el nivel más cálido.
- Ponga la velocidad del ventilador al nivel máximo.
- Conecte la luneta térmica trasera .
- Abra las salidas de aire según sea necesario y diríjalas hacia las ventanillas.
- Para calentar simultáneamente la zona de los pies, ponga el mando de distribución de aire en .

### Aire acondicionado



Mandos para la:

- temperatura
- velocidad del ventilador
- distribución de aire

**A/C** : refrigeración

 : recirculación de aire

 : luneta térmica trasera

Luneta térmica trasera  ⇨ 30.

Retrovisores exteriores térmicos  ⇨ 27.

Asientos calefactados  ⇨ 35.

Volante térmico  ⇨ 61.

### Temperatura

Ajuste la temperatura girando el mando de temperatura.



rojo : caliente  
azul : frío

La calefacción no será totalmente efectiva hasta que el motor haya alcanzado la temperatura normal de funcionamiento.



### Velocidad del ventilador

Ajuste el caudal de aire conectando la velocidad deseada del ventilador.

### Distribución de aire

-  : hacia la zona de la cabeza mediante salidas de aire regulables
-  : hacia la cabeza y los pies
-  : hacia el hueco de los pies, con una pequeña cantidad de aire dirigido al parabrisas y las ventanillas delanteras



-  : hacia el parabrisas y el hueco de los pies, con una pequeña cantidad de aire dirigido a las ventanillas delanteras
-  : hacia el parabrisas y las ventanillas delanteras (el aire acondicionado está activado en segundo plano para ayudar a evitar que las ventanillas se empañen)

Se pueden efectuar ajustes intermedios.

## Refrigeración A/C

Pulse **A/C** para activar la refrigeración. El LED del botón se ilumina para indicar su activación. La refrigeración sólo funciona con el motor en marcha y el ventilador de climatización conectado.

Pulse de nuevo **A/C** para desconectar la refrigeración.

El aire acondicionado refrigera y deshumidifica (seca) el aire en cuanto la temperatura exterior está por encima del punto de congelación. Por eso se puede condensar agua que sale por debajo del vehículo.

Si no es necesario refrigerar o deshumidificar el aire, desconecte el sistema de refrigeración por razones de ahorro de combustible.

La refrigeración activada puede anular las paradas automáticas. Sistema stop-start  115.

## Sistema de recirculación de aire

Pulse  para activar el modo de recirculación de aire. El LED del botón se ilumina para indicar su activación.

Pulse  de nuevo para desactivar el modo de recirculación de aire.

### Advertencia

Conducir con el modo de recirculación conectado durante un período de tiempo prolongado puede provocar sueño. Cambie periódicamente al modo de aire exterior para permitir la entrada de aire fresco.

En el modo de recirculación se reduce el intercambio de aire fresco. En caso de funcionamiento sin refrigeración, aumenta la humedad del aire y se pueden empañar los cristales. La calidad del aire del habitáculo disminuye; esto puede hacer que los ocupantes se sientan mareados.

En condiciones de calor y elevada humedad relativa, el parabrisas puede empañarse por fuera en contacto con aire frío. Si el parabrisas se empaña por fuera, active los limpiaparabrisas y desactive .



## Refrigeración máxima

Abra brevemente las ventanillas para que el aire caliente salga rápidamente.

- Conecte la refrigeración **A/C**.
- Conecte el sistema de recirculación de aire .
- Ponga el mando de la temperatura en el nivel más frío.
- Ponga la velocidad del ventilador al máximo.



- Ponga el mando de distribución de aire en .
- Abra todas las salidas.

### Desempañado y descongelación de los cristales

- Ponga el mando de distribución de aire en .
- Ponga el mando de la temperatura en el nivel más cálido.
- Ponga la velocidad del ventilador al máximo.
- Conecte la luneta térmica trasera .
- Abra las salidas de aire según sea necesario y orientelas hacia las ventanillas.

Si la distribución de aire se ajusta como , el A/A funciona y el modo de recirculación de aire se ajustará como desempañado/descongelación independientemente del estado del indicador.

### Nota

Si se pulsa  con el motor en marcha, se anulará la parada automática (Autostop) hasta que se vuelva a pulsar .

Si se pulsa  mientras el motor está en una parada automática (Autostop), se volverá a arrancar el motor automáticamente.

Sistema stop-start  115.

## Climatizador automático electrónico



Mandos para la:

- temperatura
- distribución de aire
- velocidad del ventilador

**A/C** : refrigeración

**AUTO** : modo automático

 : recirculación de aire manual

 : desempañado y descongelación

 : luneta térmica trasera

Luneta térmica trasera   30.

Retrovisores exteriores térmicos   27.

Asientos calefactados   35.

Volante térmico   61.

Los ajustes de climatización se muestran en la pantalla de información. Las modificaciones de los ajustes aparecen brevemente, sobre el menú mostrado en ese momento.

El climatizador automático electrónico sólo funciona plenamente con el motor en marcha.

La calefacción no será totalmente efectiva hasta que el motor haya alcanzado la temperatura normal de funcionamiento.

### Modo automático AUTO

El sistema controla automáticamente la velocidad del ventilador, el suministro de aire, el aire acondicionado y la recirculación para calentar o enfriar el vehículo a la temperatura deseada.

Si el testigo indicador **AUTO** está encendido, el sistema funciona automáticamente.

Si se ajusta el modo de caudal de aire, velocidad del ventilador, recirculación o aire acondicionado, el testigo **AUTO** se apaga.

Para mejorar la eficacia del combustible y refrigerar el vehículo más rápido puede seleccionarse automáticamente la recirculación si la climatología es cálida. No se encenderá la luz de recirculación. Pulse  para seleccionar el modo de recirculación; pulse de nuevo para seleccionar aire exterior.

Para apagar el sistema, pulse .

Ajuste básico para el máximo confort:

- Pulse **AUTO**. El LED del botón se ilumina para indicar su activación.
- Abra todas las salidas de aire para permitir una distribución del aire óptima en modo automático.
- Ajuste la temperatura preseleccionada. La temperatura recomendada es de 22 °C.

### Preselección de la temperatura

Configure la temperatura al valor deseado. Se indica en la pantalla de mando de temperatura.

Por motivos de confort, cambie la temperatura sólo en pequeños incrementos.

Si se ajusta la temperatura mínima **Lo**, el climatizador automático funciona a la máxima potencia de refrigeración siempre la refrigeración **A/C** esté activa.

Si se ajusta la temperatura máxima **Hi**, el climatizador automático funciona a la máxima potencia de calefacción.



La temperatura recomendada es de 22 °C.

#### Nota



Si se activa **A/C**, la reducción de la temperatura de ajuste de la cabina puede hacer que el motor vuelva a arrancar desde parada automática o que se inhiba una parada automática.

Sistema stop-start ⇨ 115.

### Desempañado y descongelación de los cristales

- Pulse . El LED del botón se ilumina para indicar su activación.
- La temperatura y la distribución del aire se regulan automáticamente, el ventilador funciona a velocidad alta.
- Conecte la luneta térmica trasera .
- Para volver al modo anterior: pulse . Para volver al modo automático: pulse **AUTO**.

**Nota**

Si se pulsa  con el motor en marcha, se anulará la parada automática (Autostop) hasta que se vuelva a pulsar .

Si se pulsa  mientras el motor está en una parada automática (Autostop), se volverá a arrancar el motor automáticamente.

Sistema stop-start  115.

### Sistema de recirculación de aire

Pulse  para activar el modo de recirculación de aire. El LED del botón se ilumina para indicar su activación.

Pulse  de nuevo para desactivar el modo de recirculación de aire.

#### Advertencia

Conducir con el modo de recirculación conectado durante un período de tiempo prolongado puede provocar sueño. Cambie

periódicamente al modo de aire exterior para permitir la entrada de aire fresco.

En el modo de recirculación se reduce el intercambio de aire fresco. En caso de funcionamiento sin refrigeración, aumenta la humedad del aire y se pueden empañar los cristales. La calidad del aire del habitáculo disminuye; esto puede hacer que los ocupantes se sientan mareados.

En condiciones de calor y elevada humedad relativa, el parabrisas puede empañarse por fuera en contacto con aire frío. Si el parabrisas se empaña por fuera, active los limpiaparabrisas y desactive .

### Ajustes manuales

Los ajustes del climatizador automático se pueden cambiar activando los botones y conmutadores giratorios del siguiente modo. Al cambiar un ajuste se desactivará el modo automático.

### Velocidad del ventilador



Ajuste el caudal de aire conectando la velocidad deseada del ventilador. La velocidad del ventilador seleccionada se indica mediante el número de segmentos en la pantalla. Si se desconecta el ventilador, el aire acondicionado también se desactiva.

Para volver al modo automático: Pulse **AUTO**.

## Distribución de aire



Pulse el botón apropiado para el ajuste deseado. La activación se indica mediante el LED del botón.

- : hacia la cabeza
- : hacia la cabeza y los pies
- : hacia el hueco de los pies, con una pequeña cantidad de aire dirigido al parabrisas y las ventanillas delanteras

- : hacia el parabrisas y el hueco de los pies, con una pequeña cantidad de aire dirigido a las ventanillas delanteras
- : hacia el parabrisas y las ventanillas delanteras (el aire acondicionado está activado en segundo plano para ayudar a evitar que las ventanillas se empañen)

Para volver al modo automático:  
Pulse **AUTO**.

## Refrigeración A/C



Pulse **A/C** para activar la refrigeración. El LED del botón se ilumina para indicar su activación. La refrigeración

sólo funciona con el motor en marcha y el ventilador de climatización conectado.

Pulse de nuevo **A/C** para desconectar la refrigeración.

El aire acondicionado refrigera y deshumidifica (seca) el aire en cuanto la temperatura exterior está por encima del punto de congelación. Por eso se puede condensar agua que sale por debajo del vehículo.

Si no es necesario refrigerar o deshumidificar el aire, desconecte el sistema de refrigeración por razones de ahorro de combustible.

La refrigeración activada podría inhibir las paradas automáticas.

Sistema stop-start 115.

## Modo de recirculación de aire

Pulse para activar el modo de recirculación de aire. El LED del botón se ilumina para indicar su activación.

Pulse de nuevo para desactivar el modo de recirculación de aire.

### ⚠ Advertencia

En el modo de recirculación se reduce el intercambio de aire fresco. En caso de funcionamiento sin refrigeración, aumenta la humedad del aire y se pueden empañar los cristales por dentro. La calidad del aire del habitáculo disminuye; esto puede hacer que los ocupantes se sientan mareados.

En condiciones de calor y elevada humedad relativa, el parabrisas puede empañarse por fuera en contacto con aire frío. Si el exterior del parabrisas se empaña, active el limpiaparabrisas.

### Refrigeración máxima

Abra brevemente las ventanillas para que el aire caliente salga rápidamente.

- Conecte la refrigeración **A/C**.
- Conecte el sistema de recirculación de aire .

- Ponga el mando de la temperatura en el nivel más frío.
- Ponga la velocidad del ventilador al máximo.
- Ponga el mando de distribución de aire en .
- Abra todas las salidas.

## Salidas de aire

### Salidas de aire regulables

Al menos debe abrirse una salida de aire cuando la refrigeración está encendida.



Dirija el flujo de aire inclinando las aletas.

### ⚠ Advertencia

No fije objetos a las aletas de las salidas de aire. Hay riesgo de lesiones y daños en caso de accidente.

## Salidas de aire fijas

Hay salidas de aire adicionales por debajo del parabrisas, de las ventanillas y en las zonas de los pies.

## Mantenimiento

### Entrada de aire

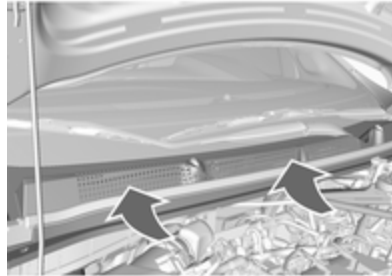

La entrada de aire en el compartimento del motor, delante del parabrisas, debe estar libre para permitir la entrada de aire. Retire cualquier resto de hojas, suciedad o nieve.

## Funcionamiento regular del aire acondicionado

Para garantizar un funcionamiento eficiente y duradero del sistema, la refrigeración debe activarse durante unos minutos una vez al mes, independientemente de la situación climatológica y de la época del año. La refrigeración no funciona si la temperatura exterior es demasiado baja.

## Servicio

Para garantizar una potencia de refrigeración óptima, le recomendamos revisar anualmente el climatizador automático; la primera revisión debe realizarse a los tres años de la primera matriculación y debe incluir:

- prueba de funcionamiento y presión
- funcionamiento de la calefacción
- prueba de estanqueidad
- comprobación de las correas de transmisión

- limpieza del condensador y del desagüe del evaporador
- prueba de rendimiento

**Nota**

El refrigerante R-134a contiene gases de efecto invernadero fluorados.



## Conducción y manejo

<b>Recomendaciones para la conducción</b> .....	<b>111</b>
Control del vehículo .....	111
Manejo del volante .....	112
<b>Arranque y manejo</b> .....	<b>112</b>
Rodaje de un vehículo nuevo ..	112
Posiciones de la cerradura del encendido .....	112
Alimentación eléctrica de reserva .....	113
Arranque del motor .....	114
Corte de combustible en régimen de retención .....	114
Sistema stop-start .....	115
Estacionamiento .....	117
<b>Sistema de escape del motor</b> ....	<b>118</b>
Catalizador .....	118
<b>Cambio manual</b> .....	<b>119</b>
<b>Frenos</b> .....	<b>119</b>
Sistema antibloqueo de frenos .....	120
Freno de estacionamiento .....	120

Asistente de frenada .....	121
Asistente de arranque en pendientes .....	121
<b>Sistemas de control de la conducción</b> .....	<b>121</b>
Sistema de control de tracción .....	121
Control electrónico de estabilidad .....	122
Modo ciudad .....	123
<b>Sistemas de ayuda a la conducción</b> .....	<b>124</b>
Regulador de velocidad .....	124
Limitador de velocidad .....	126
Asistente de aparcamiento .....	128
Aviso de cambio de carril .....	129
<b>Combustible</b> .....	<b>130</b>
Combustible para motores de gasolina .....	130
Repostaje .....	131

## Recomendaciones para la conducción

### Control del vehículo

#### No deje que el vehículo circule con el motor parado

En dicha situación, muchos sistemas no funcionan (como el servofreno o la dirección asistida). Conducir de este modo supone un peligro para usted y para los demás.

Todos los sistemas funcionan durante una parada automática.

Sistema stop-start ⇨ 115.

#### Aumento del régimen de ralentí

Si hace falta cargar la batería del vehículo, debe aumentarse la salida de corriente del alternador. Esto se consigue mediante un aumento del régimen de ralentí que puede ser audible.

Aparece un mensaje en el centro de información del conductor.

## Pedales

Para asegurar un libre recorrido del pedal, no debe haber alfombrillas en la zona de los pedales.

Utilice solamente alfombrillas del suelo que se ajusten correctamente y se fijen mediante las retenciones en el lado del conductor.

## Conducción en pendiente descendente

Al conducir en una pendiente descendente, aplique una marcha para garantizar la existencia de suficiente presión de frenado.

## Manejo del volante

Si la dirección asistida se pierde porque se para el motor o debido a un fallo de funcionamiento del sistema, el vehículo se puede conducir pero requiere un esfuerzo añadido.

Testigo de control Ⓢ! ⇨ 74.

## Atención

Vehículo equipado con dirección asistida eléctrica:

Si se gira el volante hasta alcanzar el final de su recorrido y se mantiene en dicha posición durante un periodo de tiempo prolongado, se puede reducir la asistencia de la dirección asistida.

Si se utiliza la asistencia de dirección durante un periodo de tiempo prolongado, ésta se puede reducir.

La asistencia de la dirección asistida debe volver a la normalidad cuando se enfríe el sistema.

## Arranque y manejo

### Rodaje de un vehículo nuevo

No frene innecesariamente a fondo durante los primeros viajes.

Al conducir el vehículo por primera vez, se puede formar humo por la evaporación de cera y aceite en el sistema de escape. Estacione el vehículo al aire libre durante un tiempo después del primer viaje y evite inhalar los humos.

El consumo de combustible y de aceite del motor puede aumentar durante el periodo de rodaje.

La parada automática se puede suspender para dejar que se cargue la batería del vehículo.

### Posiciones de la cerradura del encendido

Llave de giro:

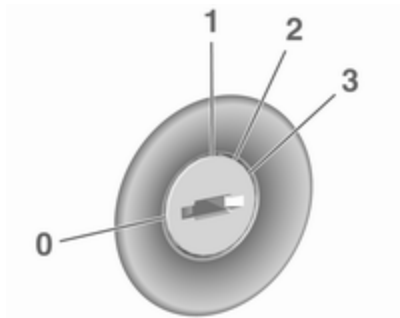

- 0** : encendido desconectado: Algunas funciones permanecen activas hasta que la llave se retira o se abre la puerta del conductor, siempre que el encendido haya estado conectado previamente
- 1** : modo de alimentación de accesorios: El bloqueo del volante se suelta y algunas de las funciones eléctricas pueden funcionar, con el encendido desconectado

- 2** : modo de potencia de conexión del encendido: El encendido está conectado. Los testigos de control se encienden y la mayoría de las funciones eléctricas están operativas. Para girar la llave desde la posición **2** a **1** o **0**, primero presione la llave totalmente hacia la columna de dirección.
- 3** : arranque del motor: Suelte la llave después de comenzar el proceso del arranque

Para desconectar el vehículo:

1. Asegúrese de que el vehículo está parado.

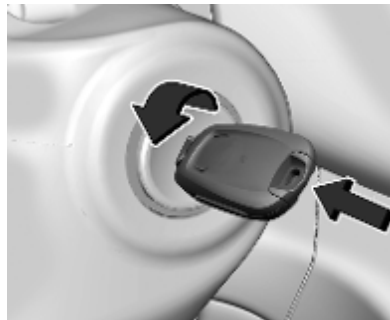

2. Presione la llave completamente hacia la columna de dirección y, después, gire la llave a la posición **0**.
3. Saque la llave.
4. Ponga el freno de estacionamiento.

### Bloqueo del volante

El volante se bloquea automáticamente al extraer la llave.

#### **⚠ Peligro**

No retire la llave del interruptor del encendido durante la conducción porque esto puede provocar el bloqueo del volante.

### Alimentación eléctrica de reserva

Después de desconectar el encendido, los siguientes sistemas electrónicos están habilitados hasta que se abra la puerta del conductor o durante 10 minutos como máximo:

- elevelunas eléctricos
- tomas de corriente
- techo solar eléctrico

La alimentación del sistema de infoentrenimiento continuará funcionando durante un máximo de 30 minutos o hasta que saque la llave de la cerradura del encendido, aunque se abra cualquier puerta.

## Arranque del motor

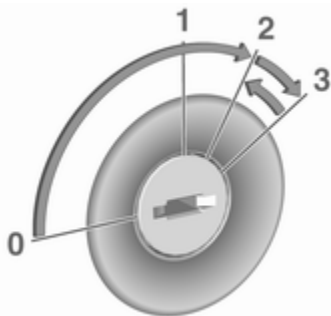

Gire la llave a la posición **1** para liberar el bloqueo del volante.

Accione el pedal del embrague y del freno.

No pise el pedal del acelerador.

Gire la llave un momento a la posición **3** y suéltela: un procedimiento automático acciona el motor de arranque después de un breve retardo hasta que el motor esté en marcha. Véase "Control automático de arranque".

Antes de repetir el arranque, o para apagar el motor, gire de nuevo la llave a la posición **0**.

Durante una parada automática (Autostop), se puede arrancar el motor pisando el pedal del embrague.

## Arranque del vehículo con temperaturas bajas

Se puede arrancar el motor sin calefactores adicionales hasta  $-30\text{ }^{\circ}\text{C}$ .

Se requiere un aceite de motor con la viscosidad correcta, el combustible adecuado, la realización de los servicios de mantenimiento y una batería del vehículo con carga suficiente.

## Control automático de arranque

Esta función controla el procedimiento de arranque del motor. No es necesario que el conductor sujete la

llave en la posición **3**. Una vez aplicado, el sistema continuará el proceso de arranque automáticamente hasta que el motor esté en marcha. Debido al procedimiento de comprobación, el motor se pone en marcha con un breve retardo.

Posibles causas de que el motor no arranque:

- el pedal del embrague no está accionado
- se ha agotado el tiempo de espera

## Calentamiento del motor turbo

Al arrancar, el par motor disponible puede estar limitado durante un tiempo breve, especialmente cuando la temperatura del motor es baja. Esta limitación permite al sistema de lubricación proteger eficazmente el motor.

## Corte de combustible en régimen de retención

La alimentación de combustible se corta automáticamente durante el régimen de retención, es decir,

cuando se conduce el vehículo con una marcha engranada pero sin pisar el acelerador.

En función de las condiciones de conducción, el corte de combustible en régimen de retención se puede desactivar.

## Sistema stop-start

El sistema stop-start permite ahorrar combustible y reducir las emisiones de gases de escape. Cuando las condiciones lo permiten, el sistema desconecta el motor en cuanto el vehículo circula a baja velocidad o está parado; por ejemplo, en un semáforo o en un atasco.

El motor se vuelve a arrancar automáticamente en cuanto se pisa el embrague.

Un sensor de batería del vehículo garantiza que la parada automática (Autostop) sólo se efectúe si hay suficiente carga en la batería del vehículo para volver a arrancar.

## Activación

El sistema stop-start está disponible con el motor arrancado, el vehículo en marcha y siempre que se cumplan las condiciones especificadas más adelante en esta sección.

## Desactivación



Desactive manualmente el sistema stop-start pulsando (A). Para indicar la desactivación, se apaga el LED del botón.

## Autostop

Si el vehículo circula a baja velocidad o está parado, active la función de parada automática (Autostop) del siguiente modo:

- Pise el pedal del embrague.
- Ponga la palanca en punto muerto.
- Suelte el pedal del embrague.

El motor se parará y el encendido se mantiene conectado.

## Indicación



La parada automática (Autostop) se indica mediante la aguja en la posición **AUTOSTOP** en el cuentarrevoluciones.

Durante una parada automática, se mantendrá la calefacción y la operatividad de los frenos.

### **Condiciones para una parada automática (Autostop)**

El sistema stop-start comprueba si se cumplen todas las condiciones siguientes:

- El sistema stop-start no está desactivado manualmente.
- El capó está totalmente cerrado.
- La puerta del conductor está cerrada o el cinturón de seguridad del conductor está abrochado.
- La batería del vehículo tiene suficiente carga y está en buen estado.
- El motor está caliente.
- La temperatura del refrigerante del motor no es demasiado alta.

- La temperatura del sistema de escape del motor no es demasiado elevada; por ejemplo, tras conducir con una carga de motor elevada.
- La temperatura ambiente es superior a -5 °C.
- El climatizador automático permite una parada automática.
- El nivel de vacío del sistema de frenos es suficiente.
- El vehículo se ha conducido a velocidad de marcha humana, como mínimo, desde la última parada automática.

En caso contrario, se anulará la parada automática (Autostop).

Determinados ajustes del climatizador automático pueden anular una parada automática (Autostop). Para más información, consulte el capítulo "Climatización" ⇨ 104.

Puede que se anule la parada automática (Autostop) justo después de la conducción por autopista.

Rodaje de un vehículo nuevo ⇨ 112.

### **Protección contra descarga de la batería del vehículo**

Para garantizar que el motor vuelva a arrancar de forma fiable, el sistema stop-start incorpora diversas funciones de protección contra la descarga de la batería del vehículo.

### **Medida de ahorro de energía**

Durante una parada automática (Autostop), varias funciones eléctricas, por ejemplo, la luneta térmica trasera, se desactivan o entran en modo de ahorro de energía. La velocidad del ventilador del sistema de climatización se reduce para ahorrar energía.

### **Rearranque del motor por el conductor**

Pise el pedal del embrague para volver a arrancar el motor.

Si la palanca selectora se quita de punto muerto antes de pisar el pedal del embrague, el indicador de control  se iluminará o se mostrará como símbolo en el centro de información del conductor.

Testigo de control  ⇨ 74.

## Rearranque del motor por el sistema stop-start

La palanca selectora tiene que estar en punto muerto para activar el reارئانque automático.

Si se da alguna de las condiciones siguientes durante una parada automática, el sistema stop-start volverá a arrancar automáticamente el motor:

- El sistema stop-start se desactiva manualmente.
- Si se abre el capó.
- Se desabrocha el cinturón de seguridad del conductor y se abre la puerta del conductor.
- La temperatura del motor es demasiado baja.
- El nivel de carga de la batería del vehículo es inferior a un nivel definido.
- El nivel de vacío del sistema de frenos es insuficiente.
- El vehículo se conduce, como mínimo, a velocidad de marcha humana.

- El climatizador automático solicita el arranque del motor.
- El aire acondicionado se enciende manualmente.

Si el capó no está totalmente cerrado, aparecerá un mensaje de advertencia en el centro de información del conductor.

Si hay un accesorio eléctrico, p. ej., un reproductor de CD portátil, conectado a la toma de corriente, puede que se note una caída de la alimentación durante el reارئانque.

## Estacionamiento

### Advertencia

- No aparque el vehículo sobre la superficie inflamable. La temperatura alta del sistema de escape podría prender fuego en la superficie.
- Accione siempre el freno de estacionamiento. Accione el freno de estacionamiento manual sin pulsar el botón de

desbloqueo. En pendientes, aplíquelo con toda la firmeza posible. Para reducir el esfuerzo, pise el pedal del freno al mismo tiempo.

- Desconecte el motor.
- Si el vehículo se encuentra sobre una superficie nivelada o una pendiente ascendente, aplique la primera marcha antes de retirar la llave de contacto. Si el vehículo está cuesta arriba, gire las ruedas delanteras en la dirección contraria al bordillo.

Si el vehículo se encuentra en una pendiente descendente, aplique la marcha atrás antes de sacar la llave de contacto. Gire las ruedas delanteras hacia el bordillo.

- Cierre las ventanillas y el techo solar.
- Saque la llave de contacto del interruptor de encendido. Gire el volante hasta que perciba que se ha bloqueado.

- Bloquee el vehículo.
- Conecte el sistema de alarma antirrobo.
- Los ventiladores de refrigeración del motor pueden seguir funcionando después de desconectar el motor ⇨ 136.

### Atención

Después de circular a un régimen elevado o alta carga, se debe dejar funcionar el motor brevemente con baja carga o al ralentí durante unos 30 segundos antes de pararlo a fin de proteger el turbocompresor.

### Nota

En caso de accidente con despliegue de los airbags, el motor se apaga automáticamente si el vehículo se detiene dentro de un tiempo determinado.

## Sistema de escape del motor

### ⚠ Peligro

Los gases de escape contienen monóxido de carbono, un gas incoloro e inodoro, pero tóxico. Su inhalación podría resultar fatal.

Si entran gases de escape en el interior del vehículo, abra las ventanillas. Haga subsanar la causa de la avería en un taller.

No circule con el compartimiento de carga abierto, ya que podrían entrar gases de escape en el vehículo.

## Catalizador

El catalizador reduce el contenido de sustancias nocivas en los gases de escape.

### Atención

Los combustibles de una calidad distinta a los mencionados en las páginas ⇨ 130, ⇨ 185 podrían causar daños en el catalizador o en los componentes electrónicos.

La gasolina sin quemar puede producir un sobrecalentamiento y daños en el catalizador. Por eso se debe evitar el uso excesivo del motor de arranque, vaciar el depósito de combustible y arrancar el motor empujando o remolcando el vehículo.

Si se producen fallos de encendido, funcionamiento irregular del motor, disminución perceptible de la potencia del motor o cualquier otra anomalía, haga subsanar la causa de la avería en un taller lo antes posible. En caso de emergencia, se puede continuar circulando durante un breve periodo, manteniendo la velocidad del vehículo y el régimen del motor bajos.



## Cambio manual

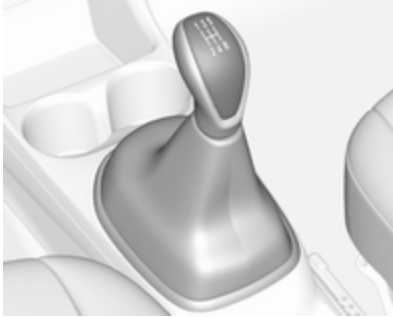

Para engranar la marcha atrás, pise el pedal del embrague y, después, engrane la marcha atrás.

Si la marcha no entra con facilidad, ponga la palanca en punto muerto, suelte el pedal del embrague y píselo de nuevo; luego repita la selección de la marcha.

No pise el embrague innecesariamente.

Pise siempre a fondo el pedal del embrague. No utilice el pedal como apoyo para el pie.

### Atención

No es aconsejable conducir con la mano apoyada en la palanca selectora.

Indicación de cambio a una marcha más larga ⇨ 74.

Sistema stop-start ⇨ 115.

## Frenos

El sistema de frenos tiene dos circuitos de freno independientes.

Si falla uno de los circuitos de frenos, aún es posible frenar el vehículo con el otro circuito. Sin embargo, para frenar hay que pisar el pedal firmemente. Se requiere mucha más fuerza para ello. La distancia de frenado será mayor. Antes de continuar el viaje, recurra a la ayuda de un taller.

Cuando el motor no está en marcha, el servofreno deja de funcionar después de pisar el pedal del freno una o dos veces. Esto no significa que la acción del freno sea menor, pero habrá que pisar el pedal con más fuerza. Esto debe tenerse en cuenta, especialmente al remolcar el vehículo.

Testigo de control (I) ⇨ 74.

## Sistema antibloqueo de frenos

El sistema antibloqueo de frenos (ABS) evita que se bloqueen las ruedas.

El ABS comienza a regular la presión de los frenos en cuanto una rueda muestra tendencia a bloquearse. El vehículo mantiene la maniobrabilidad, incluso durante una frenada a fondo.

La regulación del sistema ABS se manifiesta mediante las pulsaciones del pedal del freno y un ruido de reglaje.

Para una eficacia óptima del frenado, mantenga el pedal del freno pisado durante todo el proceso de frenado, aunque el pedal tiemble. No disminuya la presión ejercida sobre el pedal.

Al iniciar la marcha, el sistema realiza una autocomprobación que puede ser audible.

Testigo de control (ABS) ⇨ 74.

## Luz de freno adaptativa

En caso de una frenada a fondo, parpadearán las tres luces de freno mientras dure la regulación del ABS.

## Avería

### ⚠ Advertencia

Si hay una avería del ABS; las ruedas pueden bloquearse en caso de frenazos fuertes. Las ventajas del ABS ya no están disponibles. Al frenar a fondo, el vehículo ya no responde al volante y puede derrapar.

Haga subsanar la causa de la avería en un taller.

## Freno de estacionamiento

### Freno de estacionamiento manual

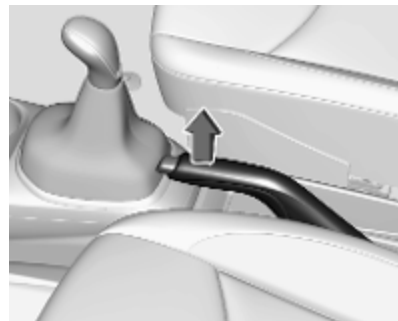

### **⚠ Advertencia**

Aplique siempre el freno de estacionamiento firmemente, sin pulsar el botón de desbloqueo; en pendientes, acciéndelo con toda la firmeza posible.

Para soltar el freno de estacionamiento, levante un poco la palanca, pulse el botón de desbloqueo y baje completamente la palanca.

Para reducir el esfuerzo necesario para accionar el freno de estacionamiento, pise simultáneamente el pedal del freno.

Testigo de control (I) ⇨ 74.

## **Asistente de frenada**

Al pisar fuerte y rápido el pedal del freno, se frena automáticamente con la máxima potencia del freno (frenada a fondo).

Mantenga pisado el pedal del freno mientras sea necesario frenar a fondo. La máxima fuerza de frenada se reduce automáticamente al soltar el pedal del freno.

## **Asistente de arranque en pendientes**

El sistema ayuda a evitar un movimiento indeseado al iniciar la marcha en pendientes.

Al soltar el pedal del freno después de detenerse en una pendiente, la presión del freno se mantendrá durante otros 2 segundos más. Los frenos se sueltan automáticamente en cuanto el vehículo empieza a acelerar o transcurridos los 2 segundos de tiempo de retención.

El asistente de arranque en pendientes se activa únicamente con el motor en marcha.

## **Sistemas de control de la conducción**

### **Sistema de control de tracción**

El sistema de control de tracción (TC) es un componente del control electrónico de estabilidad (ESC).

El TC mejora la estabilidad de marcha en caso necesario, con independencia del tipo de calzada y del agarre de los neumáticos, evitando que patinen las ruedas motrices.

En cuanto las ruedas motrices comienzan a girar, se reduce la potencia del motor y se frena individualmente la rueda que más gira. Esto mejora considerablemente la estabilidad de marcha del vehículo sobre calzadas resbaladizas.



El TC está operativo cada vez que arranca el motor en cuanto se apaga el testigo de control .

Cuando actúa el TC, parpadea el testigo .

**⚠ Advertencia**

No deje que esta característica especial de seguridad le incite a conducir arriesgadamente.

La velocidad debe adaptarse a las condiciones de la calzada.

**Desactivación**



Se puede desconectar el TC cuando sea necesario que las ruedas motrices patinen: pulse brevemente .



Se enciende el testigo de control .

Cuando el TC está desactivado, ESC permanece activo.

El TC se reactiva pulsando de nuevo .

El TC también se reactiva la próxima vez que conecte el encendido.

**Avería**

Si hay una avería en el sistema, se enciende continuamente el testigo de control  y aparece un código de advertencia en el centro de información del conductor. El sistema no está operativo.

Haga subsanar la causa de la avería en un taller.

**Control electrónico de estabilidad**

El control electrónico de estabilidad (ESC) mejora la estabilidad de marcha en caso necesario, con independencia del tipo de calzada y del agarre de los neumáticos.

En cuanto el vehículo comienza a derrapar (subvirajes / sobrevirajes), se reduce la potencia del motor y se frenan las ruedas individualmente.

El ESC funciona en combinación con el sistema de control de tracción (TC). Evita que patinen las ruedas motrices.



El ESC está operativo cada vez que arranca el motor en cuanto se apaga el testigo de control .

Cuando actúa el ESC, parpadea el testigo .

### ⚠ Advertencia

No deje que esta característica especial de seguridad le incite a conducir arriesgadamente.



La velocidad debe adaptarse a las condiciones de la calzada.



Testigo de control   75.

### Desactivación



Para una conducción muy deportiva, se puede desactivar el ESC:

Mantener pulsado  durante un mínimo de 5 segundos. Se enciende el testigo de control .

El ESC se reactiva pulsando de nuevo . Si se ha desactivado anteriormente el sistema TC, tanto TC como ESC vuelven a activarse.  y  se apagan cuando se vuelven a activar TC y ESC.

El ESC también se reactiva la próxima vez que conecte el encendido.

### Avería

Si hay una avería en el sistema, se enciende continuamente el testigo de control  en el cuadro de instrumentos y aparece un código de advertencia en el centro de información del conductor. El sistema no está operativo.

Haga subsanar la causa de la avería en un taller.

### Modo ciudad

El modo ciudad es una función que permite una mayor asistencia de la dirección en situaciones de baja velocidad, como en tráfico urbano o maniobras de estacionamiento. Se aumenta la asistencia de la dirección para mayor comodidad.

### Activación



Pulse  cuando el motor esté en marcha. El sistema funciona desde cero hasta 60 km/h y también en marcha atrás. Por encima de dicha velocidad, el sistema cambia al modo

normal. Cuando se activa, el modo ciudad se conecta automáticamente por debajo de 60 km/h.

Se enciende un LED en el botón del modo ciudad para indicar que el sistema está activo y aparece un mensaje en el centro de información del conductor.

El modo ciudad permanece activo durante una parada automática, pero sólo está operativo con el motor en marcha.

Sistema stop-start ⇨ 115.

### Desactivación

Pulse . El LED del botón se apaga.

Cada vez que se arranca el motor, se desactiva el modo ciudad.

### Sobrecarga

Si la dirección sufre una carga intensa en el modo ciudad, por ejemplo, en maniobras de estacionamiento prolongadas o tráfico urbano intenso, el sistema se desactiva como protección contra el sobrecalentamiento. La dirección funciona en el modo normal hasta que el modo ciudad se activa automáticamente.

### Avería

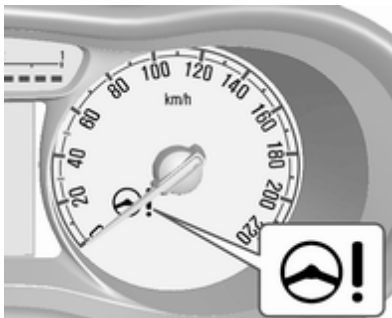

En caso de avería en el sistema, se enciende el testigo de control .

Mensajes del vehículo ⇨ 84.

## Sistemas de ayuda a la conducción

### Advertencia

Los sistemas de ayuda a la conducción están concebidos para apoyar al conductor y no para reemplazar la atención del conductor.

El conductor debe asumir toda la responsabilidad cuando conduce el vehículo.

Cuando utilice sistemas de ayuda a la conducción, siempre debe prestar atención a la situación del tráfico.

### Regulador de velocidad

El regulador de velocidad puede memorizar y mantener velocidades de 25 km/h a 170 km/h aproximadamente. Se pueden producir variaciones respecto a la velocidad memorizada cuando se conduce cuesta arriba o cuesta abajo.

Por motivos de seguridad, el regulador de velocidad sólo se puede activar tras haber pisado una vez el pedal del freno. No se puede activar en primera.

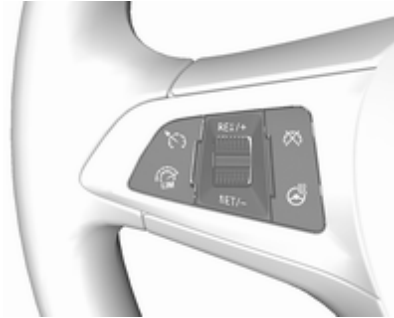

No active el regulador de velocidad si no es aconsejable mantener una velocidad constante.

Testigo de control 77.

### Conexión del sistema



Pulse ; el testigo de control del cuadro de instrumentos se enciende en blanco.

### Activación de la funcionalidad

Acelere hasta alcanzar la velocidad deseada y gire la rueda de ajuste a **SET/-**, se memoriza y mantiene la velocidad actual. El testigo de control del cuadro de instrumentos se enciende en verde. La velocidad establecida se indica en la pantalla. Se puede soltar el pedal del acelerador.

La velocidad del vehículo puede aumentarse pisando el pedal del acelerador. Cuando se suelta el pedal del acelerador, se recupera la velocidad memorizada previamente.

El regulador de velocidad permanece activado cuando se cambia de marcha.

### Aumentar la velocidad

Con el regulador de velocidad activado, mantenga la rueda de ajuste girada hacia **RES/+** o gírela brevemente a **RES/+** varias veces: la velocidad aumenta continuamente o en pequeños incrementos.

Como alternativa, acelere hasta la velocidad deseada y memorice el valor girando la rueda a **SET/-**.

### Reducir la velocidad

Con el regulador de velocidad activado, mantenga la rueda de ajuste girada hacia **SET/-** o gírela brevemente a **SET/-** varias veces: la velocidad disminuye continuamente o en pequeños incrementos.

### Desactivación de la funcionalidad

Pulse ; el testigo de control del cuadro de instrumentos se enciende en blanco. El regulador de velocidad está desactivado. La última velocidad

almacenada permanece en la memoria para reanudar la velocidad con posterioridad.



Desactivación automática:

- La velocidad del vehículo se encuentra por debajo de unos 25 km/h.
- El pedal del freno está pisado.
- El pedal del embrague está pisado durante unos segundos.
- La palanca selectora está en **N**.
- El régimen del motor es muy bajo.
- El sistema de control de tracción o el control electrónico de estabilidad están en funcionamiento.

### Restablecer la velocidad memorizada

A una velocidad superior a 25 km/h, gire la rueda de ajuste a **RES/+**. Se restablecerá la velocidad guardada.

### Desconexión del sistema

Pulse ; el testigo de control  del cuadro de instrumentos se apaga. Se borra la velocidad memorizada.

Pulsar  para activar el limitador de velocidad o apagar el encendido desconectará también el regulador de velocidad y borrará la velocidad memorizada.

### Limitador de velocidad

El limitador de velocidad evita que se supere una velocidad máxima predefinida.



La velocidad máxima puede establecerse por encima de los 30 km/h.

El conductor sólo puede acelerar hasta la velocidad preestablecida. Pueden presentarse desviaciones de la velocidad limitada al conducir cuesta abajo.

El límite de velocidad preestablecido se muestra en el centro de información del conductor con el sistema activo.

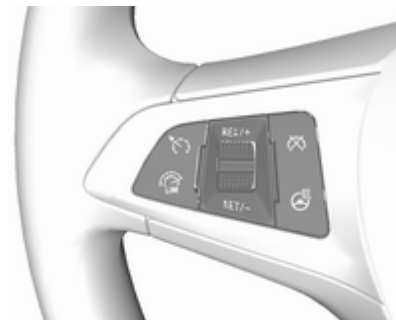
### Conexión del sistema



Pulse . Si el regulador de velocidad se ha activado anteriormente, se desconecta al activarse el limitador de velocidad y se apaga el testigo de control .

### Límite de velocidad establecido

Con el limitador de velocidad activo, sujete la rueda de control girada a **RES/+** o gírela brevemente a **RES/+** repetidamente hasta que el centro de información del conductor muestre la velocidad máxima deseada.



Opcionalmente, acelere hasta alcanzar la velocidad deseada y gire brevemente la rueda de control a **SET/-**: la velocidad actual se memoriza como la velocidad máxima. El límite de velocidad aparece en el centro de información del conductor.



### Cambiar el límite de velocidad

Con el limitador de velocidad activo, gire la rueda de control a **RES/+** para aumentar o a **SET/-** reducir la velocidad máxima deseada.

### Superar el límite de velocidad

Si se excede la velocidad limitada sin orden del conductor, la velocidad parpadeará en el centro de información del conductor y sonará un aviso acústico durante este periodo.

En caso de emergencia, es posible exceder el límite de velocidad pisando con fuerza el pedal del acelerador casi hasta el punto final.

Suelte el pedal del acelerador y la función del limitador de velocidad se reactivará en cuanto circule a una velocidad inferior a la velocidad límite.

### Desactivación de la funcionalidad

Pulse : el limitador de velocidad se ha desactivado y puede conducir el vehículo sin límites de velocidad.

La velocidad limitada se almacenará y se indica entre paréntesis en el Centro de información del conductor. Además, aparece un mensaje correspondiente.

### Reanudar el límite de velocidad

Gire la rueda de ajuste a **RES/+**. Se establecerá el límite de velocidad memorizado.

### Desconexión del sistema

Pulse , se apaga la indicación del límite de velocidad recogida en el centro de información del conductor. Se borra la velocidad memorizada.

Pulsando  para activar el regulador de velocidad, también se desactiva el limitador de velocidad y se borra la velocidad memorizada.

Al desconectar el encendido, también se desactiva el limitador de velocidad, pero el límite de velocidad se almacenara para la siguiente activación del limitador de velocidad.

## Asistente de aparcamiento

### Asistente de aparcamiento trasero

#### ⚠ Advertencia

El conductor es el único responsable de la maniobra de aparcamiento.

Al desplazarse marcha atrás y utilizar el sistema de asistente de aparcamiento trasero, inspeccione siempre el área circundante.

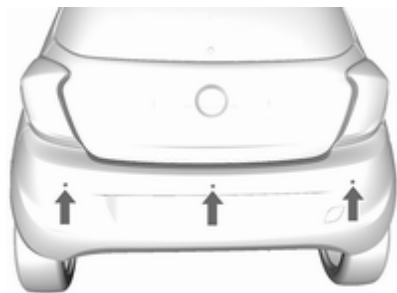

El asistente de aparcamiento trasero facilita el estacionamiento midiendo la distancia entre el vehículo y los obstáculos situados por detrás. Informa y advierte al conductor mediante señales acústicas e indicación visual.

El sistema tiene tres sensores de aparcamiento por ultrasonidos en el parachoques trasero.

#### Activación

El sistema está operativo automáticamente al engranar la marcha atrás.

#### Indicación

El sistema advierte al conductor con avisos acústicos frente a potenciales obstáculos peligrosos por detrás del vehículo. El intervalo entre avisos acústicos se acorta conforme el vehículo se acerca al obstáculo. Cuando la distancia es inferior a aproximadamente 40 cm, el aviso acústico es continuo.

#### Desactivación

El sistema se desactiva automáticamente al desengranar la marcha atrás.

Puede que el sistema no detecte un obstáculo cuando se conduce a más de 10 km/h.

#### Avería

En caso de avería en el sistema, se enciende el testigo de control **P**⚠ en el cuadro de instrumentos ⇨ 75.

Además, si el sistema no funciona debido a condiciones temporales, como la presencia de nieve en los sensores, se ilumina **P**⚠.

### Información básica sobre los sistemas de asistencia al aparcamiento

#### ⚠ Advertencia

En determinadas circunstancias, algunas superficies reflectantes sobre objetos o ropas, así como fuentes de ruido externas, pueden dar lugar a fallos del sistema en la detección de obstáculos.

Se debe prestar especial atención a los obstáculos bajos que pueden dañar la parte inferior del parachoques.

### Atención

El rendimiento del sistema puede verse reducido si los sensores están cubiertos, por ejemplo, por hielo o nieve.

El rendimiento del sistema de asistencia al aparcamiento puede verse reducido por una carga pesada.

Son aplicables condiciones especiales si hay vehículos más altos en las proximidades (por ejemplo, vehículos todoterreno, monovolúmenes, furgonetas). No se puede garantizar la identificación de objetos ni la indicación correcta de la distancia en la parte superior de estos vehículos.

Los objetos con una sección de reflexión muy pequeña, como objetos estrechos, o los materiales blandos pueden no ser detectados por el sistema.

Los sistema de asistente de aparcamiento no detectan objetos fuera del rango de detección.

### Aviso de cambio de carril

El sistema de aviso de cambio de carril observa las marcas del carril por el que circula el vehículo mediante una cámara frontal. El sistema detecta los cambios de carril y avisa al conductor en caso de un cambio involuntario de carril mediante señales acústicas y visuales.



Los criterios para detectar un cambio involuntario de carril son:

- No se han accionado los intermitentes.
- No se ha accionado el pedal del freno.
- No hay un accionamiento activo del acelerador.
- No hay un accionamiento del volante.

Si el conductor realiza estas acciones, no se emitirá el aviso.

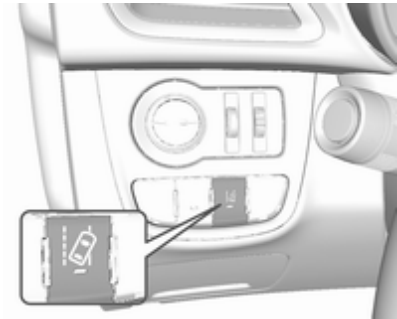
### Activación



El sistema de aviso de cambio de carril se activa pulsando . El LED encendido en el botón indica que el sistema está conectado. Cuando el testigo de control  en el cuadro de instrumentos se enciende en verde, el sistema está listo para funcionar.

El sistema sólo funciona a velocidades superiores a 56 km/h y si hay marcas de carril.

Cuando el sistema detecta un cambio involuntario de carril, el testigo de control  cambia a amarillo y parpadea. Simultáneamente se activa un aviso acústico.



### Desactivación

Desactive el sistema pulsando ; se apagará el LED del botón.

A velocidades inferiores a 56 km/h, el sistema no funciona.

### Avería

El sistema de aviso de cambio de carril puede funcionar incorrectamente si:

- El parabrisas está sucio.
- Hay condiciones ambientales adversas, como fuerte lluvia, nieve, radiación solar directa o sombras.

El sistema no puede funcionar si no se detectan marcas de carril.

## Combustible

### Combustible para motores de gasolina



Utilice sólo combustible sin plomo que cumpla la norma europea EN 228 o equivalente.

El motor puede funcionar con combustible que contenga hasta un 10 % de etanol (por ejemplo, E10).

Utilice combustible con el octanaje recomendado. Un octanaje inferior puede reducir la potencia y el par del motor y aumentar ligeramente el consumo de combustible.

#### Atención

No utilice combustibles ni aditivos para el combustible que contengan compuestos metálicos, como

los aditivos a base de manganeso. Esto puede ocasionar daños en el motor.

#### Atención

El uso de combustible que no cumpla la norma EN 228 o equivalente puede provocar la acumulación de depósitos o daños en el motor.

#### Atención

El uso de combustible con un octanaje inferior al mínimo posible podría ocasionar una combustión incontrolada y daños al motor.

Los requisitos específicos del motor independientemente del octanaje se ofrecen en la visión general de datos del motor  185. Una etiqueta específica del país en la tapa del depósito de combustible puede dejar sin efecto el requisito.

## Aditivo para el combustible

El combustible debe contener aditivos detergentes que ayuden a prevenir la formación de depósitos en el motor y el sistema de combustible. Limpiar los inyectores de combustible y las válvulas de admisión permitirá que el sistema de control de emisiones funcione correctamente. En determinados países, el combustible no contiene suficientes cantidades de aditivo para mantener limpios los inyectores de combustible y las válvulas de admisión. En estos países, se necesita un aditivo para el combustible para que algunos motores compensen esta falta de detergencia. Utilizar solo aditivo para el combustible homologado para el vehículo.

Es necesario añadir aditivo para el combustible al depósito de combustible lleno al menos cada 15.000 km o transcurrido un año, lo que suceda primero. Para más información, póngase en contacto con su taller.



## Combustibles prohibidos

Los combustibles que contienen oxigenados como éteres y etanol, así como combustible reformulado, están disponibles en algunas ciudades. Si estos combustibles cumplen la especificación descrita anteriormente, su uso es aceptable. No obstante, el E85 (85 % de etanol) y otros combustibles que contienen más del 15 % de etanol deben utilizarse solo en vehículos FlexFuel.

### Atención

No utilice combustible que contenga metanol. Puede corroer las piezas metálicas del sistema de combustible y también dañar las piezas de plástico y caucho. Este daño no estaría cubierto por la garantía del vehículo.

Algunos combustibles, principalmente los combustibles de competición de octanaje alto, pueden contener un aditivo de mejora denominado tricarbonilo metilciclopentadienilo de manganeso (MMT). No utilice

combustibles o aditivos para el combustible con MMT puesto que pueden reducir la vida útil de la bujía y afectar al rendimiento del sistema de control de emisiones. El testigo de averías  puede iluminarse  73. Si esto sucede, recurra a la ayuda de un taller.

## Repostaje

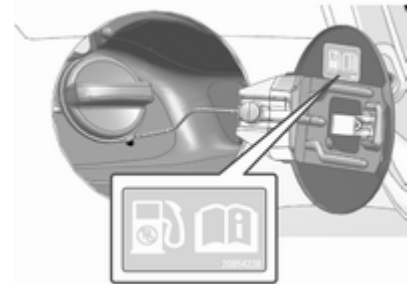

**⚠ Peligro**

Antes de repostar, desconecte el encendido y cualquier sistema de calefacción externo con cámara de combustión.

Al repostar, deben observarse las instrucciones y normas de seguridad de la estación de servicio.

**⚠ Peligro**

El combustible es inflamable y explosivo. Prohibido fumar. Evite la presencia de llamas descubiertas o chispas.

Si percibe olor a combustible dentro del vehículo, haga subsanar la causa inmediatamente en un taller.

Una etiqueta con símbolos en la tapa de llenado de combustible indica los tipos de combustible permitidos. En Europa, las bocas de los surtidores de las estaciones de servicio están

marcadas con estos símbolos. Realice el repostaje únicamente con el tipo de combustible permitido.

**Atención**

En caso de repostar combustible incorrecto, no conecte el encendido.

1. Pare el motor.



2. Tire de la palanca de desbloqueo de la tapa del depósito de combustible que está situada en el piso, en la parte delantera izquierda del asiento del conductor.

La tapa del depósito de combustible está situada en el lado trasero derecho del vehículo.

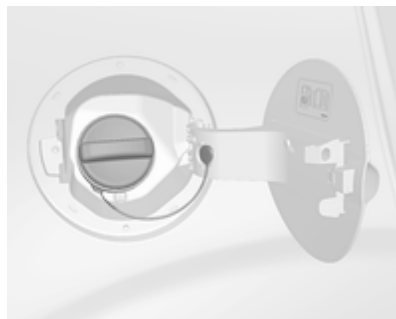

3. Gire lentamente el tapón de la boca de llenado de combustible en sentido antihorario. Si oye un silbido, espere a que deje de sonar antes de desenroscar completamente el tapón.
4. Quite el tapón. El tapón está enganchado al vehículo.
5. Coloque la boquilla en posición recta en la boca de llenado y presione ligeramente para insertarla.

Para el repostaje, conecte la boquilla del surtidor.

Tras la interrupción automática, se puede rellenar el depósito con la pistola del surtidor hasta un máximo de dos dosis de combustible.

### Atención

Limpie inmediatamente el combustible que haya podido rebosar.

6. Para cerrar, gire el tapón del depósito en sentido horario hasta que haga clic.
7. Empuje la tapa del depósito de combustible hasta que enclave.

### Nota

Cuando hace frío, si no se abre la tapa del depósito de combustible, golpéela ligeramente. Luego intente abrirla de nuevo.

### Tapón del depósito

Utilice sólo tapones del depósito originales.

# Cuidado del vehículo

<b>Información general</b> .....	<b>135</b>
Accesorios y modificaciones del vehículo .....	135
Inmovilización del vehículo .....	135
Recogida de vehículos usados .....	136
<b>Comprobaciones del vehículo</b> ...	<b>136</b>
Realización de trabajos .....	136
Capó .....	136
Aceite del motor .....	137
Refrigerante del motor .....	138
Líquido de lavado .....	139
Frenos .....	139
Líquido de frenos .....	139
Batería del vehículo .....	140
Sustitución de las escobillas ...	141
<b>Sustitución de bombillas</b> .....	<b>142</b>
Faros halógenos .....	142
Faros antiniebla .....	144
Intermitentes delanteros .....	145
Luces traseras .....	145
Intermitentes laterales .....	147
Tercera luz de freno .....	147
Luz de la matrícula .....	148

Luces interiores .....	148
Iluminación del tablero de instrumentos .....	148
<b>Sistema eléctrico</b> .....	<b>149</b>
Fusibles .....	149
Caja de fusibles del compartimento del motor .....	150
Caja de fusibles del tablero de instrumentos .....	152
<b>Herramientas del vehículo</b> .....	<b>154</b>
Herramientas .....	154
<b>Llantas y neumáticos</b> .....	<b>155</b>
Neumáticos de invierno .....	155
Designaciones de los neumáticos .....	155
Presión de los neumáticos .....	155
Sistema de control de presión de los neumáticos .....	157
Profundidad del dibujo .....	160
Cambio del tamaño de neumáticos y llantas .....	161
Tapacubos .....	161
Cadenas para nieve .....	161
Juego de reparación de neumáticos .....	162
Cambio de ruedas .....	166
Rueda de repuesto .....	167
<b>Arranque con cables</b> .....	<b>171</b>

<b>Remolcado</b> .....	<b>172</b>
Remolcado del vehículo .....	172
<b>Cuidado del aspecto</b> .....	<b>173</b>
Cuidado exterior .....	173
Cuidado interior .....	175



## Información general

### Accesorios y modificaciones del vehículo

Le recomendamos el uso de repuestos y accesorios originales y piezas homologadas por el fabricante específicamente para su tipo de vehículo. No podemos evaluar ni garantizar la fiabilidad de otros productos, aunque cuenten con una autorización oficial o de otra índole.

Cualquier modificación, conversión u otros cambios efectuados a las especificaciones del vehículo estándar (incluidas, entre otras, modificaciones de software, modificaciones de unidades de control electrónico) puede invalidar la garantía ofrecida por Opel. Además, dichos cambios pueden afectar a los sistemas de ayuda a la conducción, el consumo de combustible, emisiones de CO<sub>2</sub> y otras emisiones del vehículo. También pueden invalidar el permiso de funcionamiento del vehículo.

### Atención

Los faldones guardabarros podrían sufrir daños si se transporta el vehículo en un tren o en un vehículo de rescate.

## Inmovilización del vehículo

### Inmovilización durante un periodo de tiempo prolongado

Si el vehículo va a estar inmovilizado durante varios meses:

- Lavar y encerar el vehículo.
- Comprobar la cera protectora en el compartimento del motor y los bajos.
- Limpiar y conservar las juntas de goma.
- Rellene el depósito de combustible completamente.
- Cambiar el aceite del motor.
- Vaciar el depósito del líquido de lavado.
- Comprobar la protección anticongelante y anticorrosiva del refrigerante.

- Ajustar la presión de los neumáticos al valor especificado para plena carga.
- Aparcar el vehículo en un lugar seco y bien ventilado. Engranar la primera o la marcha atrás. Calzar el vehículo para evitar que ruede.
- No accionar el freno de estacionamiento.
- Abrir el capó, cerrar todas las puertas y bloquear el vehículo.
- Desemborne el polo negativo de la batería del vehículo. Tenga en cuenta los sistemas que no funcionarán, como el sistema de alarma antirrobo.

### Puesta en servicio de nuevo

Para volver a poner en servicio el vehículo:

- Embornar el polo negativo de la batería del vehículo. Activar el control electrónico de los elevadores eléctricos.
- Comprobar la presión de los neumáticos.

- Rellenar el depósito del líquido de lavado.
- Comprobar el nivel de aceite del motor.
- Comprobar el nivel del refrigerante.
- Montar la placa de matrícula si fuera necesario.

## Recogida de vehículos usados

Dispone de información sobre centros de recogida de vehículos usados y sobre el reciclaje de estos vehículos en nuestra web. El desguace debe encargarse a una empresa de reciclaje autorizada.

Los vehículos de gas deben reciclarse en un centro de servicio autorizado para vehículos de gas.

## Comprobaciones del vehículo

### Realización de trabajos

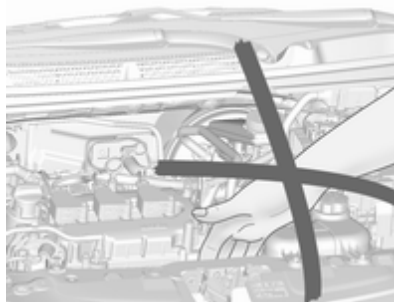

#### ⚠ Advertencia

Las comprobaciones en el compartimiento del motor deben efectuarse con el encendido desconectado.

El ventilador de refrigeración puede funcionar aunque el encendido esté desconectado.

#### ⚠ Peligro

El sistema de encendido utiliza una tensión muy alta. No toque sus componentes.

## Capó

### Apertura



Tire de la palanca de desbloqueo y devuélvala a su posición original.



Mueva el cierre de seguridad hacia los lados, hacia el lateral izquierdo del vehículo y abra el capó.

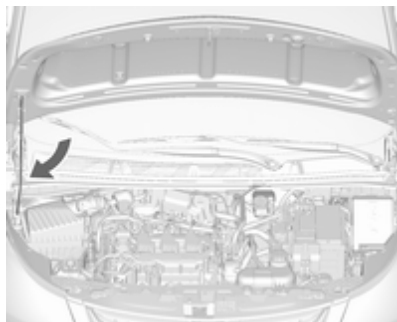

### ⚠ Advertencia

Cuando el motor esté caliente, toque la varilla de soporte del capó por la parte acolchada solamente.

Levante el capó, extraiga la varilla de soporte del capó y fijela correctamente.

Si se abre el capó durante una parada automática (Autostop), el motor volverá a arrancarse automáticamente por motivos de seguridad.

### Cierre

Antes de cerrar el capó, asegúrese de que todas las tapas están correctamente cerradas y, a continuación, presione la varilla en el soporte.

Baje el capó y déjelo bajar en la lengüeta desde una altura baja (20-25 cm). Compruebe que el capó quede enclavado.

### Atención

No presione el capó en el trinquete para evitar abolladuras.

## Aceite del motor

Compruebe manualmente el nivel de aceite del motor con regularidad para prevenir daños en el motor.

Asegúrese de que se usa el aceite de la especificación correcta.

Líquidos y lubricantes recomendados  
 ⇨ 178.

El consumo de aceite máximo del motor es de 0,6 l por 1.000 km.

La comprobación se realiza con el vehículo en una superficie nivelada. El motor debe estar a temperatura de funcionamiento y llevar parado al menos 5 minutos.

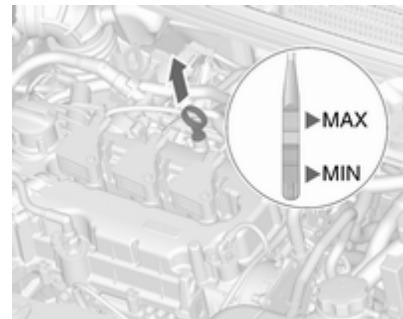

Extraiga la varilla de nivel, límpiela, vuelva a introducirla por completo, sáquela y observe el nivel de aceite del motor.

Rellene aceite de motor cuando el nivel haya descendido hasta la marca **MIN**.

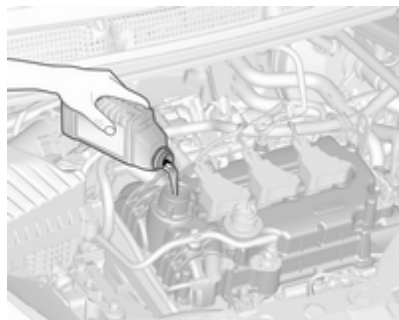

Le recomendamos el uso del mismo tipo de aceite del motor utilizado en el último cambio.

El nivel de aceite del motor no debe exceder la marca superior **MAX** de la varilla de medición.

### Atención

Si hay un exceso de aceite del motor, debe vaciarse o aspirarse. Si el aceite excede el límite máximo, no arrancar el vehículo y ponerse en contacto con un taller.

Capacidades ⇨ 186.

Coloque el tapón correctamente y apriételo.

### Refrigerante del motor

El refrigerante ofrece protección anticongelante hasta unos -28 °C. En los países del Norte con temperaturas muy bajas, el refrigerante que se incluye de fábrica proporciona una protección anticongelante hasta unos -37 °C.

### Atención

Sólo debe utilizarse anticongelante homologado.

Refrigerante y anticongelante ⇨ 178.

### Nivel de refrigerante

#### Atención

Un nivel de refrigerante demasiado bajo puede ocasionar daños en el motor.

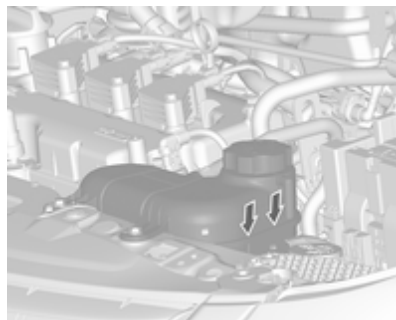

Con el sistema de refrigeración frío, el nivel del refrigerante debe estar por encima de la marca de la línea de llenado. Rellene si el nivel es más bajo.

**⚠ Advertencia**

Deje que se enfríe el motor antes de abrir el tapón. Abra el tapón cuidadosamente para que el sistema se despresurice lentamente.

Para rellenar utilice una mezcla 1:1 de concentración de refrigerante mezclado con agua del grifo limpia. Si no dispone de concentración de refrigerante, utilice agua del grifo limpia. Coloque el tapón y apriételo firmemente. Haga comprobar la concentración de refrigerante y subsanar la causa de la pérdida de refrigerante en un taller.

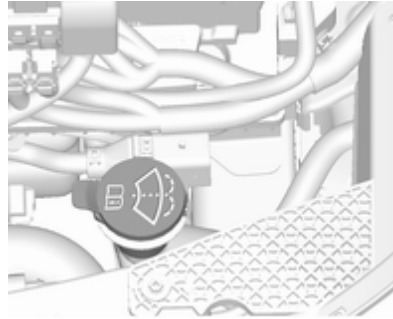
**Líquido de lavado**

Llene el depósito con agua limpia mezclada con una cantidad adecuada de líquido lavaparabrisas homologado que contenga anticongelante.

**Atención**

Sólo el líquido de lavado con una concentración suficiente de anticongelante ofrece protección a bajas temperaturas o si hay una caída brusca de la temperatura.

Líquido de lavado ⇨ 178.

**Frenos**

Si el forro de freno tiene un grosor mínimo puede escucharse un chirrido durante el proceso de frenado.

Se puede continuar conduciendo, pero haga sustituir las pastillas de frenos lo antes posible.

Una vez montadas las pastillas de freno nuevas, no frene a fondo innecesariamente durante los primeros viajes.

**Líquido de frenos****⚠ Advertencia**

El líquido de frenos es tóxico y corrosivo. Evite su contacto con los ojos, la piel, la ropa o superficies pintadas.

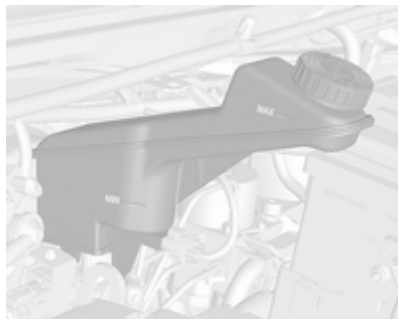

El nivel del líquido de frenos debe estar entre las marcas **MIN** y **MAX**.

Si el nivel de líquido se encuentra por debajo de la marca **MIN**, recurra a la ayuda de un taller.

Líquido de frenos y embrague  
 ↻ 178.

## Batería del vehículo

La batería del vehículo no requiere mantenimiento siempre que el perfil de conducción permita que la batería se cargue lo suficiente. La conducción en distancias cortas y los frecuentes arranques del motor

pueden descargar la batería del vehículo. Evite el uso de consumidores eléctricos innecesarios.



Las pilas no deben arrojarse a la basura doméstica. Deben desecharse en un punto de recogida autorizado para su reciclaje.

La inmovilización del vehículo durante más de cuatro semanas puede ocasionar la descarga de la batería del vehículo. Desemborne el polo negativo de la batería del vehículo.

Sólo se debe embornar o desembornar la batería con el encendido desconectado.

Protección contra descarga de la batería ↻ 100.

## Desconexión de la batería

Si se va a desconectar la batería del vehículo (por ejemplo, para tareas de mantenimiento), es necesario desactivar la sirena de alarma de la siguiente manera: Conecte y desconecte el encendido, después, desemborne la batería del vehículo antes de 15 segundos.

## Sustitución de la batería del vehículo

### Nota

Cualquier desviación de las presentes instrucciones puede ocasionar una desactivación temporal o funcionamiento incorrecto del sistema stop-start.

Al sustituir la batería del vehículo, asegúrese de que no haya orificios de ventilación abiertos cerca del borne positivo. Si hay un orificio de ventilación abierto en esta zona, debe cerrarse con un tapón ciego y abrirse la ventilación cerca del borne negativo.

Asegúrese de que la batería siempre se sustituye por el mismo tipo de batería.

Le recomendamos el uso de una batería original Opel.

#### Nota

El uso de una batería de vehículo AGM distinta de la batería del vehículo original Opel puede menoscabar el rendimiento.

Le recomendamos que acuda a un taller para sustituir la batería del vehículo.

### Carga de la batería del vehículo

#### ⚠ Advertencia

En vehículos con sistema stop-start, compruebe que el potencial de carga no supera 14,6 V al utilizar un cargador de batería. De lo contrario, la batería del vehículo podría resultar dañada.

Arranque con cables ⇨ 171.

Sistema stop-start ⇨ 115.

### Etiqueta de advertencia



Significado de los símbolos:

- Evite la presencia de llamas descubiertas o chispas, no fume.
- Lleve siempre protección ocular. Los gases explosivos pueden provocar lesiones e incluso ceguera.
- Mantenga la batería del vehículo lejos del alcance de los niños.
- La batería del vehículo contiene ácido sulfúrico que puede producir ceguera o lesiones graves por quemaduras.

- Consulte el manual de instrucciones para más información.
- Puede haber gas explosivo cerca de la batería.

### Sustitución de las escobillas

#### Parabrisas



Levante el brazo del limpiaparabrisas. Pulse la palanca de desbloqueo y desacople la escobilla.

Acople la escobilla ligeramente inclinada respecto al brazo del limpiaparabrisas y empújela hasta que encaje.

Baje el brazo del limpiaparabrisas cuidadosamente.

### Ventanilla trasera

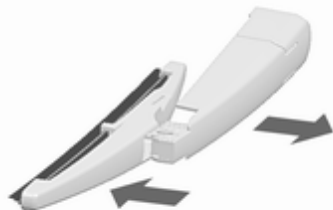

Levante el brazo del limpiaparabrisas. Presione la escobilla ligeramente inclinada respecto al brazo del limpiaparabrisas y empújela hasta que se desacople.

Acople la escobilla ligeramente inclinada respecto al brazo del limpiaparabrisas y empújela hasta que encaje.

Baje el brazo del limpiaparabrisas cuidadosamente.

## Sustitución de bombillas

Desconecte el encendido y el interruptor correspondiente o cierre las puertas.

Una bombilla nueva sólo se debe sujetar por la base. No toque el cristal de la bombilla con las manos desnudas.

Utilice sólo el mismo tipo de bombilla para la sustitución.

Sustituya las bombillas de los faros desde el compartimento del motor.

### Comprobación de bombillas

Después de una sustitución de bombillas, conecte el encendido, luego encienda y compruebe las luces.

## Faros halógenos

### Luz de cruce y luz de carretera

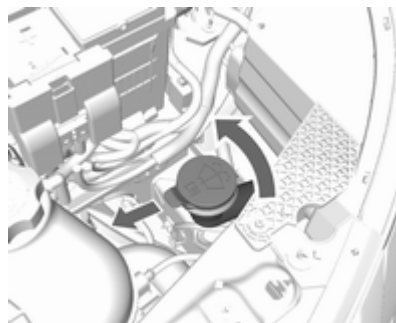

1. En el lateral izquierdo del vehículo: gire y saque el conducto de llenado del recipiente de líquido lavaparabrisas.



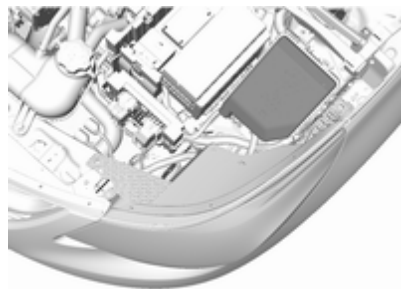

2. Retire la cubierta de la caja de fusibles (lado izquierdo del vehículo solo).

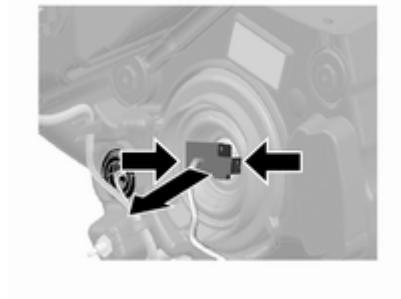

3. Presione ambas fijaciones al mismo tiempo y extraiga el conector de la bombilla.



4. Desmonte la tapa protectora.



5. Presione el clip con resorte y desacople.

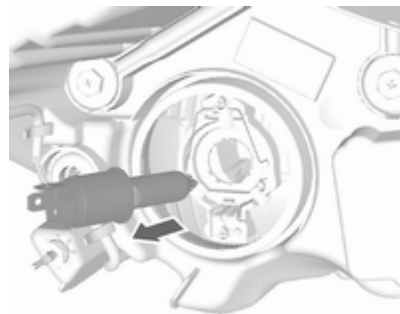

6. Extraiga la bombilla de la caja del reflector.
7. Cuando monte la nueva bombilla, inserte las lengüetas en los rebajes del reflector.
8. Enclave el clip elástico.
9. Coloque la tapa protectora del faro en su posición y ciérrela.
10. Asegúrese de que la cubierta protectora esté correctamente situada para prevenir fugas de agua y altas condensaciones.

### Luz lateral / luz de circulación diurna

1. Retire la cubierta de la caja de fusibles (lado izquierdo del vehículo solo).

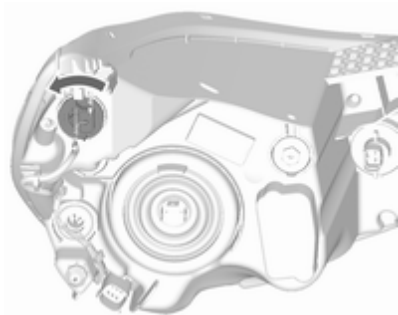

2. Gire el portalámparas en sentido antihorario y desmóntelo.

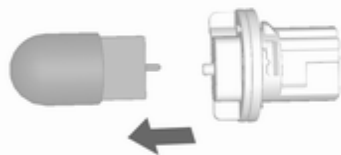

3. Desmóntela la bombilla del portalámparas y sustitúyala.
4. Inserte el casquillo en el reflector y gírelo en sentido horario.

### Luz lateral / luz de circulación diurna con LED

Las luces laterales y luces de circulación diurna están diseñadas como LED y no se pueden cambiar. Acuda a un taller en caso de defecto de un LED.

### Faros antiniebla

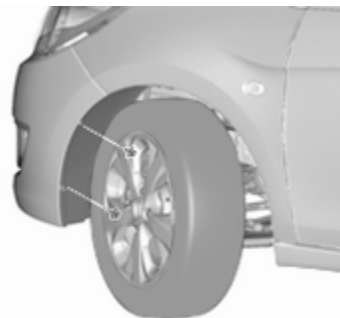

1. Incline la rueda y retire las dos tuercas de presión del exterior del paso de rueda.



2. Desenchufe el conector eléctrico del portalámparas.
3. Retire el conjunto de la bombilla girando en sentido antihorario y extráigalo.
4. Introduzca un nuevo conjunto de bombilla en la lámpara y gire en sentido horario.
5. Vuelva a conectar el conector eléctrico.

## Intermitentes delanteros

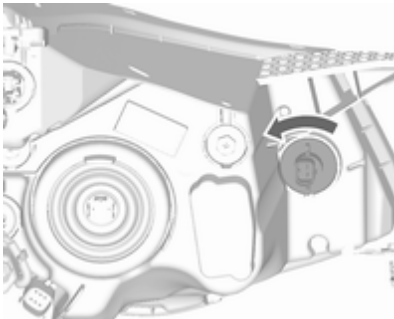

1. Gire el portalámparas en sentido antihorario y desmonte.

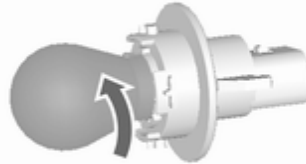

2. Gire la bombilla en sentido antihorario y desmóntela del portalámparas.
3. Sustituya la bombilla.
4. Inserte el portalámparas en el reflector y gírelo en sentido horario.

## Luces traseras

Luz trasera, luz de freno, intermitente, luz de marcha atrás y piloto antiniebla

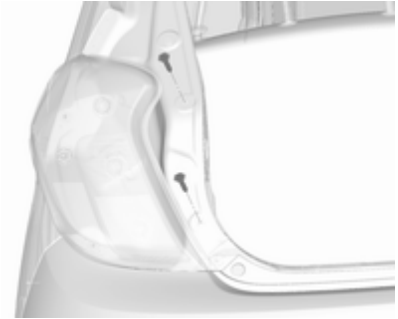

1. Desenrosque los dos tornillos.
2. Desmonte el grupo óptico trasero. Asegúrese de que el conducto de cables permanezca en su posición.

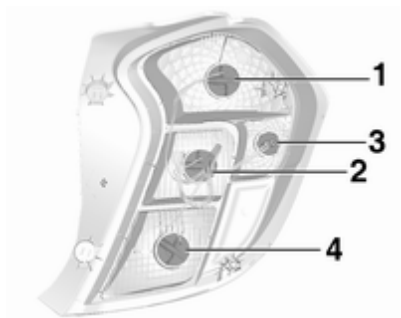

3. luz trasera / luz de freno 1  
intermitente 2

luz trasera 3

luz de marcha atrás (lado del  
acompañante) / piloto antiniebla  
(lado del conductor) 4.

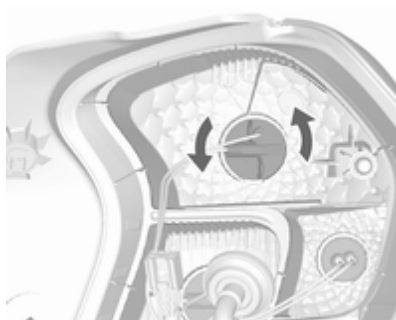

4. Gire el portalámparas en sentido  
antihorario.

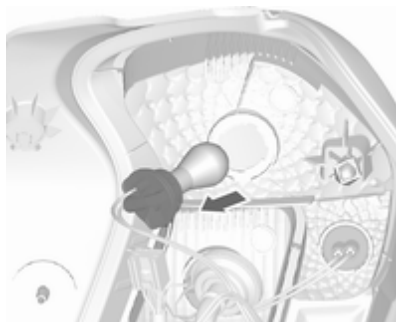

5. Desmonte el portalámparas.  
Presione ligeramente la bombilla  
en el casquillo, gírela en sentido  
antihorario, sáquela y sustituya la  
bombilla.
6. Inserte el portalámparas en el  
grupo óptico trasero y atorníllelo  
en su posición.  
  
Conecte el enchufe del cableado.  
Monte el grupo óptico trasero en  
la carrocería y apriete los tornillos.  
Cierre y enclave las tapas.
7. Conecte el encendido, encienda y  
compruebe todas las luces.

## Intermitentes laterales

Para sustituir la bombilla, desmonte el grupo óptico:

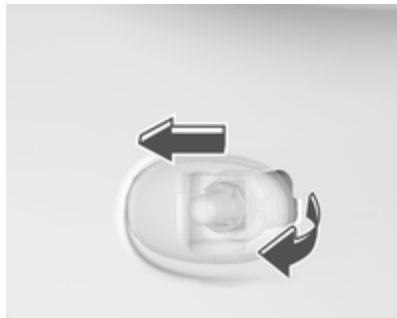

1. Deslice la lámpara hacia delante y extráigala de la aleta delantera por el extremo trasero.



2. Gire el portalámparas en sentido antihorario y desmóntelo.

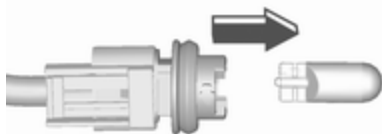

3. Extraiga la bombilla del portalámparas y sustitúyala.

4. Inserte el portalámparas y gírelo en sentido horario.
5. Inserte el extremo delantero en la aleta delantera, deslícelo hacia delante y luego inserte el extremo trasero.

## Tercera luz de freno



Haga cambiar los LED en un taller.

## Luz de la matrícula



1. Desenrosque los dos tornillos.
2. Extraiga la caja de la bombilla hacia abajo, sin tirar del cable.  
Gire el portalámparas en sentido antihorario para desenclavar.
3. Retire la bombilla del portalámparas y sustitúyala.
4. Inserte el portalámparas en el alojamiento de la bombilla y gire en sentido horario.
5. Inserte la caja de la bombilla y fíjela usando un destornillador.

## Luces interiores

### Luz de cortesía, luces de lectura

1. Para desmontar, utilice un destornillador de punta plana y haga palanca en el lado contrario al del interruptor. (Tenga cuidado de no hacer arañazos.)
2. Desmonte la bombilla.
3. Sustituya la bombilla.
4. Vuelva a montar el conjunto de la lámpara.

### Luz del compartimento de carga

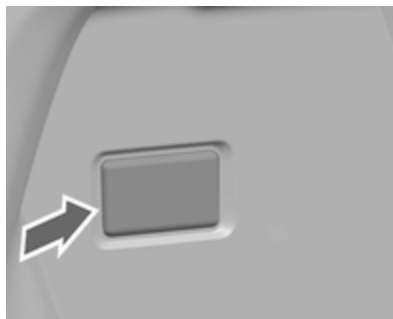

1. Extraiga la lámpara haciendo palanca con un destornillador.



2. Desmonte la bombilla.
3. Inserte la bombilla nueva.
4. Monte la lámpara.

## Iluminación del tablero de instrumentos

Haga cambiar las bombillas en un taller.

## Sistema eléctrico

### Fusibles

El fusible de repuesto debe tener la misma especificación que el fusible defectuoso.

Hay dos cajas de fusibles en el vehículo:

- En la parte delantera izquierda del compartimento del motor.
- En el lado del conductor, detrás de una cubierta en el tablero de instrumentos.

Antes de sustituir un fusible, desconecte el interruptor correspondiente y el encendido.

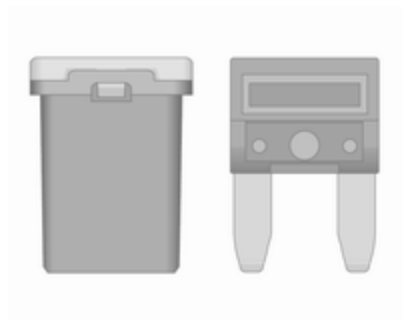

Hay tres tipos diferentes de fusibles en el vehículo. Algunos tipos de fusible del vehículo pueden ser diferentes de los que se muestran en la ilustración.



Dependiendo del tipo de fusible, un fusible defectuoso puede reconocerse por su filamento fundido. No sustituya el fusible hasta que se subsane la causa de la avería.

Algunas funciones pueden estar protegidas por varios fusibles.

Puede haber fusibles insertados sin que la función esté disponible en el vehículo.

### Extractor de fusibles

Puede haber un extractor de fusibles en la caja de fusibles del compartimento del motor.

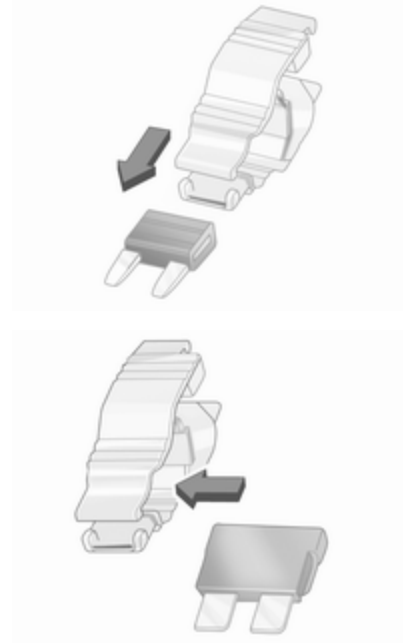



Coloque el extractor de fusibles en la parte superior de los diversos tipos de fusibles correspondiente y extraiga el fusible.

### Caja de fusibles del compartimento del motor

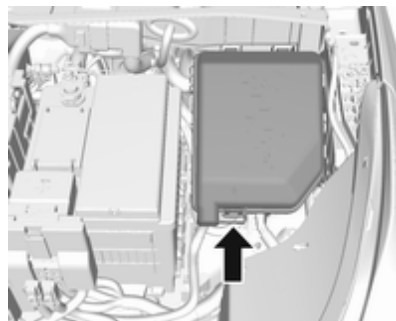

La caja de fusibles está en la parte delantera izquierda del compartimento del motor.

Desenclave la tapa, levántela y retírela.

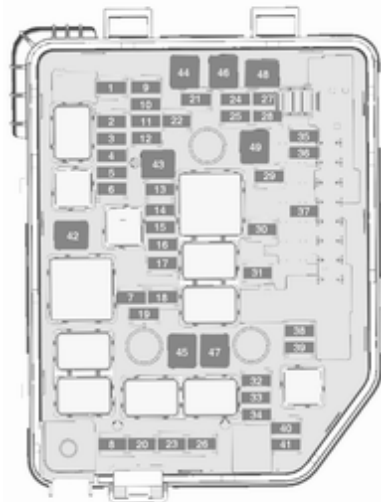



**N.º Circuito**

- 1 Portón trasero
- 2 Sensor de velocidad de salida de la transmisión
- 3 Luneta térmica trasera
- 4 Retrovisor exterior térmico
- 5 Techo solar
- 6 Módulo de control del cambio
- 7 Módulo de control del motor
- 8 –
- 9 ABS
- 10 Módulo de control de la carrocería, tensión
- 11 Cámara retrovisora
- 12 –
- 13 –
- 14 Módulo de control del motor/  
Módulo de control del cambio
- 15 Sistema de inyección/Motor de arranque

**N.º Circuito**

- 16 Bomba de combustible
- 17 Módulo de control del motor1
- 18 Módulo de control del motor2
- 19 Sistema de inyección/Encendido
- 20 Sistema de aire acondicionado
- 21 Sensor de la batería
- 22 Bloqueo de la columna de dirección electrónico
- 23 Ventilador de refrigeración, baja
- 24 –
- 25 Interruptor del retrovisor exterior
- 26 Módulo de control del motor
- 27 Sistema de combustible
- 28 –
- 29 Detección de ocupación del asiento
- 30 Regulación del alcance de los faros

**N.º Circuito**

- 31 Bocina
- 32 Faros antiniebla
- 33 Luz de carretera izquierda
- 34 Luz de carretera derecha
- 35 –
- 36 Limpialuneta
- 37 Luz de giro izquierda
- 38 Sistema lavaparabrisas
- 39 Luz de giro derecha
- 40 –
- 41 –
- 42 Motor de arranque 2
- 43 Tablero de instrumentos
- 44 Convertidor CC-CC
- 45 Motor de arranque 1
- 46 ABS
- 47 Ventilador de refrigeración, alta

**N.º Circuito****48** Limpiaparabrisas**49** Módulo de control de la carrocería/Alimentación eléctrica de reserva

Después de cambiar los fusibles defectuosos, cierre la tapa de la caja de fusibles y apriete hasta que se enclave.

Si la tapa de la caja de fusibles no está cerrada correctamente, pueden producirse fallos.

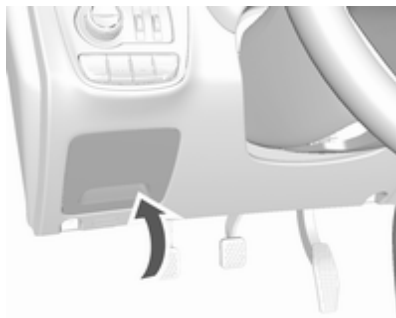
**Caja de fusibles del tablero de instrumentos**

La caja de fusibles está situada en el lado del conductor detrás de una cubierta del tablero de instrumentos.

Para abrir el compartimento, comprima las lengüetas de bloqueo, pliegue la cubierta y extraiga.

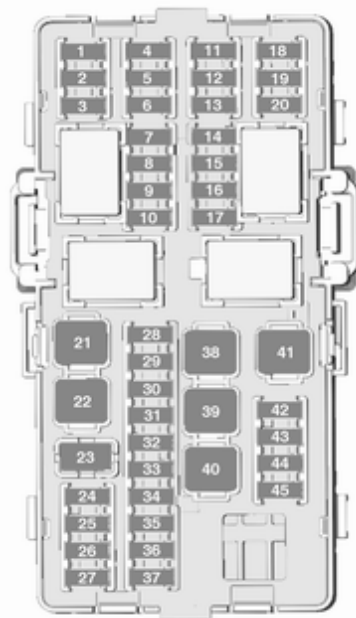

**N.º Circuito**

- 1 Onstar
- 2 Sistema de aire acondicionado
- 3 Cuadro de instrumentos
- 4 Módulo de control del cambio
- 5 Infoentretenimiento
- 6 –
- 7 Asistente de aparcamiento trasero
- 8 Conexión de diagnóstico
- 9 Bloqueo de la columna de dirección electrónico
- 10 Módulo de detección y diagnóstico
- 11 Transformador de CC
- 12 –
- 13 –
- 14 Módulo de alimentación lineal
- 15 Sistema de cierre centralizado/  
Sistema de encendido

**N.º Circuito**

- 16 Sistema de encendido
- 17 –
- 18 Cuadro de instrumentos
- 19 –
- 20 Regulación del alcance de los faros
- 21 Elevalunas eléctricos, delanteros
- 22 Elevalunas eléctricos, traseros
- 23 –
- 24 –
- 25 Toma de corriente auxiliar
- 26 Techo solar
- 27 Módulo de puerta de entrada central
- 28 Módulo de control de la carrocería 8
- 29 Módulo de control de la carrocería 7

**N.º Circuito**

- 30 Módulo de control de la carrocería 6
- 31 Módulo de control de la carrocería 5
- 32 Módulo de control de la carrocería 4
- 33 Módulo de control de la carrocería 3
- 34 Módulo de control de la carrocería 2
- 35 Módulo de control de la carrocería 1
- 36 –
- 37 LED de mando en el volante
- 38 –
- 39 Logística/Transformador de CC
- 40 Elevalunas eléctrico, conductor
- 41 Ventilador
- 42 Calefacción del asiento, delantero

**N.º Circuito**

43 Módulo de aire acondicionado

44 Volante térmico

45 –

## Herramientas del vehículo

### Herramientas

#### Vehículos sin repuesto

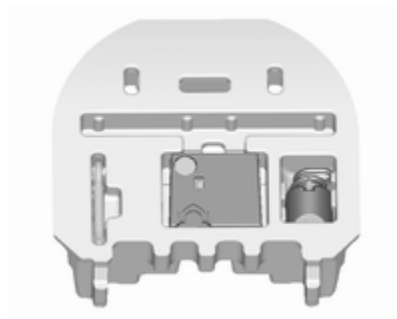

Las herramientas del vehículo se encuentran en el compartimento debajo de la cubierta del suelo en el compartimento de carga.

#### Vehículos con rueda de repuesto



El gato y las herramientas del vehículo se encuentran en el compartimento de carga.

## Llantas y neumáticos

### Estado de los neumáticos, estado de las llantas

Conduzca lentamente sobre los bordillos y, si es posible, en ángulo recto. Rodar sobre superficies con bordes agudos puede dañar los neumáticos y las llantas. Al aparcar, no aprisione los neumáticos contra el bordillo.

Compruebe periódicamente si las llantas están dañadas. En caso de daños o desgaste excesivo, recurra a la ayuda de un taller.

Recomendamos no cambiar las ruedas delanteras por las traseras y viceversa, ya que podría afectar a la estabilidad del vehículo. Utilice siempre los neumáticos menos desgastados en el eje trasero.

### Neumáticos de invierno

Los neumáticos de invierno ofrecen mayor seguridad a temperaturas inferiores a 7 °C y, por tanto, deberían montarse en todas las ruedas.

La pegatina con el límite de velocidad, según las normas de tráfico del país, debe colocarse en el campo visual del conductor.

### Designaciones de los neumáticos

p. ej., **195/55 R 16 95 H**

**195** : anchura del neumático, en mm

**55** : relación de sección (altura del neumático respecto a la anchura) en %

**R** : tipo de correa: Radial

**RF** : tipo: RunFlat

**16** : diámetro de la llanta, en pulgadas

**91** : índice de carga; p. ej., 91 es equivalente a 615 kg

**H** : letra del código de velocidad

Letra del código de velocidad:

**Q** : hasta 160 km/h

**S** : hasta 180 km/h

**T** : hasta 190 km/h

**H** : hasta 210 km/h

**V** : hasta 240 km/h

**W** : hasta 270 km/h

Seleccione un neumático apropiado para la velocidad máxima de su vehículo.

La velocidad máxima se consigue con el peso en vacío con conductor (75 kg) más 125 kg de carga útil. El uso de equipo opcional podría reducir la velocidad máxima del vehículo.

Prestaciones ⇨ 186.

### Neumáticos con dirección de rodadura

Los neumáticos con dirección de rodadura deben montarse de manera que giren en la dirección correcta. La dirección de rodadura correcta se indica mediante un símbolo (p. ej., una flecha) en el flanco.

### Presión de los neumáticos

Compruebe la presión de los neumáticos en frío, al menos cada 14 días y antes de cualquier viaje largo.

No olvide la rueda de repuesto.

Esto es aplicable también a los vehículos con sistema de control de presión de los neumáticos.



Presión de los neumáticos ⇨ 188.

La etiqueta de información de presión de los neumáticos, situada en el marco de la puerta del conductor, indica los neumáticos equipados originalmente y las presiones correspondientes.

Los datos sobre presiones son válidos para neumáticos fríos. Son aplicables a neumáticos de verano y de invierno.

La presión de los neumáticos ECO sirve para reducir el consumo de combustible.

Una presión de los neumáticos incorrecta afectará negativamente a la seguridad, a la maniobrabilidad del vehículo, al confort y al consumo de combustible, además de aumentar el desgaste de los neumáticos.

Las presiones de los neumáticos difieren en función de diversas opciones.

Para obtener el valor correcto de presión de los neumáticos, siga el procedimiento siguiente:

- Identifique el código de identificación del motor.  
Datos del motor ⇨ 185.
- Identifique el neumático respectivo.

Para conocer los neumáticos homologados para su vehículo, consulte el certificado de conformidad CEE que se entrega con el vehículo o la documentación de matriculación nacional.

El conductor es responsable del ajuste correcto de la presión de los neumáticos.

### ⚠ Advertencia

Si la presión es insuficiente, los neumáticos pueden calentarse considerablemente, pudiendo producirse desperfectos internos que pueden llegar a provocar el desprendimiento de la banda de rodadura e incluso un reventón del neumático cuando se circula a gran velocidad.

### ⚠ Advertencia

Para neumáticos específicos la presión de los neumáticos recomendada como se muestra en la tabla de presión de los neumáticos puede exceder la presión máxima de neumáticos según lo indicado en el neumático. No exceda nunca la presión máxima de los neumáticos según lo indicado en el neumático.

Si hay que reducir o aumentar la presión de los neumáticos, desconecte el encendido. Después de ajustar la presión de los neumáticos, conecte el encendido y seleccione el ajuste correspondiente en la página **Carga neumáticos** en el centro de información del conductor ⇨ 78.

### Dependencia de la temperatura

La presión de los neumáticos depende de la temperatura del neumático. Durante la conducción, aumentan la temperatura y la presión de los neumáticos. Los valores de presión de los neumáticos proporcionados en la etiqueta de información de los neumáticos y el cuadro de presión de los neumáticos son válidos para neumáticos fríos, es decir, a 20 °C.

La presión aumenta casi 10 kPa para un aumento de temperatura de 10 °C. Esto debe tenerse en cuenta al verificar neumáticos calientes.

El valor de la presión mostrado en el centro de información del conductor representa la presión real de los

neumáticos. Un neumático frío mostrará un valor inferior, lo cual no significa que exista una fuga de aire.

### Sistema de control de presión de los neumáticos

El sistema de control de presión de los neumáticos comprueba la presión de los cuatro neumáticos una vez al minuto, cuando la velocidad del vehículo supera un determinado límite.

#### Atención

El sistema de control de presión de los neumáticos sólo puede avisarle de un problema de presión baja de los neumáticos y no sustituye a las tareas de mantenimiento de los neumáticos por parte del conductor.

Todas las ruedas deben estar equipadas con sensores de presión y los neumáticos deben estar inflados a la presión prescrita.

#### Nota

En países donde el sistema de control de presión de los neumáticos es obligatorio legalmente, el uso de ruedas sin sensores de presión podría anular el permiso de circulación del vehículo.

Las presiones actuales de los neumáticos pueden mostrarse en el **Menú de información del vehículo** del centro de información del conductor.

El menú se puede seleccionar pulsando los botones en la palanca.



Pulse **MENU** para seleccionar **Menú de información del vehículo** .

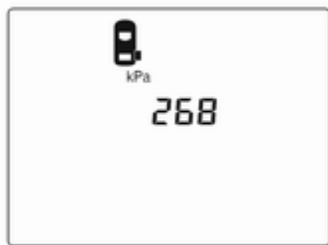

Gire la rueda de ajuste para seleccionar el sistema de control de presión de los neumáticos.

El estado del sistema y las diferencias de presión pequeñas se indican mediante un mensaje con el neumático correspondiente parpadeando en el centro de información del conductor.

El sistema considera la temperatura de los neumáticos para las advertencias.

Dependencia de la temperatura  
 ⇨ 155.



Si se detecta un problema de presión baja de los neumáticos, se indica mediante el testigo de control (⚠).  
 ⇨ 76.

Si se enciende (⚠), pare lo antes posible e infle los neumáticos a la presión recomendada ⇨ 188.

Si (⚠) parpadea durante 60-90 segundos y luego se ilumina de manera permanente, hay un fallo en el sistema. Recorra a un taller.

Tras el inflado, puede ser necesario conducir durante un tiempo para actualizar los valores de presión de

los neumáticos en el centro de información del conductor. Durante este tiempo se puede iluminar el testigo (⚠).

Si el testigo (⚠) se ilumina con temperaturas bajas y luego se apaga después de conducir un rato, podría indicar un problema de presión baja del neumático. Comprobar la presión de los neumáticos.

Mensajes del vehículo ⇨ 84.

Si hay que reducir o aumentar la presión de los neumáticos, desconecte el encendido.

Monte sólo ruedas con sensores de presión; en caso contrario, no se mostrará la presión de los neumáticos y el testigo (⚠) permanecerá encendido.

Las ruedas de repuesto temporales no están equipadas con sensores de presión. El sistema de control de presión de los neumáticos no funciona para este tipo de neumáticos. Se enciende el testigo de control (⚠). El sistema sigue funcionando para los otros tres neumáticos.



El uso de juegos de reparación de neumáticos disponibles en comercios puede menoscabar el funcionamiento del sistema. Se recomienda el uso de juegos homologados por el fabricante.

El uso de dispositivos electrónicos o la proximidad a instalaciones que utilizan frecuencias de onda similares podría afectar al funcionamiento del sistema de control de presión de los neumáticos.

Cada vez que se sustituyan neumáticos, hay que desmontar y revisar los sensores del sistema de control de presión de los neumáticos. En el caso del sensor atornillado, sustituya el núcleo de la válvula y el anillo de sellado. En el caso del sensor con pinzas; sustituya el vástago de válvula completo.

### Estado de carga del vehículo

Ajuste la presión de los neumáticos a las condiciones de carga conforme a la etiqueta de información sobre neumáticos o el cuadro de presiones de los neumáticos ⇨ 188 y seleccione el ajuste correspondiente en el

menú **Carga neumáticos** del centro de información del conductor, **Menú de información del vehículo** ⇨ 78.

Este ajuste es la referencia para las advertencias de presión de los neumáticos.

El menú **Carga neumáticos** aparece únicamente si el vehículo está detenido y el freno de estacionamiento está aplicado.



Seleccione:

- **Lo** para presión de confort hasta 3 personas.
- **Eco** para presión Eco hasta 3 personas.
- **Hi** para carga completa.

### Proceso de ajuste del sensor de presión de los neumáticos

Cada sensor de presión de los neumáticos tiene un código de identificación único. El código de identificación se debe corresponder con la posición de la nueva rueda / neumático después de girar los neumáticos o intercambiar el juego completo de rueda o se han sustituido más sensores de presión de los neumáticos.

Asimismo, el proceso de emparejamiento de los sensores de presión de los neumáticos debería realizarse después de sustituir el neumático de repuesto por un neumático de carretera con el sensor de presión de los neumáticos.

El testigo de avería (⚠) y el mensaje o código de advertencia deberían apagarse en el próximo ciclo de encendido. Los sensores se emparejan con las posiciones del neumático/llanta, utilizando una herramienta de aprendizaje, en el siguiente orden: rueda delantera del lado izquierdo, rueda delantera del lado derecho, rueda trasera del lado derecho y rueda trasera del lado izquierdo. El

intermitente de la posición activa actualmente se ilumina hasta que se empareje el sensor.

Consulte con un taller para su revisión. Hay un plazo de 2 minutos para emparejar la primera posición de rueda y de 5 minutos en total para las cuatro posiciones. Si tarda más, el proceso de emparejamiento se cancela y hay que volver a empezar.

El proceso de ajuste del sensor de presión de los neumáticos es:

1. Ponga el freno de estacionamiento.
2. Conecte el encendido.
3. Seleccione punto muerto.
4. Usar **MENU** en la palanca para seleccionar el **Menú de información del vehículo** en el centro de información del conductor.
5. Gire la rueda de ajuste para ir al menú de presión de los neumáticos.

6. Pulse **SET/CLR** para empezar el proceso de emparejamiento de los sensores. Debería visualizarse un mensaje solicitando la aceptación del proceso.

7. Pulse de nuevo **SET/CLR** para confirmar la selección. La bocina suena dos veces para indicar que el receptor está en modo de aprendizaje.

8. Empiece por la rueda delantera del lado izquierdo.

9. Coloque la herramienta de aprendizaje sobre el flanco del neumático, cerca del vástago de la válvula. Luego pulse el botón para activar el sensor de presión de los neumáticos. Un toque de la bocina confirma que el código de identificación del sensor ha sido emparejado con esta posición de la rueda.

10. Continúe con la rueda delantera derecha y repita el procedimiento del paso 9.

11. Continúe con la rueda trasera derecha y repita el procedimiento del paso 9.

12. Continúe con la rueda trasera izquierda y repita el procedimiento del paso 9. La bocina suena dos veces para indicar que el código de identificación del sensor ha sido emparejado con la rueda trasera izquierda y que el proceso de emparejamiento de los sensores de presión de los neumáticos no está activo.

13. Desconecte el encendido.

14. Ajuste los cuatro neumáticos a la presión de aire recomendada en la etiqueta de información de los neumáticos.

15. Asegúrese de que el estado de carga del neumático se ajuste conforme a la presión seleccionada ⇨ 78.

## Profundidad del dibujo

Compruebe regularmente la profundidad del dibujo.

Por motivos de seguridad, los neumáticos deben sustituirse al alcanzar el dibujo una profundidad de 2-3 mm (neumáticos de invierno: a los 4 mm).

Por motivos de seguridad, se recomienda que la profundidad del dibujo de los neumáticos de un eje no varíe en más de 2 mm.



La profundidad mínima autorizada legalmente (1,6 mm) se ha alcanzado cuando el dibujo muestra un indicador de desgaste (TWI = Tread Wear Indicator). Su posición se indica mediante marcas en el flanco del neumático.

Los neumáticos envejecen, aunque no se usen. Le recomendamos sustituir los neumáticos cada 6 años.

## Cambio del tamaño de neumáticos y llantas

Si se utilizan neumáticos con un tamaño diferente a los montados de fábrica, puede ser necesario reprogramar la presión nominal de los neumáticos y realizar otras modificaciones en el vehículo.

Al cambiar a neumáticos de otro tamaño, haga sustituir la pegatina con la presión de los neumáticos  $\varnothing$  157.

### ⚠ Advertencia

El uso de cubiertas o neumáticos inapropiados puede dar lugar a accidentes y a la anulación del permiso de circulación de su vehículo.

## Tapacubos

Se deben utilizar tapacubos y neumáticos homologados por el fabricante para el vehículo correspondiente, que cumplen todos los requisitos de la combinación de llanta y neumático.

Si no se utilizan tapacubos y neumáticos homologados por el fabricante, los neumáticos no deben disponer de nervadura de protección radial.

Los tapacubos no deben menoscabar la refrigeración de los frenos.

### ⚠ Advertencia

El uso de neumáticos o tapacubos inadecuados puede dar lugar a la pérdida repentina de presión y, por tanto, ocasionar un accidente.

## Cadenas para nieve



Sólo se pueden utilizar cadenas en las ruedas delanteras.

Utilice siempre cadenas de eslabones finos, que no sobresalgan más de 10 mm del dibujo del neumático y de los lados interiores (incluido el cierre de la cadena).

### ⚠ Advertencia

Los daños pueden ocasionar un reventón del neumático.

Solo se pueden montar cadenas en neumáticos del tamaño 165/65 R14.

No se pueden montar cadenas en neumáticos de tamaño 185/55 R15 y 195/45 R16.

No se pueden utilizar cadenas en la rueda de emergencia.

### Juego de reparación de neumáticos

El juego de reparación de neumáticos permite subsanar daños menores en el dibujo del neumático.

No retire los cuerpos extraños de los neumáticos.

Los daños que superen los 4 mm o que estén en el flanco del neumático, no pueden ser subsanados con el juego de reparación de neumáticos.

### ⚠ Advertencia

No conduzca a más de 80 km/h.

No lo use durante un periodo prolongado.

El manejo del volante y la maniobrabilidad pueden verse afectadas.

En caso de sufrir un pinchazo:

Accione el freno de estacionamiento y engrane la primera o la marcha atrás.



El juego de reparación de neumáticos está en la caja de herramientas, debajo de la cubierta del piso en el compartimento de carga.

1. Abra la cubierta del piso.

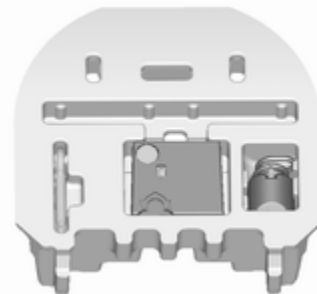

2. Saque el compresor y el bote de sellador.



3. Saque el cable de conexión eléctrica y el tubo flexible de aire de los compartimentos portaobjetos en la parte inferior del compresor.



4. Enrosque el tubo flexible del compresor a la conexión del bote de sellador.
5. Coloque el bote de sellador en la sujeción del compresor.

Coloque el compresor cerca del neumático de modo que el bote de sellador esté en posición vertical.

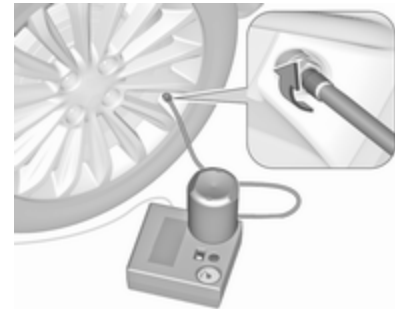

6. Desenrosque el tapón de la válvula del neumático averiado.
7. Enrosque el tubo flexible de llenado a la válvula del neumático.
8. El interruptor del compresor debe estar en O.
9. Conecte el enchufe del compresor en la toma de corriente o en el encendedor.

Para impedir la descarga de la batería, recomendamos dejar el motor en marcha.

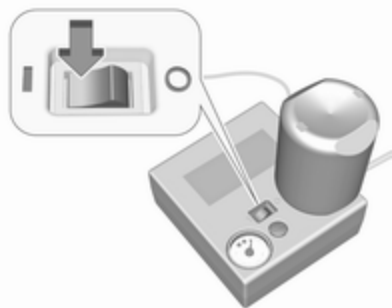

Ponga el interruptor basculante del compresor en I. El neumático se llenará con el sellador.

10. Mientras se vacía el bote de sellador (unos 30 segundos), el manómetro del compresor puede llegar a mostrar brevemente presiones de hasta 6 bar. Posteriormente, la presión empieza a descender.
11. Todo el sellador se bombea al interior del neumático. A continuación, se infla el neumático.
12. La presión prescrita para el neumático debería alcanzarse en un plazo de 10 minutos.

Presión de los neumáticos  
 ⇨ 188.

Una vez alcanzada la presión correcta, desconecte el compresor.

Si la presión prescrita no se alcanza en un plazo de 10 minutos, desconecte el juego de reparación de neumáticos. Haga girar el neumático una vuelta completa. Vuelva a conectar el juego de reparación de neumáticos y continúe el proceso de inflado durante otros 10 minutos. Si aún no se alcanza la presión prescrita, significa que el daño del neumático es demasiado grave. Recurra a la ayuda de un taller.



Vacíe el exceso de presión de los neumáticos mediante el botón situado encima del indicador de presión.

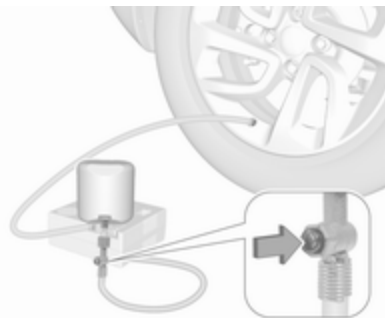

En función de la versión, el botón puede estar situado en la manguera de aire.

El compresor no debe estar en servicio más de 10 min.

13. Desacople el juego de reparación de neumáticos. Pulse la pestaña que hay en el soporte para desmontar el bote de sellador del soporte. Enrosque el tubo flexible de inflado a la conexión libre del bote de sellador. Esto evita fugas

de sellador. Guarde el juego de reparación de neumáticos en el compartimento de carga.

14. Elimine el exceso de sellador con un paño.
15. La pegatina que se adjunta con el bote de sellador, que indica la velocidad máxima autorizada, debe colocarse en el campo visual del conductor.
16. Continúe la marcha inmediatamente para que el sellador se distribuya uniformemente en el neumático. Después de conducir unos 10 km (no más de 10 minutos), deténgase y compruebe la presión del neumático. Para ello, conecte directamente el tubo flexible de aire a la válvula del neumático y al compresor.

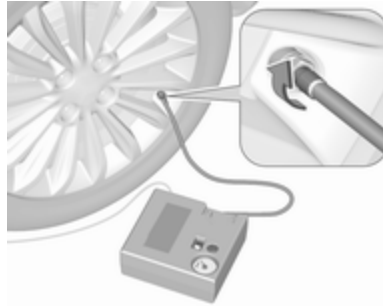

Si la presión del neumático es superior a 1,3 bar, ajústela al valor prescrito. Repita el procedimiento hasta que no haya más pérdida de presión.

Si la presión del neumático es inferior a 1,3 bar, no se puede circular con el vehículo. Recorra a la ayuda de un taller.

17. Guarde el juego de reparación de neumáticos en el compartimento de carga.

Vuelva a colocar la cubierta del piso.

Cubierta del portaobjetos del piso trasero ⇨ 56.

### Nota

Las características de marcha del neumático reparado se ven afectadas negativamente, por lo que es recomendable sustituir dicho neumático.

Si el compresor produce ruidos anómalos o se calienta, déjelo desconectado durante al menos 30 minutos.

La válvula de seguridad integrada se abre a una presión de 7 bar.

Tenga en cuenta la fecha de caducidad del juego. Después de dicha fecha, no puede garantizarse su capacidad de sellado. Compruebe la fecha de caducidad indicada en el bote de sellador.

Sustituya el bote de sellador una vez usado. Deseche el bote conforme a las disposiciones legales vigentes.

El compresor y el sellador pueden utilizarse a una temperatura de hasta -30 °C aproximadamente.

Los adaptadores posiblemente suministrados se pueden utilizar para bombear otros componentes, por ejemplo, balones de fútbol,

colchones neumáticos, botes neumáticos, etc. Pueden estar ubicados en la parte inferior del compresor. Para desmontarlos, enrosque el tubo flexible de aire del compresor y extraiga el adaptador.

## Cambio de ruedas

Se deben efectuar los preparativos y observar las indicaciones siguientes:

- Aparque el vehículo en una superficie nivelada, firme y no deslizante. Las ruedas delanteras deben estar en posición de marcha en línea recta.
- Accione el freno de estacionamiento y engrane la primera o la marcha atrás.
- Si el terreno donde está estacionado el vehículo es blando, debe colocarse debajo del gato una base estable, con un grosor máximo de 1 cm.
- Saque los objetos pesados del vehículo antes de levantarlo con un gato.
- No debe haber personas ni animales dentro del vehículo cuando se utilice el gato.

- No se meta nunca debajo de un vehículo que esté alzado con un gato.
- No arranque el vehículo mientras esté levantado con el gato.
- Limpie las tuercas de rueda y las roscas con un paño limpio antes de montar la rueda.

### ⚠ Advertencia

No engrase el tornillo de rueda, la tuerca de rueda ni el cono de la tuerca de rueda.

## Posiciones de elevación con gato

Las posiciones de elevación con gato mostradas hacen referencia al uso de brazos de elevación y gatos empleados para cambiar neumáticos de invierno/verano.



Posición del brazo trasero de la plataforma elevadora, ubicado centrado bajo el rebaje del estribo.





Posición del brazo trasero de la plataforma de elevación en los bajos del vehículo.

## Rueda de repuesto

### Rueda de emergencia

Sólo debe montarse una rueda de emergencia. No conduzca a más de 80 km/h. Tome las curvas despacio. No utilice la rueda durante un período de tiempo prolongado.

#### Atención

El uso de una rueda de repuesto de menor tamaño que las demás ruedas, o junto con neumáticos de invierno, puede afectar al comportamiento de marcha. Haga sustituir el neumático averiado lo antes posible.

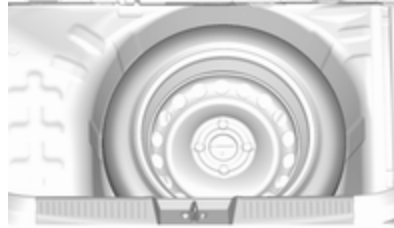

La rueda de repuesto está situada en el compartimento de carga, debajo de la cubierta del piso. Está fijada en el rebaje mediante un tornillo de mariposa.

Sólo debe montarse una rueda de emergencia. La velocidad máxima permitida en la etiqueta de la rueda de repuesto temporal es válida únicamente para el tamaño de neumático instalado en fábrica.

## Montaje de la rueda de repuesto

Se deben efectuar los preparativos y observar las indicaciones siguientes:

- Aparque el vehículo en una superficie nivelada, firme y no deslizante. Las ruedas delanteras deben estar en posición de marcha en línea recta.
- Accione el freno de estacionamiento y engrane la primera o la marcha atrás.
- Saque la rueda de repuesto ↗ 167.
- Nunca cambie más de una rueda simultáneamente.
- Utilice el gato únicamente para cambiar las ruedas en caso de pinchazo, no para el cambio estacional de neumáticos de invierno o de verano.
- El gato no precisa mantenimiento.
- Si el terreno donde está estacionado el vehículo es blando, debe colocarse debajo del gato una base estable, con un grosor máximo de 1 cm.

- Saque los objetos pesados del vehículo antes de levantarlo con un gato.
- No debe haber personas ni animales dentro del vehículo cuando se utilice el gato.
- No se meta nunca debajo de un vehículo que esté alzado con un gato.
- No arranque el vehículo mientras esté levantado con el gato.
- Limpie las tuercas de rueda y las roscas con un paño limpio antes de montar la rueda.

**⚠ Advertencia**

No engrase el tornillo de rueda, la tuerca de rueda ni el cono de la tuerca de rueda.

**1. Llantas de acero:**

Desmonte el tapacubos.

**Llantas de aleación con tapones de los tornillos**

Desenclave los tapones de los tornillos de rueda con un destornillador y desmóntelos. Para

proteger la llanta, coloque un paño suave entre el destornillador y la llanta de aleación.

**Llantas de aleación con tapón central**

Inserte el extractor en la ranura abierta del tapón central y extraiga el tapón de la rueda.

Herramientas del vehículo ⇨ 154.

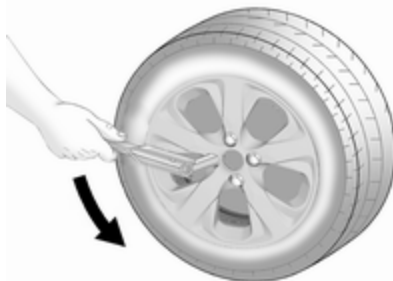

2. Inserte completamente la llave para tornillos de rueda y afloje cada tornillo media vuelta.

Las ruedas podrían estar protegidas por tornillos de rueda anti-robo. Para aflojar estos tornillos específicos, antes de colocar la

llave de rueda debe colocar primero el adaptador para tornillos de rueda de bloqueo en el cabezal del tornillo. El adaptador está guardado en la guantera.

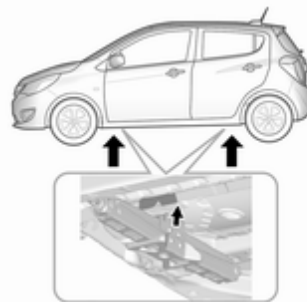

3. Asegúrese de que el gato está bien colocado en el punto de elevación correspondiente del vehículo.



4. Ajuste el gato a la altura necesaria. Coloque el gato directamente debajo del punto de elevación, de modo que no pueda resbalar.

Acople la manivela del gato y, con el gato correctamente alineado, gire la manivela hasta que la rueda se despegue del suelo.

5. Desenrosque los tornillos de la rueda.
6. Cambie la rueda.
7. Enrosque los tornillos de rueda.
8. Baje el vehículo y desmonte el gato.

9. Inserte completamente la llave para tornillos de rueda y apriete los pernos siguiendo un orden en cruz. El par de apriete es de 140 Nm.
10. Alinee el orificio para la válvula en el tapacubos de la llanta de acero con la válvula del neumático antes del montaje.

Monte los tapones de los tornillos de la rueda o el tapón central en la llanta de aleación.

11. Guarde y fije la rueda sustituida, las herramientas de vehículo  $\diamond$  154 y el adaptador para los tornillos de rueda de bloqueo  $\diamond$  52.
12. Compruebe la presión del neumático montado y el par de apriete del perno de la rueda lo antes posible.

### **Guardar una rueda dañada en el compartimento de carga con una correa**

Utilice la correa incluida en la caja de herramientas.

Herramientas del vehículo  $\diamond$  154.

El hueco de la rueda de repuesto no está diseñado para todos los tamaños de neumáticos permitidos. Si una rueda es más ancha que la de repuesto, se debe guardar en el hueco de la rueda de repuesto después de cambiar las ruedas; la cubierta del piso puede colocarse encima de la rueda que sobresale.

1. Desmonte la cubierta del compartimento de carga y levante el piso del compartimento de carga. Coloque la caja de herramientas y la rueda dañada verticalmente en el compartimento.
2. Tire de la manilla de liberación de la parte superior del asiento trasero y mueva el respaldo hacia delante.

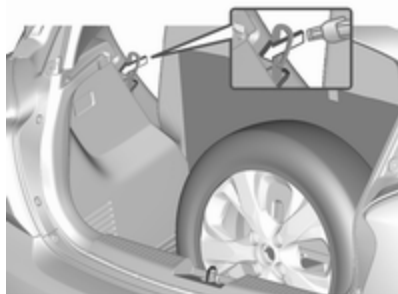

3. Introduzca el extremo en bucle de la correa de la caja de herramientas en el cierre del respaldo del asiento.
4. Inserte el gancho del extremo de la correa en el lazo y tire de él hasta que la correa se fije correctamente en el cierre del respaldo.

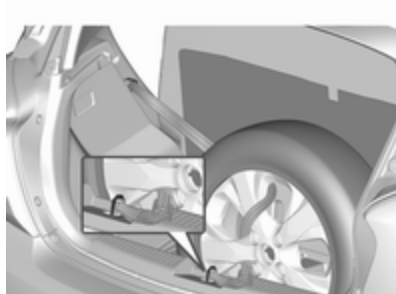

5. Tire hacia atrás de los respaldos.
6. Coloque el gancho en el cierre del portón trasero.
7. Tense la correa y fijela con la hebilla.

#### ⚠ Advertencia

Si guarda un gato, una rueda u otro objeto en el compartimento de carga sin que estén bien sujetos, se podrían producir lesiones. En caso de un frenazo repentino o una colisión, los objetos sueltos podrían golpear a alguien.

Guarde siempre el gato y las herramientas en sus compartimentos portaobjetos respectivos y fíjelos debidamente.

La rueda dañada guardada en el compartimento de carga siempre debe sujetarse con la correa.

#### ⚠ Peligro

Conduzca siempre con los respaldos de los asientos traseros enderezados y enclavados cuando guarde una rueda de tamaño normal pichada en el compartimento de carga.

## Arranque con cables

No arranque con un cargador rápido. Un vehículo con la batería del vehículo descargada puede ponerse en marcha con cables auxiliares de arranque y la batería de otro vehículo.

### ⚠ Advertencia

Tenga mucho cuidado cuando arranque con cables auxiliares. Cualquier desviación de las instrucciones siguientes puede ocasionar lesiones o daños materiales ocasionados por la explosión de la batería o daños en los sistemas eléctricos de ambos vehículos.

### ⚠ Advertencia

Evite el contacto de la batería con los ojos, la piel, la ropa y las superficies pintadas. El líquido contiene ácido sulfúrico, que puede ocasionar lesiones y daños en caso de contacto directo con el mismo.

- No exponga la batería a llamas descubiertas o chispas.
- Una batería del vehículo descargada puede helarse a temperaturas próximas a 0 °C. Descongele la batería antes de conectar los cables auxiliares de arranque.
- Lleve gafas y ropa de protección cuando manipule una batería.
- Utilice una batería auxiliar de la misma tensión (12 V). Su capacidad (Ah) no debe ser muy inferior a la de la batería descargada.
- Utilice cables auxiliares de arranque con bornes aislados y una sección mínima de 16 mm<sup>2</sup>.
- No desconecte la batería del vehículo descargada.
- Desconecte todos los consumidores eléctricos innecesarios.
- No se apoye sobre la batería durante el arranque con los cables auxiliares.
- No deje que los bornes de un cable toquen los del otro cable.

- Los vehículos no deben entrar en contacto durante el proceso de arranque con cables.
- Accione el freno de estacionamiento, cambio en punto muerto.
- Abra las tapas de protección del borne positivo de las dos baterías del vehículo.

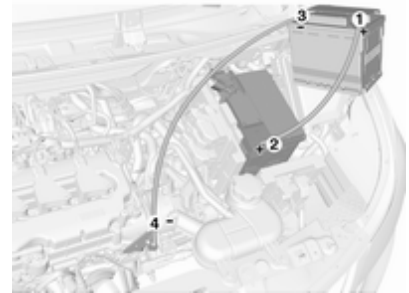

Conecte los cables en el siguiente orden:

1. Conecte el cable rojo al borne positivo de la batería auxiliar.
2. Conecte el otro extremo del cable rojo al borne positivo de la batería descargada.

3. Conecte el cable negro al borne negativo de la batería auxiliar.
4. Conecte el otro extremo del cable negro a un punto de masa del vehículo, como el bloque del motor o un tornillo de montaje del motor. Conéctelo lo más lejos posible de la batería del vehículo descargada, como mínimo a 60 cm.

Coloque los cables de forma que no puedan engancharse en piezas giratorias del compartimento del motor.

Para arrancar el motor:

1. Arranque el motor del vehículo que suministra la corriente.
2. Arranque el otro motor unos 5 minutos después. Los intentos de arranque se deben realizar en intervalos de 1 minuto y no deben durar más de 15 segundos.
3. Deje en marcha los dos motores al ralentí durante unos 3 minutos con los cables conectados.

4. Conecte un consumidor eléctrico (p. ej., las luces o la luneta térmica trasera) en el vehículo que recibe corriente.
5. Invierta exactamente el orden anterior para desconectar los cables.

## Remolcado

### Remolcado del vehículo

La argolla de remolque se guarda con las herramientas del vehículo ⇨ 154.



1. Envuelva un trapo alrededor de la punta de un destornillador plano para evitar dañar la pintura. Desenclave la tapa usando el destornillador y desmóntela.



2. Enrosque la argolla de remolque todo lo posible hasta que quede en posición horizontal.
3. Fije un cable de remolque – o mejor una barra de remolque – a la argolla.

#### **Indicaciones generales**

La argolla de remolque sólo debe utilizarse para remolcar y no para el rescate del vehículo.

Conecte el encendido para desbloquear el volante y para que funcionen las luces de freno, la bocina y los limpiaparabrisas.

Cambie la palanca selectora a punto muerto.

Soltar el freno de estacionamiento.

<b>Atención</b>
<p>Conduzca despacio. Evite los tirones. Las fuerzas de tracción excesivas podrían dañar el vehículo.</p>

Conduzca despacio. Evite los tirones. Las fuerzas de tracción excesivas podrían dañar el vehículo.

Si el motor no está en marcha, se requiere mucha más fuerza para frenar y dirigir el vehículo.

Para evitar que entre humo del escape del vehículo tractor, conecte el sistema de recirculación de aire y cierre las ventanillas.

El vehículo debe remolcarse mirando hacia adelante, sin superar una velocidad de 88 km/h. En todos los demás casos, si el cambio está averiado, el eje delantero debe levantarse del suelo.

Recurra a la ayuda de un taller.

Tras el remolcado, desenrosque la argolla de remolque.

Inserte la tapa y acóplela en el parachoques delantero.

## **Cuidado del aspecto**

### **Cuidado exterior**

#### **Cerraduras**

Las cerraduras se lubrican en fábrica con una grasa de alta calidad para cilindros de cerradura. Utilice un producto descongelante solo en un caso absolutamente necesario, pues su efecto desengrasante perjudica el funcionamiento de las cerraduras. Después de usar un producto descongelante, haga engrasar las cerraduras en un taller.

#### **Lavado**

La pintura del vehículo está expuesta a las influencias ambientales. Lave y encere el vehículo con regularidad. Si utiliza túneles de lavado automático, seleccione un programa que incluya la aplicación de cera.

Los excrementos de aves, los insectos muertos, la resina, el polen, etc., se deben limpiar lo antes posible, ya que contienen componentes agresivos y pueden dañar la pintura.

Si utiliza un túnel de lavado, cumpla las instrucciones del fabricante. El limpiaparabrisas y el limpialuneta deben estar desconectados. Desmonte la antena y accesorios externos como portaequipajes de techo, etc.

Si se lava el vehículo a mano, deben enjuagarse bien las zonas interiores de los pasarruedas.

Limpie también los rebordes interiores y los pliegues en las puertas y el capó abiertos, así como las zonas de la carrocería cubiertas por los mismos.

Limpie las molduras metálicas brillantes con una solución de limpieza homologada para aluminio para evitar daños.

### Atención

Utilice siempre un producto limpiador con un pH entre cuatro y nueve.

No utilice productos limpiadores sobre superficies calientes.

Haga engrasar las bisagras de todas las puertas en un taller.

No limpie el compartimento del motor con chorro de vapor o aparatos de alta presión.

Enjuague bien el vehículo y frótelos con una gamuza. Enjuague la gamuza con frecuencia. Utilice gamuzas distintas para las superficies pintadas y para los cristales; los restos de cera en los cristales dificultan la visibilidad.

No utilice objetos duros para eliminar manchas de alquitrán. Utilice spray para eliminar alquitrán de las superficies pintadas.

### Luces exteriores

Las tapas de los faros y de otras luces son de plástico. No utilice productos abrasivos o cáusticos; no utilice un rascador de hielo ni los limpie en seco.

### Abrillantado y encerado

Aplice cera a las partes pintadas del vehículo con regularidad (a más tardar, cuando el agua no resbale formando perlas). En caso contrario, la pintura se reseca.

Sólo es necesario abrillantar la pintura si ésta tiene adheridas sustancias sólidas o si se ha puesto mate y tiene mal aspecto.

El abrillantado con silicona forma una película protectora, con lo que no es necesario encerar.

Las partes de plástico sin pintar de la carrocería no se deben tratar con cera ni abrillantadores.

### Cristales de ventanillas y escobillas de los limpiaparabrisas

Desconecte los limpiaparabrisas antes de manipularlos en sus áreas.

Utilice un paño suave que no suelte pelusas o una gamuza con limpiacristales y quitainsectos.



Al limpiar la ventanilla trasera desde el interior, limpie siempre en paralelo al elemento calefactante para evitar daños.

Para retirar el hielo manualmente, se debe utilizar un rascador de hielo de filo agudo. Presione el rascador firmemente contra el cristal para que no quede suciedad debajo del mismo que pueda rayar el cristal.

Si las escobillas dejan rastros, pueden limpiarse con un paño suave y limpiacristales.

### **Techo solar**

Nunca se debe limpiar con disolventes o productos abrasivos, combustibles, productos agresivos (como aguarrás, soluciones que contengan acetona, etc.), productos ácidos o muy alcalinos, ni con esponjas abrasivas. No aplique cera ni abrillantadores en el techo solar.

### **Ruedas y neumáticos**

No use equipos de limpieza a alta presión.

Limpie las llantas con un limpiador de llantas de pH neutro.

Las llantas están pintadas y pueden tratarse con los mismos productos que la carrocería.

### **Daños en la pintura**

Repare los pequeños desperfectos en la pintura con rotulador de retoque antes de que se forme óxido. Acuda a un taller si hay daños mayores en la pintura o zonas oxidadas.

### **Bajos del vehículo**

Algunas zonas de los bajos del vehículo tienen una capa protectora de PVC y otras zonas más delicadas tienen una capa de cera protectora duradera.

Compruebe los bajos del vehículo después del lavado y, en caso necesario, hágalo encerar.

Los productos a base de betún y caucho pueden dañar la capa de PVC. Haga realizar los trabajos relacionados con los bajos en un taller.

Se recomienda lavar los bajos antes y después del invierno y revisar la capa de cera protectora.

## **Cuidado interior**

### **Habitáculo y tapicería**

El interior del vehículo, incluido el salpicadero y los revestimientos, sólo debe limpiarse con un paño seco o con producto para limpieza de interiores.

Limpie la tapicería de cuero con agua clara y un paño suave. Si está muy sucia, utilice un producto para el cuidado del cuero.

El cuadro de instrumentos y las pantallas solamente deben limpiarse con un paño suave húmedo. Si es necesario, utilice una solución jabonosa suave.

Limpie la tapicería con una aspiradora y un cepillo. Elimine las manchas con un limpiador para tapi-  
cerías.

Los tejidos de la ropa pueden desteñir. Esto podría ocasionar decoloraciones visibles, especialmente en las tapicerías de colores claros. Las manchas y decoloraciones deberían limpiarse lo antes posible.

Limpie los cinturones de seguridad con agua templada o limpiador para interiores.

<b>Atención</b>
Cierre las fijaciones de velcro, ya que los cierres de velcro abiertos de la ropa pueden dañar el tapizado de los asientos. Lo mismo es aplicable a la ropa con objetos de bordes afilados, como cremalleras o pantalones vaqueros con tachuelas.

### **Piezas de plástico y de goma**

Las piezas de plástico y goma pueden limpiarse con los mismos productos que la carrocería. En caso necesario, utilice un limpiador para interiores. No use ningún otro producto. Evite especialmente el uso de disolventes y gasolina. No use equipos de limpieza a alta presión.

## Servicio y mantenimiento

<b>Información general</b> .....	<b>177</b>
Información de servicio .....	177
<b>Piezas, líquidos y lubricantes recomendados</b> .....	<b>178</b>
Líquidos y lubricantes recomendados .....	178

### Información general

#### Información de servicio

Para garantizar la seguridad y la economía de funcionamiento del vehículo, así como para mantener su valor, es de vital importancia realizar todos los trabajos de mantenimiento en los intervalos correctos, según lo especificado.

Encontrará un plan de mantenimiento actualizado y detallado para su vehículo en su taller.

Indicación de servicio ⇨ 68.

#### Intervalos de servicio para el mercado europeo

Su vehículo requiere mantenimiento cada 30.000 km o después de un año, lo que ocurra antes. El cambio adicional de filtro y aceite del motor lo indica el sistema de duración del aceite del motor, si se precisa antes del mantenimiento.

Para comportamientos de conducción severos, por ejemplo, para taxis y vehículos de policía, puede ser válido un intervalo de servicio más corto.

Los intervalos de servicio europeos son válidos para los siguientes países:

Alemania, Andorra, Austria, Bélgica, Bosnia-Herzegovina, Bulgaria, Chipre, Croacia, Dinamarca, Eslovaquia, Eslovenia, España, Estonia, Finlandia, Francia, Grecia, Groenlandia, Hungría, Irlanda, Islandia, Italia, Letonia, Liechtenstein, Lituania, Luxemburgo, Macedonia, Malta, Mónaco, Montenegro, Noruega, Países Bajos, Polonia, Portugal, Reino Unido, República Checa, Rumanía, San Marino, Serbia, Suecia, Suiza.

Indicación de servicio ⇨ 68.

## Intervalos de servicio para el mercado internacional

Su vehículo requiere mantenimiento cada 15.000 km o después de un año, lo que ocurra antes. El cambio adicional de filtro y aceite del motor lo indica el sistema de duración del aceite del motor, si se precisa antes del mantenimiento.

Existen condiciones de funcionamiento severo si se producen con frecuencia una o más de las siguientes circunstancias: Arranque en frío, operación de parada y marcha, uso de remolque, conducción por montaña, conducción por superficies de carretera irregulares y arenosas, mayor contaminación de aire, presencia de arena y alto contenido de polvo, conducción en altitud y grandes variaciones de temperatura. Con estas condiciones de funcionamiento severo, puede ser necesario efectuar determinadas tareas de servicio con más frecuencia que el intervalo de servicio habitual.

Los intervalos de servicio internacionales son aplicables a todos los países no relacionados en los intervalos de servicio para el mercado europeo.

Indicación de servicio ⇨ 68.

### Confirmaciones

La confirmación del servicio realizado debe registrarse en el Manual de Servicio y Garantía. La indicación de la fecha y el kilometraje se completa con el sello y la firma del taller que efectúa el servicio.

Asegúrese de que el Manual de Servicio y Garantía se rellene siempre correctamente como prueba de un servicio continuado, necesario en caso de reclamaciones de garantía o cortesía y beneficioso al vender el vehículo.

## Piezas, líquidos y lubricantes recomendados

### Líquidos y lubricantes recomendados

Use sólo productos que cumplan con las especificaciones recomendadas.

#### Advertencia

Los líquidos, lubricantes y combustibles son peligrosos y pueden ser tóxicos. Deben manipularse con cuidado. Preste atención a la información que figura en los envases.

### Aceite del motor

El aceite de motor se identifica por su calidad y su viscosidad. La calidad es más importante que la viscosidad a la hora de seleccionar qué aceite de motor se va a usar. La calidad del aceite garantiza, por ejemplo, la limpieza del motor, la protección contra el desgaste y el control del

envejecimiento del aceite, mientras que el grado de viscosidad informa sobre la fluidez del aceite en función de la temperatura.

Dexos es la calidad de aceite más reciente y ofrece una protección óptima para motores de gasolina. Si no está disponible, tendrá que usar aceites de motor especificados de otras calidades.

Seleccione el aceite de motor apropiado basándose en su calidad y en la temperatura ambiente mínima ⇨ 183.

### Reposición del aceite de motor

Atención
En caso de derramar aceite, límpielo y elimínelo adecuadamente.

Se pueden mezclar aceites del motor de diferentes fabricantes y marcas, siempre que cumplan los requisitos del aceite de motor calidad y viscosidad.

Se prohíbe el uso de aceite de motor con calidad ACEA, ya que se pueden ocasionar daños en el motor en determinadas condiciones de funcionamiento.

Seleccione el aceite de motor apropiado basándose en su calidad y en la temperatura ambiente mínima ⇨ 183.

### Aditivos adicionales para el aceite de motor

El uso de aditivos para el aceite de motor podría causar daños y anular la garantía.

### Grados de viscosidad del aceite de motor

El grado de viscosidad SAE informa sobre la fluidez del aceite.

El aceite multigrado se identifica mediante dos cifras, por ejemplo, SAE 5W-30. La primera cifra, seguida por una W, indica la viscosidad a bajas temperaturas y la segunda cifra indica la viscosidad a altas temperaturas.

Seleccione el grado de viscosidad apropiado en función de la temperatura ambiente mínima ⇨ 183.

Todos los grados de viscosidad recomendados son adecuados para temperaturas ambiente altas.

### Refrigerante y anticongelante

Use solamente refrigerante de larga duración sin silicatos (LLC) anticongelante aprobado para el vehículo. Recurra a un taller.

El sistema viene de fábrica lleno de refrigerante diseñado para proteger contra la corrosión y la congelación hasta unos -36 °C. En los países del Norte con temperaturas muy bajas, el refrigerante de fábrica protege hasta unos -50 °C. Esta concentración debe mantenerse durante todo el año. El uso de aditivos para el refrigerante, destinados a ofrecer protección adicional contra la corrosión o a sellar fugas menores, pueden causar problemas de funcionamiento. El fabricante no se hace responsable de las consecuencias del uso de aditivos para el refrigerante.

### **Líquido de lavado**

Utilice únicamente líquido de lavado aprobado para el vehículo para evitar dañar las escobillas de los limpiaparabrisas, la pintura, las piezas de plástico y caucho. Recorra a un taller.

### **Líquido de frenos y embrague**

Con el tiempo, el líquido de frenos absorbe humedad que reduce la eficacia del sistema de frenos. Por eso se debe sustituir el líquido de frenos en el intervalo especificado.

## Datos técnicos

<b>Identificación del vehículo</b> .....	<b>181</b>
Número de identificación del vehículo .....	181
Placa de características .....	182
Identificación del motor .....	182
<b>Datos del vehículo</b> .....	<b>183</b>
Líquidos y lubricantes recomendados .....	183
Datos del motor .....	185
Dimensiones del vehículo .....	187
Presiones de los neumáticos . .	188

## Identificación del vehículo

### Número de identificación del vehículo

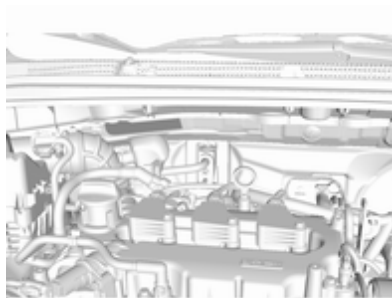

El número de identificación del vehículo está situado en el compartimento del motor.

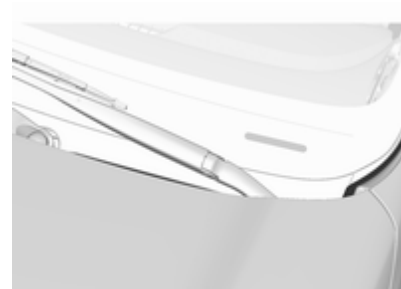

El número de identificación del vehículo también puede ir estampado en el tablero de instrumentos, visible a través del parabrisas.





## Datos del vehículo

### Líquidos y lubricantes recomendados

#### Plan de revisiones europeo

#### Calidad requerida del aceite de motor

Todos los países europeos con intervalo de servicio europeo ⇨ 177

Calidad del aceite de motor

Motores de gasolina

**dexos2**



Si no dispone de la calidad dexos, puede usar 1 litro de aceite del motor de la calidad ACEA C3 como máximo una sola vez entre cada cambio de aceite.

#### Grados de viscosidad del aceite de motor

Todos los países europeos con intervalo de servicio europeo ⇨ 177

Temperatura ambiente

Motores de gasolina

hasta -25 °C

SAE 0W-30 o SAE 0W-40

SAE 5W-30 o SAE 5W-40

inferior a -25 °C

SAE 0W-30 o SAE 0W-40

**Plan de revisiones internacional**

**Calidad requerida del aceite de motor**

**Todos los países con intervalo de servicio internacional ⇨ 177**

Calidad del aceite de motor

Motores de gasolina

**dexos2**

✓

Si la calidad Dexos no está disponible, puede emplear las calidades de aceite indicadas a continuación:

**Todos los países con intervalo de servicio internacional ⇨ 177**

Calidad del aceite de motor

Motores de gasolina

ACEA A3/B4

✓

ACEA C3

✓

**Grados de viscosidad del aceite de motor**

**Todos los países con intervalo de servicio internacional ⇨ 177**

Temperatura ambiente

Motores de gasolina

hasta -25 °C

SAE 0W-30 o SAE 0W-40  
SAE 5W-30 o SAE 5W-40

inferior a -25 °C

SAE 0W-30 o SAE 0W-40

hasta -20 °C

SAE 10W-30<sup>1)</sup> o SAE 10W-40

1) Permitidos, pero se recomienda el uso de SAE 5W-30 ó SAE 5W-40 con calidad dexos.

**Datos del motor**

<b>Distintivo del motor</b>	<b>D10XE</b>
<b>Designación comercial</b>	<b>1,0</b>
Cilindrada [cm <sup>3</sup> ]	999
Potencia del motor [kW] a rpm	54 6500
Par [Nm] a rpm	95 4500
Tipo de combustible	Gasolina
Octanaje (RON) <sup>2)</sup> recomendado	95
permitido	91
permitido	98
Tipo de combustible adicional	–

2) Una etiqueta específica del país en la tapa del depósito de combustible puede dejar sin efecto el requisito específico del motor.

**Datos del vehículo**

Velocidad máxima [km/h]	170
Peso en vacío mínimo / máximo [kg] <sup>3)</sup>	938 / 1034
Aceite del motor incluido el filtro [l]	3,5
Aceite del motor entre MIN y MAX [l]	1,0
Depósito de combustible Gasolina, cantidad de repostaje [l]	32

---

3) Los accesorios opcionales aumentan el peso en vacío.

Información sobre la carga ⇨ 58.

## Dimensiones del vehículo

Longitud [mm]	3675
Anchura sin retrovisores exteriores [mm]	1595 - 1632 <sup>4)</sup>
Anchura con dos retrovisores exteriores [mm]	1876
Altura (sin antena) [mm], sin barras portaequipajes	1476 - 1495 <sup>4)</sup>
Longitud del piso del compartimento de carga [mm]	486
Longitud del compartimento de carga con asientos traseros abatidos [mm]	1109
Anchura del compartimento de carga [mm]	968
Altura del compartimento de carga con cubierta [mm]	499
Altura del vano del compartimento de carga [mm]	608
Distancia entre ejes [mm]	2385
Diámetro de giro [m] <sup>4)</sup>	9,8 - 10,7

4) En función de las variantes de equipamiento.

## Presiones de los neumáticos

Neumáticos	Confort, con carga hasta 3 personas		ECO con carga de hasta 3 personas		Con carga completa	
	delante	detrás	delante	detrás	delante	detrás
	[kPa/bar] ([psi])	[kPa/bar] ([psi])	[kPa/bar] ([psi])	[kPa/bar] ([psi])	[kPa/bar] ([psi])	[kPa/bar] ([psi])
165/65 R14, 185/55 R15, 195/45 R16	220/2,2 (32)	210/2,1 (30)	270/2,7 (39)	250/2,5 (36)	260/2,6 (38)	300/3,0 (44)
Rueda de emergencia T105/70D14	420/4,2 (60)					

## Información de clientes

<b>Información de clientes</b> .....	<b>189</b>
Declaración de conformidad ....	189
REACH .....	192
Reconocimiento de software ...	192
Marcas comerciales registradas .....	195
<b>Registro de datos del vehículo y privacidad</b> .....	<b>196</b>
Registradores de datos .....	196
Identificación por radiofrecuencia (RFID) .....	199

## Información de clientes

### Declaración de conformidad

#### Sistemas de transmisión de radio

Este vehículo tiene sistemas que transmiten o reciben ondas de radio sujetas a la Directiva 2014/53/UE. Los fabricantes o los sistemas indicados a continuación declaran la conformidad con la Directiva 2014/53/UE. El texto completo de la declaración de conformidad de cada sistema está disponible en la siguiente dirección de Internet: [www.opel.com/conformity](http://www.opel.com/conformity).

El importador es  
Opel / Vauxhall, Bahnhofspatz,  
65423 Ruesselsheim am Main,  
Germany.

#### Antena

##### INFAC ELECS

Saneop-ro 155beon-gi Gwonseon-gu, Suwon city, Gyeonggi-do, Korea

Frecuencia de funcionamiento: N/A

Salida máxima: N/A

#### Antena

Laird

Daimlerring 31, 31135 Hildesheim, Germany

Frecuencia de funcionamiento: N/A

Salida máxima: N/A

#### Inmovilizador

Robert Bosch GmbH

Robert Bosch Platz 1, 70839 Gerlingen, Germany

Frecuencia de funcionamiento: 125 kHz

Salida máxima: 5,1 dBµA/m a 10 m

#### Sistema de infoentretenimiento R 4.0 / Navi 4.0

LG Electronics

Electronics European Shared Service Center B.V., Krijgsman 1, 1186 DM Amstelveen, The Netherlands

Frecuencia de funcionamiento (MHz)	Salida máxima (dBm)
2400,0 - 2483,5	4
2400,0 - 2483,5	13
5725,0 - 5850,0	13

**Sistema de infoentretenimiento Multimedia**

LG Electronics  
European Shared Service Center B.V., Krijgsman 1, 1186 DM Amstelveen, The Netherlands

Frecuencia de funcionamiento (MHz)	Salida máxima (dBm)
2400,0 - 2483,5	8
2400,0 - 2483,5	16
5725,0 - 5875,0	9

**Sistema de infoentretenimiento R300 BT**

Humax Automotive Co. Ltd.  
2, Yeongmun-ro, Cheoin-gu, Yongin-si, Gyeonggi-do, Korea

Frecuencia de funcionamiento: 2402 - 2480 MHz

Salida máxima: 4 dBm EIRP

**Módulo OnStar**

LG Electronics  
Electronics European Shared Service Center B.V., Krijgsman 1, 1186 DM Amstelveen, The Netherlands

Frecuencia de funcionamiento (MHz)	Salida máxima (dBm)
2402 - 2480	4
2412 - 2462	18
880 - 915	33
1710 - 1785	24
1850 - 1910	24
1920 - 1980	24
2500 - 2570	23

**Transmisor del mando a distancia**

Continental Automotive GmbH  
Siemensstraße 12, 93055 Regensburg, Germany

Frecuencia de funcionamiento: 433,92 MHz

Salida máxima: -5,7 dBm

Robert Bosch GmbH  
Robert Bosch Platz 1, 70839 Gerlingen, Germany

Frecuencia de funcionamiento: 433,92 MHz

Salida máxima: -4 dBm

**Receptor del mando a distancia**

Robert Bosch GmbH  
Robert Bosch Platz 1, 70839 Gerlingen, Germany

Frecuencia de funcionamiento: N/A

Salida máxima: N/A

**Sensores de presión de los neumáticos**

Schrader Electronics Ltd.  
11 Technology Park, Belfast Road, Antrim BT41 1QS, Northern Ireland, United Kingdom

Frecuencia de funcionamiento: 433,92 MHz

Salida máxima: 10 dBm



Gato



GM Korea

GM Korea Company  
12A-2, Chaejeon-ro, Seong  
Yang-si, Incheon, 400-750, Korea**Declaration of Conformity**

pursuant to Directive 2006/42/EC

We hereby declare that the product:

**Product description:** Car Jack**Type/Part No.** : 13584087

is in conformity with Directive 2006/42/EC.

Technical standards applied:

GMW14337 Standard Equipment Jack - Hardware Tests

GMW15005 Standard Equipment Jack and Spare Tire, Vehicle Test

The person authorized to compile the technical file is:

Hans-Peter Metzger  
Adam Opel AG  
65423 Rüsselsheim / Germany

Incheon, Republic of Korea, 2 February 2015

Daehyeok An  
Engineering Group Manager Tire Wheel Systems  
GM Korea

### Traducción de la declaración de conformidad original

Declaración de conformidad de acuerdo con la Directiva de la CE 2006/42/CE

Declaramos que el producto:

Designación del producto: Gato

Tipo/número de pieza de GM: 13584087

es conforme con las disposiciones de la Directiva 2006/42/CE.

Estándares técnicos aplicados:

GM 14337 : gato de equipo estándar - pruebas de herramientas

GMW15005 : gato de equipo estándar y rueda de repuesto, prueba del vehículo

### La persona autorizada para recopilar la documentación técnica es

Hans-Peter Metzger

Director del grupo de ingeniería de chasis y estructuras

Adam Opel AG

D-65423 Rüsselsheim

### Firmado por

Daehyeok An

Director del grupo de ingeniería de sistemas de neumáticos

GM Korea

Bupyung, Incheon, 403-714, Corea

Incheon, República de Corea, 4 de abril de 2014

### REACH

Registration, Evaluation, Authorisation and Restriction of Chemicals (REACH) es una normativa de la Unión Europea adoptada para mejorar la protección de la salud y el entorno de los riesgos que puedan plantear los productos químicos. Visite [www.opel.com/reach](http://www.opel.com/reach) para más información y para el acceso a la comunicación del Artículo 33.

### Reconocimiento de software

Determinados componentes de OnStar incluyen el software libcurl y unzip y otro software de terceros. A continuación se muestran los avisos

y las licencias asociados con libcurl y unzip, para otro software de terceros visite <http://www.lg.com/global/support/opensource/index>.

Encontrará la traducción debajo del texto original.

### libcurl

Copyright and permission notice

Copyright (c) 1996 - 2010, Daniel Stenberg, <[daniel@haxx.se](mailto:daniel@haxx.se)>.

All rights reserved.

Permission to use, copy, modify, and distribute this software for any purpose with or without fee is hereby granted, provided that the above copyright notice and this permission notice appear in all copies.

The software is provided "as is", without warranty of any kind, express or implied, including but not limited to the warranties of merchantability, fitness for a particular purpose and noninfringement of third party rights. In no event shall the authors or copyright holders be liable for any claim, damages or other liability, whether in an action of contract, tort or

otherwise, arising from, out of or in connection with the software or the use or other dealings in the software. Except as contained in this notice, the name of a copyright holder shall not be used in advertising or otherwise to promote the sale, use or other dealings in this Software without prior written authorization of the copyright holder.

## unzip

This is version 2005-Feb-10 of the Info-ZIP copyright and license. The definitive version of this document should be available at <ftp://ftp.info-zip.org/pub/infozip/license.html> indefinitely.

Copyright (c) 1990-2005 Info-ZIP. All rights reserved.

For the purposes of this copyright and license, "Info-ZIP" is defined as the following set of individuals:

Mark Adler, John Bush, Karl Davis, Harald Denker, Jean-Michel Dubois, Jean-loup Gailly, Hunter Goatley, Ed Gordon, Ian Gorman, Chris Herborth, Dirk Haase, Greg Hartwig, Robert Heath, Jonathan Hudson, Paul

Kienitz, David Kirschbaum, Johnny Lee, Onno van der Linden, Igor Mandrichenko, Steve P. Miller, Sergio Monesi, Keith Owens, George Petrov, Greg Roelofs, Kai Uwe Rommel, Steve Salisbury, Dave Smith, Steven M. Schweda, Christian Spieler, Cosmin Truta, Antoine Verheijen, Paul von Behren, Rich Wales, Mike White.

This software is provided "as is," without warranty of any kind, express or implied. In no event shall Info-ZIP or its contributors be held liable for any direct, indirect, incidental, special or consequential damages arising out of the use of or inability to use this software.

Permission is granted to anyone to use this software for any purpose, including commercial applications, and to alter it and redistribute it freely, subject to the following restrictions:

1. Redistributions of source code must retain the above copyright notice, definition, disclaimer, and this list of conditions.

2. Redistributions in binary form (compiled executables) must reproduce the above copyright notice, definition, disclaimer, and this list of conditions in documentation and/or other materials provided with the distribution. The sole exception to this condition is redistribution of a standard UnZipSFX binary (including SFXWiz) as part of a self-extracting archive; that is permitted without inclusion of this license, as long as the normal SFX banner has not been removed from the binary or disabled.
3. Altered versions--including, but not limited to, ports to new operating systems, existing ports with new graphical interfaces, and dynamic, shared, or static library versions--must be plainly marked as such and must not be misrepresented as being the original source. Such altered versions also must not be misrepresented as being Info-ZIP releases--including, but not limited to, labeling of the altered versions with the names "Info-ZIP" (or any variation

thereof, including, but not limited to, different capitalizations), “Pocket UnZip,” “WiZ” or “MacZip” without the explicit permission of Info-ZIP. Such altered versions are further prohibited from misrepresentative use of the Zip-Bugs or Info-ZIP e-mail addresses or of the Info-ZIP URL(s).

4. Info-ZIP retains the right to use the names “Info-ZIP,” “Zip,” “UnZip,” “UnZipSFX,” “WiZ,” “Pocket UnZip,” “Pocket Zip,” and “MacZip” for its own source and binary releases.

### libcurl

Aviso de Copyright y permiso de licencia

Copyright (c) 1996 - 2010, Daniel Stenberg, <daniel@haxx.se>.

Todos los derechos reservados.

El permiso para usar, copiar, modificar, y distribuir este software para cualquier fin, con o sin tarifa aplicable, se garantiza en este documento, siempre que el aviso de copyright y permiso de licencia anteriores aparezcan en todas las copias.

El software se proporciona “tal cual”, sin garantía de ningún tipo, expresa o implícita, incluidas entre otras las garantías de comerciabilidad, idoneidad para un fin determinado y de no infracción de derechos de terceros. En ningún caso los autores o propietarios de los derechos de autor serán responsables de cualquier reclamación, daño u otra responsabilidad, sean en ejecución de contrato, agravios o fuera del mismo que surjan con relación con el software o el uso u otras operaciones llevadas a cabo con él.

Salvo lo mencionado en este aviso, el nombre del propietario del copyright no debe usarse para hacer publicidad ni promocionar la venta, uso u otro tipo de manipulación de este software, sin el consentimiento previo y por escrito del propietario del copyright.

### unzip

Versión del 10 de febrero de 2005 del copyright y licencia de Info-ZIP. La versión final de este documento

debería estar disponible en ftp://ftp.info-zip.org/pub/infzip/license.html de forma indefinida.

Copyright (c) 1990-2005 Info-ZIP. Todos los derechos reservados.

A efectos de este copyright y licencia, “Info-ZIP” se define como las personas siguientes:

Mark Adler, John Bush, Karl Davis, Harald Denker, Jean-Michel Dubois, Jean-loup Gailly, Hunter Goatley, Ed Gordon, Ian Gorman, Chris Herborth, Dirk Haase, Greg Hartwig, Robert Heath, Jonathan Hudson, Paul Kienitz, David Kirschbaum, Johnny Lee, Onno van der Linden, Igor Mandrichenko, Steve P. Miller, Sergio Monesi, Keith Owens, George Petrov, Greg Roelofs, Kai Uwe Rommel, Steve Salisbury, Dave Smith, Steven M. Schweda, Christian Spieler, Cosmin Truta, Antoine Verheijen, Paul von Behren, Rich Wales, Mike White.

Este software se proporciona “tal cual”, sin garantía de ningún tipo, explícita ni implícita. Ni Info-ZIP ni sus contribuidores deben ser responsables bajo ninguna circunstancia de

los daños directos, indirectos, incidentales, especiales o derivados del uso de, o de la incapacidad de usar, este software.

Se autoriza a cualquiera a usar este software para cualquier fin, incluidas las aplicaciones comerciales, y alterarlo y distribuirlo gratuitamente, con las siguientes restricciones:

1. Las redistribuciones del código fuente deben incluir el aviso de copyright, definición, y exención de responsabilidad anteriores, así como la lista de condiciones siguientes.
2. Las redistribuciones en forma binaria (ejecutables compilados) deben reproducir el aviso, definición y exención de responsabilidad anteriores, así como esta lista de condiciones en documentos y/ u otros materiales proporcionados con la distribución. La única excepción a esta condición es la redistribución de UnZipSFX binario (incluido SFXWiz) como parte de un archivo de extracción automática; que se permite sin la inclusión de esta licencia, siem-

pre que el banner de SFX no se haya eliminado del binario o se haya deshabilitado.

3. Las versiones alteradas, incluidas sin estar limitadas a, puertos a los nuevos sistemas operativos, puertos existentes con nuevas interfaces gráficas, y versiones dinámicas, compartidas o biblioteca estática, deben estar marcadas simplemente como ellos, y no deben considerarse la fuente original de forma fraudulenta. Dichas versiones alteradas tampoco deben considerarse de forma fraudulenta como ediciones de Info-ZIP, incluidas sin estar limitadas a, nombrar las versiones alteradas con los nombres "Info-ZIP" (o cualquier variación del mismo, incluidas sin estar limitadas a, las mayúsculas), "Pocket UnZip," "WiZ" o "MacZip" sin el permiso explícito de Info-ZIP. Se prohíbe el uso de dichas versiones modificadas para un uso de imagen falsa de las direcciones

de correo electrónico de Zip-Bugs o Info-ZIP o de la dirección URL de Info-ZIP.

4. Info-ZIP se reserva el derecho a usar los nombres "Info-ZIP," "Zip," "UnZip," "UnZipSFX," "WiZ," "Pocket UnZip," "Pocket Zip" y "MacZip" para su propia fuente y ediciones binarias.

## Marcas comerciales registradas

### Apple Inc.

Apple CarPlay™ es una marca comercial de Apple Inc.

App Store® e iTunes Store® son marcas comerciales registradas de Apple Inc.

iPhone®, iPod®, iPod touch®, iPod nano®, iPad® y Siri® son marcas comerciales registradas de Apple Inc.

### Bluetooth SIG, Inc.

Bluetooth® es una marca comercial registrada de Bluetooth SIG, Inc.

**DivX, LLC**

DivX® y DivX Certified® son marcas comerciales registradas de DivX, LLC.

**EnGIS Technologies, Inc.**

BringGo® es una marca comercial registrada de EnGIS Technologies, Inc.

**Google Inc.**

Android™ y Google Play™ Store son marcas comerciales de Google Inc.

**Stitcher Inc.**

Stitcher™ es una marca comercial de Stitcher, Inc.

**Verband der Automobilindustrie e.V.**

AdBlue® es una marca comercial registrada de VDA.

## Registro de datos del vehículo y privacidad

### Registadores de datos

El vehículo está equipado de unidades de mando electrónico. Las unidades de mando procesan datos que reciben los sensores del vehículo, por ejemplo, que generan ellos mismos o que intercambian entre sí. Algunas unidades de mando son necesarias para el funcionamiento seguro de vehículo, otras ayudan a la conducción (sistemas de ayuda a la conducción) y otras proporcionan confort o funciones de infoentretenimiento.

A continuación se incluye información general acerca del procesamiento de datos en el vehículo. Encontrará información adicional como qué datos específicos se cargan, almacenan y ceden a terceros y con qué objetivo conforme a la palabra clave Protección de datos estrechamente vinculada a las referencias de las características funcionales afectadas en el manual de instrucciones rele-

vante o en los términos generales de venta. También están disponibles en línea.

### Datos de funcionamiento del vehículo

Las unidades de mando procesan datos para el funcionamiento del vehículo.

Estos datos incluyen, por ejemplo:

- información de estado del vehículo (por ejemplo, velocidad, retardo de movimiento, aceleración lateral, velocidad de giro de rueda, indicación de "cinturones de seguridad abrochados")
- condiciones ambientales (por ejemplo temperatura, sensor de lluvia, sensor de distancia)

Como regla general, dichos datos son temporales, no se almacenan durante más de un ciclo operativo, y se procesan únicamente a bordo del propio vehículo. Las unidades de mando suelen incluir almacenamiento de datos (incluida la llave del vehículo). Este se utiliza para poder

documentar información de manera temporal o permanente acerca del estado del vehículo, tensión de componentes, requisitos de mantenimiento y sucesos y errores técnicos.

En función del nivel del equipo técnico, los datos almacenados son los siguientes:

- estados de funcionamiento de componentes del sistema (por ejemplo nivel de llenado, presión de neumáticos, estado de la batería)
- fallos y defectos en componentes del sistema importantes (por ejemplo luces, frenos)
- reacciones del sistema en situaciones de conducción especiales (por ejemplo activación de un airbag, actuación de los sistemas de control de estabilidad)
- información sobre eventos que dañen el vehículo
- para vehículos eléctricos, la cantidad de carga en la batería de alta tensión, alcance estimado

En casos especiales (por ejemplo si el vehículo ha detectado un funcionamiento incorrecto), puede ser necesario guardar datos que de otra manera se perderían.

Al utilizar servicios (por ejemplo, reparaciones, mantenimiento), los datos de funcionamiento guardados se pueden leer junto con el número de identificación del vehículo y utilizarse cuando sea necesario. El personal que trabaja en la red de servicio (por ejemplo garajes, fabricantes) o terceros (por ejemplo servicios de reparación de averías) pueden leer los datos del vehículo. Lo mismo se aplica al trabajo en garantía y las medidas de control de calidad.

Los datos suelen leerse a través del puerto OBD (diagnóstico a bordo) del vehículo según lo establecido por la ley. Los datos de funcionamiento leídos documentan el estado técnico del vehículo o de componentes individuales y ayudan con el diagnóstico de averías, el cumplimiento de las obligaciones de garantía y la mejora de calidad. Estos datos, en particular la información sobre tensión de componentes, eventos técnicos,

errores del operador y otros fallos, se transmiten al fabricante cuando sea apropiado, junto con el número de identificación del vehículo. El fabricante es responsable también de los productos. El fabricante puede utilizar también los datos de funcionamiento de los vehículos para retiradas de productos. Estos datos pueden utilizarse también para comprobar la garantía del cliente y reclamaciones de garantía.

Una empresa de servicio puede restablecer los registros de averías del vehículo al realizar mantenimiento o reparaciones o a petición.

### **Funciones de confort e infoentretenimiento**

Los ajustes de confort y los ajustes personalizados se pueden almacenar en el vehículo y pueden modificarse o restablecerse en cualquier momento.

En función del nivel de equipamiento en cuestión, estos incluyen

- ajustes de posición de asiento y volante
- ajustes de chasis y aire acondicionado
- ajustes personalizados como iluminación interior

Puede introducir sus propios datos en las funciones de infoentretenimiento de su vehículo como parte de las características seleccionadas.

En función del nivel de equipamiento en cuestión, estos incluyen

- datos multimedia, como música, vídeos o fotografías para reproducir en un sistema multimedia integrado
- datos de la agenda para usar con un sistema manos libres integrado o un sistema de navegación integrado
- destinos introducidos
- datos sobre el uso de servicios en línea

Estos datos de funciones de infoentretenimiento y confort se pueden almacenar localmente en el vehículo o pueden guardarse en un dispositivo conectado al vehículo (por ejemplo un smartphone, un dispositivo USB o un reproductor MP3). Los datos introducidos por el usuario pueden eliminarse en cualquier momento.

Estos datos solo pueden transmitirse fuera del vehículo con su petición, particularmente al utilizar servicios en línea de acuerdo con los ajustes seleccionados.

### **Integración de smartphone, por ejemplo Android Auto o Apple CarPlay**

Si su vehículo está equipado con dicha función, puede conectar su smartphone u otro dispositivo móvil al vehículo para poder controlarlo a través de los mandos integrados en el vehículo. En este caso, la imagen y el sonido del smartphone pueden reproducirse a través del sistema multimedia. Al mismo tiempo, se transmite información específica a su

smartphone. En función del tipo de integración, esta incluye datos como posición, modo día/noche y otra información general del vehículo. Para obtener más información, consulte las instrucciones de uso del vehículo o el sistema de infoentretenimiento.

La integración permite utilizar aplicaciones del smartphone seleccionado, como navegación o reproducción de música. No es posible una mayor integración entre el smartphone y el vehículo, en particular, acceder activamente a datos del vehículo. La naturaleza del procesamiento de datos adicionales viene determinada por el proveedor de la aplicación utilizada. La posibilidad de definir ajustes, y en ese caso cuáles, depende de la aplicación en cuestión y del sistema operativo del smartphone.



## Servicios en línea

Si su vehículo dispone de conexión de red de radio, esta permite intercambiar datos entre su vehículo y otros sistemas. La conexión de red de radio puede realizarse mediante un dispositivo transmisor en el vehículo o un dispositivo móvil suministrado por el usuario (por ejemplo un smartphone). Las funciones en línea pueden utilizarse a través de esta conexión de red de radio. Estas incluyen servicios en línea y aplicaciones que hayan proporcionado el fabricante u otros proveedores.

## Servicios propios

En el caso de servicios en línea del fabricante, las funciones relevantes las describe el fabricante en una ubicación apropiada (por ejemplo el manual de instrucciones, el sitio web del fabricante) y se proporciona la información de protección de datos asociada. Se pueden usar datos personales para proporcionar servicios en línea. El intercambio de datos con este fin se realiza a través de una conexión protegida, por ejemplo

usando los sistemas informáticos del fabricante proporcionados al efecto. La recopilación, el procesamiento y el uso de datos personales para preparar los servicios se realiza únicamente conforme a permisos legales, por ejemplo para un sistema de comunicación de emergencia legalmente prescrito, un acuerdo contractual o mediante consentimiento.

Puede activar o desactivar los servicios y las funciones (que están sometidos a cargos hasta cierto punto) y, en algunos casos, la conexión de red de radio completa del vehículo. Esto no incluye funciones y servicios legales como un sistema de comunicación de emergencia.

## Servicios de terceros

Si utiliza servicios en línea de otros proveedores (terceros), estos servicios están sometidos a las responsabilidades y las condiciones de uso y protección de datos del proveedor en cuestión. El fabricante no suele tener influencia en el contenido intercambiado al respecto.

Por tanto, observe la naturaleza, el ámbito y el propósito de la recopilación y el uso de datos personales por parte de servicios de terceros suministrados por el proveedor de servicios en cuestión.

## Identificación por radiofrecuencia (RFID)

La tecnología RFID se utiliza en algunos vehículos para funciones como el control de la presión de los neumáticos e inmovilizador. Se utiliza también en opciones de confort como los mandos a distancia para el bloqueo y desbloqueo de puertas y el arranque a distancia. La tecnología RFID en los vehículos Opel no utiliza ni registra información personal, ni tiene conexión con cualquier otro sistema Opel que contenga información personal.

# Índice alfabético

## A

Accesorios y modificaciones del vehículo .....	135
Accione el pedal.....	74
Aceite del motor .....	137, 178, 183
Aceite, motor.....	178, 183
Airbags y pretensores de cinturones .....	72
Aire acondicionado .....	102
Ajuste de los asientos .....	7, 34
Ajuste de los reposacabezas .....	8
Ajuste de los retrovisores .....	8
Ajuste del volante .....	9, 61
Ajuste eléctrico .....	26
Ajuste manual .....	26
Ajustes memorizados.....	20
Alimentación eléctrica de reserva	113
Al salir de viaje .....	16
Antideslumbramiento manual .....	28
Arranque con cables .....	171
Arranque del motor .....	114
Arranque y manejo.....	112
Asientos delanteros.....	33
Asistente de aparcamiento ..	75, 128
Asistente de arranque en pendientes .....	121
Asistente de frenada .....	121
Autostop.....	115
Avería.....	172

Aviso de cambio de carril.....	74, 129
Avisos acústicos .....	85

## B

Batería del vehículo .....	140
Bocina .....	13, 62
Botiquín.....	57

## C

Cadenas para nieve .....	161
Caja de cambios .....	15
Caja de fusibles del compartimento del motor .....	150
Caja de fusibles del tablero de instrumentos .....	152
Calefacción .....	35
Calefacción de asiento.....	35
Cambio del tamaño de neumáticos y llantas .....	161
Cambio de marchas.....	74
Cambio de ruedas .....	166
Cambio manual .....	119
Capó .....	136
Capó abierto.....	77
Carga en el techo.....	58
Catalizador .....	118
Ceniceros .....	65
Centro de información del conductor.....	78
Cierre centralizado .....	20
Cinturón de seguridad .....	8

Cinturón de seguridad de tres puntos .....	37
Cinturones.....	36
Cinturones de seguridad .....	36
Climatización .....	15
Climatizador automático electrónico .....	104
Código.....	84
Combustible.....	130
Combustible para motores de gasolina .....	130
Compartimento de carga .....	23, 53
Compartimentos portaobjetos.....	52
Comprobaciones del vehículo....	136
Conmutador de las luces .....	95
Conservación del aspecto.....	173
Control de la iluminación del tablero de instrumentos .....	99
Control del vehículo .....	111
Control electrónico de estabilidad.....	122
Control electrónico de estabilidad desactivado.....	75
Control electrónico de estabilidad y sistema de control de tracción.....	75
Corte de combustible en régimen de retención .....	114
Cuadro de instrumentos .....	66

Cubierta del compartimento de carga .....	56
Cubierta del portaobjetos del maletero .....	56
Cuentakilómetros .....	66
Cuentakilómetros parcial .....	66
Cuentarrevoluciones .....	66
Cuidado exterior .....	173
Cuidado interior .....	175

## D

Datos del motor .....	185
Datos del vehículo.....	183, 186
Datos específicos del vehículo .....	3
Declaración de conformidad.....	189
Desactivación de los airbags .	44, 73
Desbloqueo del vehículo .....	6
Designaciones de los neumáticos .....	155
Dimensiones del vehículo .....	187
Dirección asistida.....	74

## E

Elevallas eléctricos .....	29
Elevallas manuales .....	28
Encendedor de cigarrillos .....	65
Entrada de aire .....	109
Espejos retrovisores .....	26
Espejos retrovisores plegables ..	26
Estacionamiento .....	17, 117
Etiqueta del airbag.....	38

## F

Faros.....	95
Faros antiniebla .....	77, 98, 144
Faros empañados .....	99
Faros en viajes al extranjero .....	96
Faros halógenos .....	142
Freno de estacionamiento .....	120
Freno de mano.....	119, 120
Frenos .....	119, 139
Funcionamiento regular del aire acondicionado .....	109
Fusibles .....	149

## G

Gato.....	154
Guantera .....	52

## H

Herramientas .....	154
Herramientas del vehículo.....	154

## I

Identificación del motor.....	182
Identificación por radiofrecuencia (RFID).....	199
Iluminación del tablero de instrumentos .....	148
Iluminación de salida .....	100
Iluminación exterior .....	12, 95
Iluminación interior.....	99
Indicación de servicio .....	68

Indicador de combustible .....	67
Indicador de temperatura del refrigerante del motor .....	67
Indicadores.....	66
Información de servicio .....	177
Información sobre la carga .....	58
Inmovilización del vehículo.....	135
Inmovilizador .....	25, 77
Intermitentes .....	71, 97
Intermitentes delanteros .....	145
Intermitentes laterales .....	147
Introducción .....	3

**J**

Juego de reparación de neumáticos .....	162
--	-----

**L**

Limitador de velocidad.....	77, 126
Limpia y lavaluneta .....	63
Limpia y lavaparabrisas .....	62
Líquido de frenos .....	139
Líquido de frenos y embrague....	178
Líquido de lavado .....	139
Líquidos y lubricantes recomendados .....	178, 183
Llantas y neumáticos .....	155
Llave, ajustes memorizados.....	20
Llaves .....	18
Llaves, cerraduras.....	18
Luces de advertencia.....	66

Luces de circulación diurna .....	96
Luces de emergencia .....	97
Luces de estacionamiento .....	98
Luces de giro.....	97
Luces de lectura .....	100
Luces de marcha atrás .....	99
Luces exteriores .....	77
Luces interiores .....	99, 148
Luces laterales.....	95
Luces traseras .....	145
Luneta térmica trasera .....	30
Luz de carretera .....	77, 96
Luz de la matrícula .....	148

**M**

Mando a distancia .....	19
Mandos.....	61
Mandos en el volante .....	61
Manejo del volante.....	112
Marcas comerciales registradas.	195
Mensajes del vehículo .....	84
Modo asistente.....	82
Modo ciudad.....	123

**N**

Neumáticos de invierno .....	155
Nivel de combustible bajo .....	76
Número de identificación del vehículo .....	181

**O**

OnStar.....	90
-------------	----

**P**

Pantalla de información.....	82
Pantallas de información.....	78
Parabrisas.....	28
Parasoles .....	30
Peligro, Advertencia y Atención ...	4
Personalización del vehículo .....	87
Piloto antiniebla .....	77, 98, 145
Pinchazo.....	167
Placa de características .....	182
Portaequipajes de techo .....	58
Portaobjetos.....	52
Portaobjetos de la consola central	53
Portavasos .....	53
Posición de asiento .....	33
Posiciones de la cerradura del encendido .....	112
Posiciones de montaje del sistema de retención infantil ...	48
Potencia del motor reducida.....	77
Presión de aceite del motor .....	76
Presión de los neumáticos .....	155
Presiones de los neumáticos ...	188
Profundidad del dibujo .....	160
Protección contra descarga de la batería .....	100
Puerta abierta .....	77

Puertas.....	23
Puertas delanteras.....	23
Puertas traseras .....	23

## R

Ráfagas .....	96
REACH.....	192
Realización de trabajos .....	136
Recogida de vehículos usados .	136
Recomendaciones para la conducción.....	111
Reconocimiento de software.....	192
Recordatorio del cinturón de seguridad .....	72
Refrigerante del motor .....	138
Refrigerante y anticongelante... 178	
Registadores de datos.....	196
Registro de datos del vehículo y privacidad.....	196
Regulación del alcance de los faros .....	96
Regulador de velocidad .....	77, 124
Reloj .....	64
Remolcado.....	172
Remolcado del vehículo .....	172
Reposacabezas .....	32
Repostaje .....	131
Retrovisores exteriores.....	26
Retrovisores interiores.....	28
Retrovisores térmicos .....	27

Revisión urgente del vehículo .....	73
Rodaje de un vehículo nuevo .....	112
Rueda de repuesto .....	167

## S

Salidas de aire.....	108
Salidas de aire fijas .....	109
Salidas de aire regulables .....	108
Seguros para niños .....	22
Servicio .....	109
Símbolos .....	4
Sistema antibloqueo de frenos ..	120
Sistema antibloqueo de frenos (ABS) .....	74
Sistema de airbags .....	38
Sistema de airbags de cortina .....	43
Sistema de airbags frontales .....	42
Sistema de airbags laterales .....	42
Sistema de alarma antirrobo .....	25
Sistema de calefacción y ventilación .....	101
Sistema de carga .....	73
Sistema de control de presión de los neumáticos.....	76, 157
Sistema de control de tracción ..	121
Sistema de control de tracción desactivado.....	75
Sistema de escape del motor ...	118
Sistema de frenos y embrague ...	74
Sistema eléctrico.....	149

Sistemas de ayuda a la conducción.....	124
Sistemas de climatización.....	101
Sistemas de control de la conducción.....	121
Sistemas de detección de objetos.....	128
Sistemas de retención infantil.....	45
Sistemas limpia y lavaparabrisas	13
Sistema stop-start.....	115
Sustitución de bombillas .....	142
Sustitución de las escobillas .....	141

## T

Tapacubos .....	161
Tapicería.....	175
Techo.....	31
Techo solar .....	31
Temperatura del refrigerante del motor .....	75
Temperatura exterior .....	63
Tensión de la pila .....	86
Tercera luz de freno .....	147
Testigo de averías .....	73
Testigos de control.....	69
Tomasa de corriente .....	65
Triángulo de advertencia .....	57

## U

Uso del presente manual .....	3
-------------------------------	---

**V**

Velocímetro .....	66
Ventanillas.....	28
Ventilación.....	101
Vista general del tablero de instrumentos .....	10
Volante térmico .....	61

[www.opel.com](http://www.opel.com)

Copyright by Opel Automobile GmbH, Rüsselsheim, Germany.

Todas las indicaciones contenidas en esta publicación corresponden a la fecha de edición indicada más abajo. Opel Automobile GmbH se reserva el derecho a introducir modificaciones en la técnica, el equipamiento y la forma de los vehículos con respecto a las indicaciones e ilustraciones reproducidas en la presente publicación, así como a modificar la propia publicación.

Edición: junio 2018, Opel Automobile GmbH, Rüsselsheim.

Impreso sobre papel blanqueado sin cloro.

**ID-OKAAOLSE1806-es**

