

manual de instrucciones

ALTEAXL ALTEA *freetrack*



AIRBAG



SEAT

auto emoción



Prólogo

Este Manual de Instrucciones y los suplementos correspondientes deberán ser leídos detenidamente, para familiarizarse rápidamente con su vehículo.

Además del cuidado y mantenimiento periódicos del vehículo, el manejo adecuado del mismo contribuye a mantener su valor.

Por motivos de seguridad, tenga siempre en cuenta las informaciones sobre accesorios, modificaciones y cambio de piezas.

En caso de vender el vehículo, entregue a su nuevo propietario la documentación completa de a bordo, ya que ésta pertenece al vehículo.

Índice

Estructura de este manual	5	Instrucciones de Manejo	57	Portaobjetos	142
Contenidos	6	Puesto de conducción	57	Cenicero*, encendedor* y tomas de corriente ..	151
Seguridad ante todo	7	Cuadro general	57	Triángulo de preseñalización, botiquín y extintor de incendios	154
Conducción segura	7	Instrumentos	58	Maletero	155
Breve introducción	7	Pantalla digital del cuadro de instrumentos ...	61	Climatización	159
Posición correcta de los ocupantes del vehículo	10	Menús del cuadro de instrumentos	67	Calefacción	159
Área de los pedales	16	Testigos de control y de advertencia	75	Climatic*	161
Transporte de objetos	17	Mandos en el volante	87	2C-Climatronic*	165
Cinturones de seguridad	19	Generalidades	87	Observaciones generales	168
Breve introducción	19	Sistema audio	88	Conducción	170
La finalidad de los cinturones de seguridad ...	21	Sistema de Radionavegación	92	Dirección	170
Cinturones de seguridad	25	Mandos en volante Iluminación	96	Seguridad	171
Pretensores del cinturón	29	Apertura y cierre	97	Cerradura de encendido	172
Sistema de airbags	31	Cierre centralizado	97	Arrancar y parar el motor	173
Breve introducción	31	Llaves	103	Cambio manual	176
Airbags frontales	35	Mando a distancia por radiofrecuencia	105	Cambio automático* / cambio automático DSG*	177
Airbags laterales*	38	Alarma antirrobo*	107	Freno de mano	182
Airbags para la cabeza	42	Portón trasero	109	Sistema acústico de ayuda al aparcamiento* ..	184
Desactivación de los airbags*	45	Ventanillas	111	Regulador de velocidad (GRA)*	185
Seguridad infantil	47	Techo corredizo/ deflector*	114	Consejos prácticos	189
Breve introducción	47	Luces y visibilidad	117	Tecnología inteligente	189
Asientos para niños	50	Luces	117	Frenos	189
Fijar el asiento para niños	52	Luces interiores	124	Sistema antibloqueo y antipatinaje M-ABS (ABS Y TCS)	190
		Visibilidad	126	Programa electrónico de estabilización (ESP)* ..	191
		Limpiacristales	127	Conducción y medio ambiente	197
		Espejos retrovisores	131	Rodaje	197
		Asientos y portaobjetos	135	Sistema de depuración de los gases de escape	197
		La importancia del ajuste correcto de los asientos	135	Catalizador*	198
		Apoyacabezas	136	Filtro de partículas para motores Diesel	198
		Asientos delanteros	138		
		Asientos traseros	140		

Viajes al extranjero	199
Conducción económica y mediambiental	202
Conducción con remolque	205
Instrucciones a tener en cuenta	205
Cabezal esférico del dispositivo de remolque* ..	206
Consejos para la conducción	206
Montaje posterior de un dispositivo de remolque*	207
Conservación y limpieza	209
Observaciones básicas	209
Conservación del exterior del vehículo	210
Conservación del habitáculo	216
Accesorios, cambio de piezas y modificaciones	219
Accesorios y recambios	219
Modificaciones técnicas	219
Antena de techo*	220
Teléfonos móviles y radioteléfonos	220
Verificación y reposición de niveles	221
Repostar	221
Gasolina	222
Gasóleo	223
Trabajos en el vano motor	225
Aceite del motor	228
Líquido refrigerante	232
Agua del depósito y escobillas limpiacristales ..	235
Líquido de frenos	238
Batería del vehículo	240
Ruedas y neumáticos	243
Ruedas	243
Situaciones diversas	252
Herramientas del vehículo, rueda de repuesto y juego para reparación de neumáticos	252
Cambiar una rueda	254
Juego para reparación de neumáticos (Tire-Mobility-System)*	260

Fusibles eléctricos	262
Cambio de lámparas	270
Ayuda de arranque	279
Remolcado o arranque por remolcado	282

Datos Técnicos

Datos Técnicos	287
Descripción de los datos	287
Información relevante	287
Datos sobre el consumo de combustible	289
Conducción con remolque	290
Datos técnicos	291
Comprobación de niveles	291
Motor de gasolina 1.4 63 kW (86 CV)	292
Motor de gasolina 1.4 92 kW (125 CV)	293
Motor de gasolina 1.6 75 kW (102 CV)	294
Motor de gasolina 1.8 118 kW (160 CV)	295
Motor de gasolina 2.0 110 kW (150 CV)	297
Motor de gasolina 2.0 110 kW (150 CV). Automático	298
Motor de gasolina 2.0 147 kW (200 CV).	299
Motor de gasolina 2.0 147 kW (200 CV). Automático	301
Motor de gasolina 2.0 147 kW (200 CV). Freetrack	302
Motor Diesel 1.9 TDI 77 kW (105 CV).	303
Motor Diesel 1.9 TDI 77 kW (105 CV). Automático	304
Motor Diesel 2.0 103 kW (140 CV).	306
Motor Diesel 2.0 103 kW (140 CV). Freetrack ..	307
Motor Diesel 2.0 103 kW (140 CV) . Automático. ..	308
Motor Diesel 2.0 100 kW (136 CV).	310
Motor Diesel 2.0 100 kW (136 CV) . Automático ..	311
Motor Diesel 2.0 125 kW (170 CV)	312
Motor Diesel 2.0 125 kW (170 CV). Freetrack ..	313
Dimensiones y capacidades	315
Dimensiones y capacidades. Freetrack	316

Índice alfabético

Estructura de este manual

Antes de leer este manual debería saber

En este manual se describe el **equipamiento** del vehículo en el momento del cierre de redacción. Algunos de los equipos que se describen a continuación, se introducirán en fecha posterior o sólo están disponibles en determinados mercados.

Por tratarse del manual general para el modelo ALTEA XL- ALTEA FREETRACK, algunos de los equipos y funciones que se describen en este manual no se incluyen en todos los tipos o variantes del modelo, pudiendo variar o modificarse, según las exigencias técnicas y de mercado, sin que ello pueda interpretarse, en ningún caso, como publicidad engañosa.

Las **ilustraciones** pueden diferir en algunos detalles con respecto a su vehículo y se han de entender como una representación estándar.

Las **indicaciones de dirección** (izquierda, derecha, delante, detrás) que aparecen en este manual, se refieren a la dirección de marcha del vehículo, siempre que no se indique lo contrario.

Los **equipamientos señalados con un asterisco*** vienen de serie sólo en determinadas versiones del modelo, se suministran como opcionales sólo para algunas versiones, o bien sólo se ofertan en determinados países.

- Ⓒ Las marcas registradas están señalizadas con Ⓒ. El que no aparezca este símbolo no garantiza que no se trate de un término registrado.
- ▶ Indica que el apartado continúa en la página siguiente.
- Indica el **final de un apartado**.



¡ATENCIÓN!

Los textos precedidos por este símbolo contienen información sobre su seguridad y le advierten de posibles peligros de accidente o de lesiones.



¡Cuidado!

Los textos con este símbolo llaman su atención sobre posibles daños en el vehículo.



Nota relativa al medio ambiente

Los textos precedidos por este símbolo contienen información sobre la protección del medio ambiente.



Nota

Los textos precedidos por este símbolo contienen información adicional. ■

Contenidos

Este manual se ha estructurado siguiendo un esquema que facilita la búsqueda y la consulta de la información. El contenido de este manual está dividido en **apartados**, que forman parte de **capítulos** (p. ej. “Climatización”). A su vez, todo el libro está dividido en cinco grandes partes que son:

1. Seguridad ante todo

Información sobre los equipos de su vehículo relacionados con la seguridad pasiva, tales como cinturones de seguridad, airbags, asientos, etc.

2. Instrucciones de manejo

Información de la distribución de los mandos en el puesto de conducción de su vehículo, de las distintas posibilidades de ajuste de los asientos, de cómo crear un buen clima en el habitáculo, etc.

3. Consejos prácticos

Consejos relacionados con la conducción, el cuidado y mantenimiento de su vehículo y ciertas averías que pueda reparar Usted mismo.

4. Datos técnicos

Cifras, valores y dimensiones de su vehículo.

5. Índice alfabético

Al final del manual encontrará un índice alfabético general, más detallado, que le ayudará a encontrar con rapidez la información que desea. ■

Seguridad ante todo

Conducción segura

Breve introducción

Estimado conductor de un SEAT

¡La seguridad es lo primero!

Este capítulo contiene información, consejos, sugerencias y advertencias importantes que le recomendamos lea y tenga en cuenta tanto por su propia seguridad como por la de sus acompañantes.

¡ATENCIÓN!

- Este capítulo contiene informaciones de interés sobre el manejo del vehículo, tanto para el conductor como para sus acompañantes. En los otros capítulos de la documentación de a bordo aparecen otras informaciones importantes de las que el conductor y sus acompañantes también deberían estar informados por su propia seguridad.
- Asegúrese de que toda la documentación de a bordo se encuentre siempre en el vehículo. Esto último es especialmente importante cuando se preste o venda el vehículo a otra persona. ■

Equipos de seguridad

Los equipos de seguridad forman parte de la protección de los ocupantes y pueden reducir el peligro de sufrir lesiones en caso de accidente.

No “ponga en juego” ni su seguridad ni la de sus acompañantes. Los equipos de seguridad pueden reducir el riesgo de sufrir lesiones en caso de accidente. La siguiente enumeración incluye una parte de los equipos de seguridad de su SEAT:

- cinturones de seguridad de tres puntos,
- limitadores de la tensión del cinturón en los asientos delanteros, y traseros laterales
- pretensores del cinturón en los asientos delanteros,
- ajuste de la altura del cinturón en los asientos delanteros,
- airbags delanteros,
- airbags laterales en los respaldos de los asientos delanteros.
- airbags para la cabeza,
- apoyacabezas delanteros activos*
- puntos de anclaje “ISOFIX” en los asientos traseros laterales para los asientos para niños con el sistema “ISOFIX”,
- apoyacabezas delanteros regulables en altura,
- apoyacabezas traseros con posición uso y no uso
- columna de dirección regulable.

Los equipos de seguridad anteriormente mencionados tienen por objeto protegerle a usted y a sus acompañantes de la mejor forma posible en caso de accidente. Estos sistemas de seguridad no le servirán de nada ni a usted ni a sus acompañantes si se sientan en una posición incorrecta o no utilizan dichos sistemas de forma adecuada.

Por los motivos antes mencionados, usted recibe información sobre por qué estos equipos de seguridad son tan importantes, de qué forma protegen, qué hay que tener en cuenta a la hora de utilizarlos y cómo pueden obtener, tanto el conductor como sus acompañantes, el mayor provecho posible. Este capítulo contiene importantes advertencias que tanto usted como sus acompañantes deberían tener en cuenta para reducir el peligro de sufrir lesiones.

La seguridad nos afecta a todos ■

Antes de poner en marcha el vehículo

El conductor es siempre el responsable de sus acompañantes y del funcionamiento seguro de su vehículo.


Le recomendamos, tanto por su propia seguridad como por la de sus acompañantes, tenga en cuenta los siguientes aspectos antes de emprender la marcha:

- Asegúrese de que el alumbrado y los intermitentes estén en perfecto estado.
- Controle la presión de inflado de los neumáticos.
- Asegúrese de que todos los cristales ofrezcan una buena visibilidad.
- Asegúrese de que el equipaje vaya bien sujeto ⇒ página 17.

- Asegúrese de que ningún objeto impida el funcionamiento de los pedales.
- Ajuste los retrovisores, el asiento delantero y el apoyacabezas según su estatura.
- Asegúrese que los acompañantes de los asientos traseros tienen el apoyacabezas en posición de uso ⇒ página 14
- Aconseje a sus acompañantes que regulen los apoyacabezas según su estatura.
- Proteja a los niños utilizando un asiento para niños apropiado y el cinturón de seguridad puesto correctamente ⇒ página 47.
- Siéntese correctamente. Aconseje también a sus acompañantes que se sienten correctamente ⇒ página 10.
- Colóquese bien el cinturón de seguridad. Aconseje también a sus acompañantes que se abrochen correctamente el cinturón de seguridad ⇒ página 19. ■

Factores que influyen en la seguridad

La seguridad durante la conducción viene determinada, en gran medida, por la forma de conducir y el comportamiento de todos los ocupantes del vehículo.

Usted, como conductor, es el responsable de su propia seguridad y la de sus acompañantes. Si se distrae o sus facultades están alteradas por alguna circunstancia, estará poniendo en peligro su seguridad y la de otros usuarios de la vía ⇒ , por este motivo: ►

- Permanezca siempre atento al tráfico y no se distraiga con sus acompañantes o con llamadas telefónicas.
- No conduzca nunca cuando sus facultades estén alteradas (p. ej. a causa de medicamentos, alcohol, drogas).
- Cumpla con las normas de circulación y respete los límites de velocidad.
- Adapte siempre su velocidad a las características de la vía, así como a las condiciones climatológicas y a las circunstancias del tráfico.
- En los viajes largos, pare siempre con regularidad para descansar, como mínimo cada dos horas.
- Siempre que sea posible, evite conducir cuando esté cansado o en tensión.

**¡ATENCIÓN!**

Si se distrae durante la conducción o sus facultades están alteradas por alguna circunstancia, aumentará el riesgo de accidente o de sufrir lesiones. ■

Posición correcta de los ocupantes del vehículo

Posición correcta del conductor

El ajuste correcto del asiento del conductor es importante para conducir de forma segura y relajada.

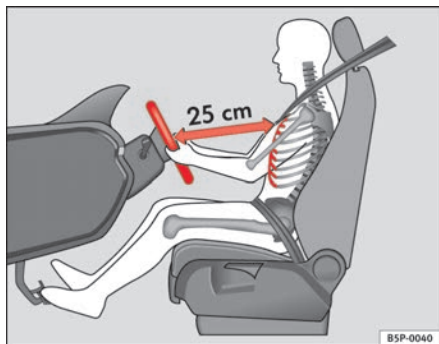


Fig. 1 Distancia correcta entre el conductor y el volante

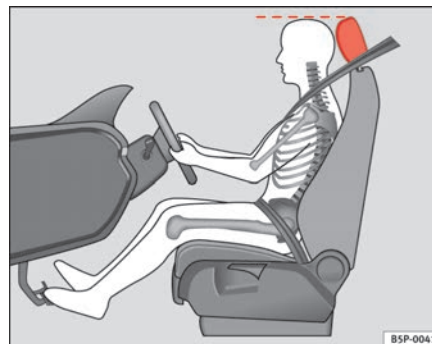


Fig. 2 Posición correcta del apoyacabezas del conductor

Por su propia seguridad y para evitar posibles lesiones en caso de accidente recomendamos al conductor lo siguiente:

- Ajuste el volante de modo que quede una distancia mínima de 25 cm entre el volante y el tórax ⇒ **fig. 1**.
- Ajuste longitudinalmente el asiento de forma que pueda pisar a fondo los pedales del freno, del embrague y del acelerador con las rodillas ligeramente dobladas ⇒ **⚠**.
- Asegúrese de que puede alcanzar el extremo superior del volante.
- Ajuste el apoyacabezas de modo que el borde superior del mismo quede a la altura de la parte superior de su cabeza ⇒ **fig. 2**.
- Coloque el respaldo del asiento ligeramente inclinado de forma que su espalda descansa completamente sobre éste. ▶

- Colóquese bien el cinturón de seguridad ⇒ página 19.
- Mantenga siempre ambos pies en la zona reposapiés para tener el vehículo bajo control en todo momento.

Ajuste del asiento del conductor ⇒ página 135.

¡ATENCIÓN!

- Si el conductor va sentado en una posición incorrecta corre el riesgo de sufrir heridas graves.
- Coloque el asiento del conductor de forma que quede una distancia mínima de 25 cm entre el tórax y el centro del volante ⇒ **página 10, fig. 1**. Si la distancia es inferior a los 25 cm, el sistema de airbags no puede protegerle correctamente.
- Si su constitución física le impide mantener la distancia mínima de 25 cm, póngase en contacto con un taller especializado donde le ayudarán comprobando si es necesario realizar determinadas modificaciones especiales.
- Durante la conducción, sujete siempre el volante con las dos manos por la parte exterior del mismo (posición equivalente a las 9 y las 3 horas). De esta forma se reduce el peligro de sufrir lesiones si se dispara el airbag del conductor.
- No sujete nunca el volante en la posición equivalente a las 12 horas ni de ningún otro modo (p. ej. por el centro del volante). Porque en tales casos, si se dispara el airbag del conductor podría sufrir graves lesiones en los brazos, las manos y la cabeza.
- Para reducir el riesgo de que el conductor sufra lesiones en caso de frenazos bruscos o de accidente, no conduzca nunca con el respaldo inclinado en exceso hacia atrás. El sistema de airbags y el cinturón de seguridad garantizarán una protección óptima sólo cuando el conductor del vehículo vaya sentado con el respaldo ligeramente inclinado y lleve puesto el cinturón de seguridad de forma correcta. Cuanto más inclinado hacia

¡ATENCIÓN! (continuación)


atrás esté el respaldo del asiento, mayor será el peligro de sufrir lesiones por llevar mal puesto el cinturón e ir sentado en una posición incorrecta.

- **Ajuste el apoyacabezas correctamente para lograr una protección óptima. ■**

Posición correcta del acompañante

El acompañante debe guardar una distancia mínima de 25 cm con respecto al tablero de instrumentos para que, en caso de que se dispare el airbag, le ofrezca la mayor seguridad posible.

Por su propia seguridad y para evitar posibles lesiones en caso de accidente, recomendamos lo siguiente para el acompañante:

- Desplace el asiento del acompañante hacia atrás lo máximo posible ⇒ .
- Coloque el respaldo del asiento ligeramente inclinado de forma que su espalda descance completamente sobre éste.
- Ajuste el apoyacabezas de modo que el borde superior del mismo quede a la altura de la parte superior de su cabeza ⇒ página 13.
- Mantenga siempre ambos pies en la zona reposapiés situada delante del asiento del acompañante.
- Colóquese bien el cinturón de seguridad ⇒ página 19. ▶

Es posible desactivar el airbag del acompañante en **casos excepcionales** ⇒ página 26.

Ajuste del asiento del acompañante ⇒ página 138.

¡ATENCIÓN!

- Si el acompañante del conductor va sentado en una posición incorrecta corre el riesgo de sufrir heridas graves.
- Coloque el asiento del acompañante de forma que quede una distancia mínima de 25 cm entre el tórax y el tablero de instrumentos. Si la distancia es inferior a los 25 cm, el sistema de airbags no puede protegerle correctamente.
- Si su constitución física le impide mantener la distancia mínima de 25 cm, póngase en contacto con un taller especializado donde le ayudarán comprobando si es necesario realizar determinadas modificaciones especiales.
- Los pies deberán mantenerse siempre durante la marcha en la zona reposapiés, bajo ningún concepto se deberán colocar sobre el tablero de instrumentos, sobre los asientos o sacarlos por la ventanilla. Ir sentado en una posición incorrecta le expone a un mayor riesgo de sufrir lesiones en caso de frenazo o accidente. El airbag puede ocasionarle heridas mortales al dispararse si no se está sentado correctamente.
- Para reducir el riesgo de que el acompañante sufra lesiones en caso de frenazos bruscos o de accidente, no conduzca nunca con el respaldo inclinado en exceso hacia atrás. El sistema de airbags y el cinturón de seguridad garantizarán una protección óptima sólo cuando el acompañante del vehículo vaya sentado con el respaldo ligeramente inclinado y lleve puesto el cinturón de seguridad de forma correcta. Cuanto más inclinado hacia atrás esté el respaldo del asiento, mayor será el peligro de sufrir lesiones por llevar mal puesto el cinturón e ir sentado en una posición incorrecta.
- Ajuste los apoyacabezas correctamente para lograr una protección óptima. ■

Posición correcta de los ocupantes de los asientos traseros

Los ocupantes de los asientos traseros tendrán que ir sentados con el cuerpo erguido, mantener los pies apoyados en la zona reposapiés, los apoyacabezas en posición de uso y llevar bien puestos los cinturones de seguridad.

Para reducir el peligro de sufrir lesiones en caso de frenazos bruscos o accidente, los ocupantes de los asientos traseros tienen que tener en cuenta lo siguiente:

- Ajuste el apoyacabezas en la posición correcta ⇒ página 14.
- Mantenga siempre ambos pies en la zona reposapiés situada delante del asiento trasero.
- Colóquese bien el cinturón de seguridad ⇒ página 19.
- Proteja a los niños utilizando un sistema de sujeción adecuado ⇒ página 47.

¡ATENCIÓN!

- Si los ocupantes de los asientos traseros van sentados en una posición incorrecta, esto podría ocasionarles heridas graves.
- Ajuste los apoyacabezas correctamente para lograr una protección óptima.
- El cinturón de seguridad garantizará una protección óptima sólo cuando los ocupantes del vehículo vayan sentados con el respaldo ligeramente inclinado y lleven puesto el cinturón de seguridad de forma correcta. Si los ocupantes de los asientos traseros no se sientan en una posición erguida y llevan mal puesta la banda del cinturón, aumenta el peligro de sufrir lesiones. ■

Ajuste correcto de los apoyacabezas delanteros

El ajuste correcto de los apoyacabezas forma parte de la protección de los ocupantes y puede evitar lesiones en la mayoría de los casos de accidente.

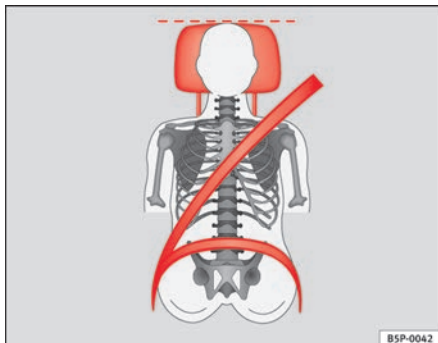


Fig. 3 Apoyacabezas ajustado correctamente visto de frente

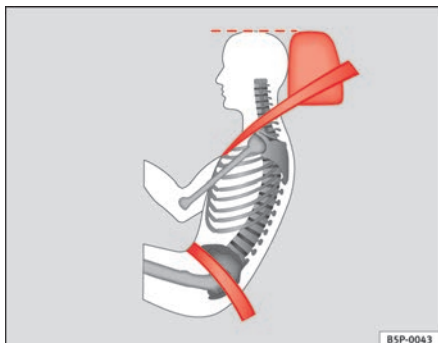


Fig. 4 Apoyacabezas ajustado correctamente visto lateralmente

Ajuste los apoyacabezas correctamente para lograr una protección óptima.

- Ajuste el apoyacabezas de modo que el borde superior quede, en la medida de lo posible, a la altura de la parte superior de la cabeza, como mínimo a la altura de los ojos. ⇒ **fig. 3** y ⇒ **fig. 4**.

Ajuste de los apoyacabezas ⇒ página 135.

⚠ ¡ATENCIÓN!

- Si se circula con los apoyacabezas desmontados o mal ajustados, aumenta el riesgo de sufrir heridas graves.
- El ajuste incorrecto de los apoyacabezas puede ocasionar la muerte en caso de accidente.
- Los apoyacabezas mal ajustados aumentan el riesgo de sufrir lesiones en caso de frenazos bruscos o maniobras inesperadas.
- Los apoyacabezas deben ir siempre correctamente ajustados según la estatura de los ocupantes. ■

Apoyacabezas activos*

En caso de colisión posterior los pasajeros son presionados contra el asiento. La presión ejercida por el cuerpo contra el respaldo del asiento hace que los apoyacabezas activos* de los asientos delanteros reaccionen, desplazándose rápidamente hacia delante y hacia arriba al mismo tiempo. Por medio de este movimiento se reduce la distancia entre la cabeza y el apoyacabezas, lo que reduce el peligro de sufrir lesiones en la cabeza como por ejemplo, traumatismo cervical. ▶

⚠ ¡ATENCIÓN!

Si se circula con los apoyacabezas desmontados o mal ajustados, aumenta el riesgo de sufrir lesiones graves.

- El ajuste incorrecto de los apoyacabezas puede ocasionar la muerte en caso de accidente.
- Los apoyacabezas mal ajustados aumentan el riesgo de sufrir lesiones en caso de frenazos bruscos o maniobras inesperadas.
- Los apoyacabezas deben ir siempre correctamente ajustados según la estatura de los ocupantes.

📘 Nota

Los apoyacabezas activos* pueden reaccionar también cuando uno de los pasajeros de los asientos delanteros ejerza una fuerte presión contra el respaldo del asiento (por ejemplo, al dejarse “caer” en el asiento o cuando se ejerza presión desde la parte trasera sobre uno de los apoyacabezas delanteros. Esta activación accidental no representa ningún tipo de peligro, ya que los apoyacabezas activos vuelven de inmediato a su posición normal y se encuentran de nuevo en perfectas condiciones de funcionamiento. ■

Ajuste correcto de los apoyacabezas traseros

La posición correcta de los apoyacabezas traseros forma parte de la protección de los ocupantes y evita lesiones en la mayoría de los casos de accidente

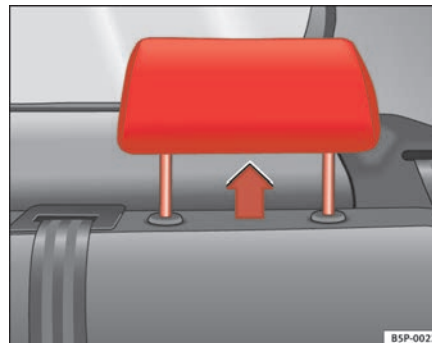


Fig. 5 Apoyacabezas en posición de uso



Fig. 6 Etiqueta de advertencia posición apoyacabezas

Apoyacabezas posteriores laterales

- Los apoyacabezas posteriores laterales disponen de 3 posiciones.
- Dos posiciones **de uso** ⇒ [página 14, fig. 5](#). En estas posiciones el apoyacabezas se comporta como un apoyacabezas convencional, protegiendo junto con el cinturón de seguridad a los ocupantes de las plazas posteriores.
- Una posición de **no uso**.
- Para colocar el apoyacabezas en posición de uso, tire de los extremos con ambas manos en el sentido de la flecha.

Apoyacabezas posterior central

- El apoyacabezas posterior central, sólo tiene dos posiciones, **uso** (apoyacabezas elevado) y **no uso** (apoyacabezas bajado).

¡ATENCIÓN!

- **Bajo ningún concepto, los pasajeros de los asientos posteriores viajarán con los apoyacabezas en posición de no uso. Ver etiqueta de advertencia situada en el cristal de la ventanilla lateral posterior fija. ⇒ [página 14, fig. 6](#)**
- **No intercambie la posición del apoyacabezas central con los laterales y viceversa.**
- **¡Peligro de sufrir lesiones en caso de accidente!**


¡Cuidado!

Tenga en cuenta las indicaciones sobre el ajuste de los apoyacabezas.
⇒ [página 136](#) ■

Ejemplos de posiciones incorrectas

Si los ocupantes del vehículo van sentados en una posición incorrecta corren el peligro de sufrir lesiones graves o mortales.

Los cinturones de seguridad garantizan una protección óptima sólo si se llevan bien puestos. Ir sentado en una posición incorrecta reduce considerablemente la función protectora del cinturón de seguridad y aumenta el riesgo de sufrir lesiones por llevar mal puesta la banda del cinturón. Usted, como conductor, es el responsable de su seguridad y de la de sus acompañantes, sobre todo si se trata de niños.

- No permita nunca que nadie vaya sentado de forma incorrecta durante la marcha ⇒ .

A continuación, se enumeran una serie de posiciones incorrectas que podrían resultar peligrosas para los ocupantes del vehículo. No se enumeran todos los casos posibles, pero queremos concienciarles sobre este tema.

Por este motivo, siempre que el vehículo esté en movimiento:

- no se ponga nunca de pie en el vehículo,
- no se ponga nunca de pie en los asientos,
- no se ponga nunca de rodillas en los asientos,
- no incline en exceso el respaldo del asiento hacia atrás,
- no se apoye en el tablero de instrumentos,
- no se tumben nunca en los asientos traseros,
- no vaya nunca sentado tan sólo en el borde delantero del asiento,
- no se sienten nunca de lado,
- no se apoye nunca en la ventanilla,
- no ponga nunca los pies en la ventanilla,



- no ponga nunca los pies en el tablero de instrumentos,
- no ponga nunca los pies en el cojín del asiento,
- no lleve a nadie en la zona reposapiés,
- no viaje nunca sin llevar puesto el cinturón de seguridad,
- no lleve a nadie en el maletero.

¡ATENCIÓN!

- Cualquier posición incorrecta aumenta el riesgo de sufrir lesiones graves.
- Si los ocupantes del vehículo no van sentados correctamente, corren el peligro de sufrir heridas mortales porque en caso de que los airbags se disparasen, éstos podrían golpear a la persona sentada en posición incorrecta.
- Siéntese correctamente antes de iniciar la marcha y mantenga esta posición durante todo el viaje. Aconseje también a sus acompañantes que se sienten correctamente antes de iniciar la marcha y que mantengan esta posición durante todo el viaje ⇒ página 10, “Posición correcta de los ocupantes del vehículo”. ■

Área de los pedales

Pedales

Evite que las alfombrillas u otros objetos impidan el correcto funcionamiento de los pedales.

- Asegúrese de que puede pisar siempre sin problemas los pedales del freno, del embrague y del acelerador.

- Asegúrese de que los pedales pueden volver a su posición original sin ningún problema.

Sólo está permitido el uso de alfombrillas que dejen libre el área de los pedales y que puedan fijarse en la zona reposapiés.

Cuando falla uno de los circuitos de frenos, se tiene que pisar más a fondo el pedal del freno para que el vehículo se detenga.

Llevar calzado apropiado


Lleve un calzado que le sujete bien el pie y no le reste sensibilidad a la hora de accionar los pedales.

¡ATENCIÓN!

- Si no se pueden accionar los pedales libremente, podrían surgir situaciones críticas durante la conducción.
- No coloque nunca objetos en la zona reposapiés del conductor. Podrían desplazarse hasta la zona de los pedales e impedir el accionamiento de los mismos. Si tuviese que frenar o realizar una maniobra brusca podría darse el caso de que no fuese posible frenar, embragar o acelerar, con el peligro de accidente que ello supondría. ■

Alfombrillas en el lado del conductor

Sólo está permitido el uso de alfombrillas que se puedan fijar en la zona reposapiés y que no impidan el funcionamiento de los pedales.

- Asegúrese de que las alfombrillas queden perfectamente fijadas, de forma que no se muevan durante la marcha ni impidan el funcionamiento de los pedales ⇒ .

Sólo está permitido el uso de alfombrillas que dejen libre el área de los pedales y que puedan fijarse para evitar que se muevan. Podrá adquirir alfombrillas adecuadas en un establecimiento especializado.

¡ATENCIÓN!

- Si no se pueden accionar los pedales libremente, podrían surgir situaciones críticas durante la circulación y aumentar el riesgo de accidente.
- Asegúrese siempre de que las alfombrillas están bien fijadas.
- No coloque nunca alfombrillas ni cualquier otro alfombrado sobre las alfombrillas instaladas, pues reducen el área de los pedales y podrían impedir la utilización de los mismos, con el consiguiente peligro de accidente. ■

Transporte de objetos

Cargar el maletero

El equipaje o cualquier otro objeto tienen que ir bien sujetos en el maletero.


Todos los objetos que no vayan sujetos en el maletero y se muevan pueden influir en las características de la marcha de su vehículo o en la seguridad de la conducción al variar el centro de gravedad del vehículo.

- Reparta la carga del maletero de forma equilibrada.
- Coloque los objetos pesados en la parte delantera del maletero, lo más al fondo posible.

- Coloque primero los objetos pesados abajo.
- Sujete los objetos pesados con las argollas ⇒ página 18 .

¡ATENCIÓN!

- El equipaje o cualquier otro objeto que vaya suelto en el maletero podría ocasionar lesiones.
- Transporte siempre todos los objetos en el maletero y sujételos con las argollas de amarre.
- Utilice cintas de sujeción apropiadas para asegurar los objetos pesados.
- Los objetos que no estén bien sujetos pueden salir proyectados hacia delante en caso de maniobras bruscas o de accidente y causar lesiones a los ocupantes del vehículo o a otros usuarios de la vía pública. El riesgo de resultar herido aumentará aún más si los objetos sueltos son golpeados por el airbag al dispararse. En tal caso, los objetos pueden salir despedidos como si de un “proyectil” se tratara, con el consiguiente peligro de muerte.
- Hay que tener en cuenta que, al transportar objetos pesados, varían las propiedades de marcha al desplazarse el centro de gravedad, con el consiguiente peligro de accidente. Por este motivo, el estilo de conducción y la velocidad deberán adecuarse a estas circunstancias.
- En ningún caso se excederá ni el peso por eje autorizado, ni el peso máximo autorizado del vehículo . Si se excede el peso por eje establecido o el peso máximo autorizado se pueden modificar las propiedades de marcha del vehículo, lo que a su vez podría ocasionar accidentes, lesiones y daños en el vehículo.
- No pierda de vista el vehículo, sobre todo cuando esté abierto el portón del maletero. Los niños podrían acceder al maletero y cerrar el portón desde dentro; quedarían encerrados, no podrían salir sin ayuda y correrían peligro de muerte.
- No deje que los niños jueguen cerca del vehículo o en su interior. Cierre con llave todas las puertas y el portón del maletero cuando abandone el

 ¡ATENCIÓN! (continuación)

vehículo. Asegúrese, antes de cerrar el vehículo, de que no se encuentra ninguna persona en el interior del mismo.


- **No lleve nunca ningún pasajero en el maletero. Todos los ocupantes del vehículo tienen que llevar bien puestos los cinturones de seguridad ⇒ página 19.**

 **Nota**

- La renovación del aire en el vehículo ayuda a que se empañen menos los cristales. El aire viciado del interior sale a través de las ranuras de ventilación situadas en el revestimiento lateral del maletero. Asegúrese de que no se obstruyan las ranuras de ventilación.
- En las tiendas de accesorios podrá encontrar cintas de transporte para sujetar la carga que se puedan adaptar a las argollas de amarre. ■

Argollas de amarre

En el maletero se han integrado cuatro argollas de amarre para sujetar el equipaje y otros objetos.

- Utilice siempre una cuerda adecuada, que se pueda asegurar en las argollas de amarre, para sujetar el equipaje o cualquier otro objeto ⇒  en “Cargar el maletero”, página 17.
- Tire de las argollas hacia arriba para poder sujetar la cuerda.

En caso de colisión o accidente, incluso los objetos pequeños y ligeros pueden absorber tal cantidad de energía que lleguen a ocasionar lesiones graves. La magnitud de la “energía” depende fundamentalmente de la velocidad del vehículo y del peso de los objetos. No obstante, el factor más importante es la velocidad del vehículo.

Ejemplo: Un objeto de 4,5 kilos de peso que vaya sin sujetar en el vehículo. En caso de colisión frontal a una velocidad de 50 km/h este objeto genera una energía cinética equivalente a 20 veces su peso. Esto significa que el peso del objeto aumenta hasta los 90 kg aprox. Imagínese las lesiones que puede ocasionar dicho “proyectil” si golpea a alguno de los ocupantes al desplazarse por el interior del habitáculo. El riesgo de resultar herido aumentará aún más si los objetos sueltos son golpeados por el airbag al dispersarse.

 ¡ATENCIÓN!

- **Si al sujetar el equipaje o cualquier otro objeto por medio de las argollas de amarre no se utiliza una cuerda adecuada o en buen estado pueden producirse lesiones en caso de frenazos bruscos o accidente.**
- **Para evitar que el equipaje o cualquier otro objeto salga lanzado hacia delante utilice siempre una cuerda adecuada que se pueda asegurar en las argollas de amarre.**
- **No sujete nunca un asiento para niños a las argollas. ■**

Cinturones de seguridad

Breve introducción

Antes de iniciar la marcha: ¡el cinturón!

¡Llevar el cinturón de seguridad bien puesto puede salvarle la vida!

En este apartado le explicaremos por qué los cinturones de seguridad son tan importantes, su funcionamiento y cómo hay que colocárselos y ajustarlos para llevarlos correctamente.

- Lea y tenga en cuenta todas las informaciones y advertencias que aparecen en este capítulo.

¡ATENCIÓN!

- Si lleva mal puesto el cinturón de seguridad o ni siquiera lo lleva abrochado, aumentará el riesgo de sufrir lesiones graves.
- Llevar bien puesto el cinturón de seguridad reduce el riesgo de sufrir lesiones graves en caso de frenazos bruscos o accidente. Por motivos de seguridad, el conductor y los ocupantes del vehículo tienen que llevar siempre bien puestos los cinturones de seguridad mientras el vehículo esté en movimiento .
- Las mujeres embarazadas y las personas con discapacidades físicas también deben utilizar los cinturones de seguridad. Al igual que el resto de los ocupantes del vehículo, estas personas también pueden resultar gravemente heridas si no llevan bien puesto el cinturón de seguridad. ■

Número de plazas

Su vehículo dispone de **cinco** plazas, dos en la parte delantera y tres en la trasera. Cada asiento dispone de un cinturón de seguridad automático de tres puntos de anclaje.

¡ATENCIÓN!


- **No lleve nunca en su vehículo a más pasajeros de los permitidos.**
- **Todos los ocupantes del vehículo tienen que llevar el cinturón de seguridad correspondiente abrochado y bien colocado. Los niños tienen que ir protegidos por medio de un asiento de seguridad para niños. ■**


Testigo del cinturón*

El testigo de control se enciende para recordarle que se abroche el cinturón de seguridad.

Antes de poner el vehículo en marcha:

- Colóquese bien el cinturón de seguridad.
- Aconseje también a sus acompañantes que se pongan bien el cinturón de seguridad antes de iniciar la marcha.
- Proteja a los niños utilizando un asiento para niños adecuado a la altura y edad del niño. ▶

Después de conectar el encendido, el testigo de control  del cuadro de instrumentos se enciende ¹⁾ si el conductor no se ha abrochado el cinturón de seguridad. Además, durante un par de segundos se escucha una señal acústica y en la pantalla aparece el mensaje **Abróchese el cinturón**¹⁾.

El testigo luminoso*  se apagará si, estando el encendido conectado, se abrocha el cinturón de seguridad. ■

¹⁾ En función de la versión del modelo

La finalidad de los cinturones de seguridad

Accidentes frontales y las leyes físicas

En un accidente frontal se tiene que absorber gran cantidad de energía cinética.

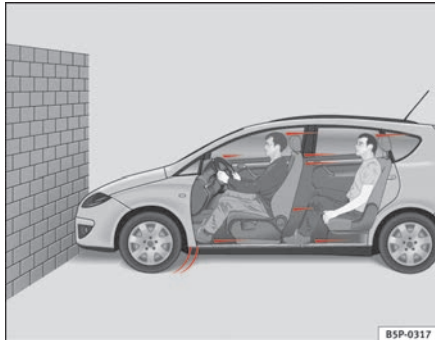


Fig. 7 Vehículo a punto de chocar contra un muro: los ocupantes no llevan abrochado el cinturón

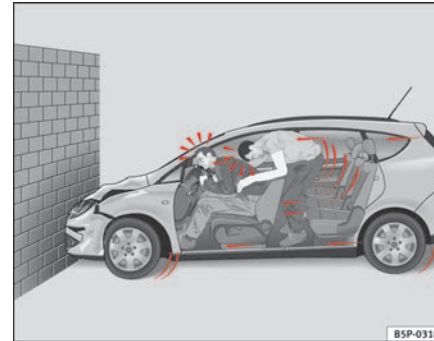


Fig. 8 El vehículo choca con el muro: los ocupantes no llevan abrochado el cinturón

Es fácil explicar de qué modo actúan las leyes físicas en caso de accidente frontal: En cuanto un vehículo se pone en movimiento \Rightarrow fig. 7 se origina, tanto en el vehículo como en los ocupantes del mismo, una energía denominada “energía cinética”.

La magnitud de la “energía cinética” depende fundamentalmente de la velocidad y del peso del vehículo y de los ocupantes. Cuanto mayor sea la velocidad y el peso del vehículo tanto mayor será la energía que deberá ser “absorbida” en caso de accidente.

No obstante, el factor más importante es la velocidad del vehículo. Por ejemplo, si la velocidad se duplica pasando de 25 km/h a 50 km/h, la energía cinética correspondiente se cuadruplica.

Dado que los ocupantes del vehículo de nuestro ejemplo no llevan abrochado el cinturón de seguridad, en caso de colisión contra un muro toda la energía cinética de los ocupantes del vehículo sólo será absorbida por dicho impacto \Rightarrow fig. 8.

Aun circulando a una velocidad comprendida entre 30 km/h y 50 km/h, las fuerzas que actúan sobre el cuerpo en caso de accidente pueden superar con ▶

facilidad una tonelada (1.000 kg). Las fuerzas que actúan sobre su cuerpo aumentan cuanto mayor sea la velocidad a la que circule.

Los ocupantes del vehículo que no se hayan abrochado los cinturones de seguridad no están “unidos” al vehículo. En caso de colisión frontal, estas personas se desplazarán con la misma velocidad a la que circulaba el vehículo antes de la colisión. Este ejemplo es válido no sólo para colisiones frontales, sino también para todo tipo de accidentes. ■

Peligros por no utilizar el cinturón de seguridad

¡La idea generalizada de que en caso de accidente leve se puede parar el golpe con las manos es errónea!



Fig. 9 El conductor que no lleve puesto el cinturón de seguridad se verá lanzado hacia adelante



Fig. 10 El ocupante del asiento trasero que no lleve puesto el cinturón de seguridad se verá lanzado hacia adelante sobre el conductor que sí lleva el cinturón.

Incluso circulando a poca velocidad, en caso de colisión actúan sobre el cuerpo fuerzas que no se pueden contrarrestar sólo con apoyarse en las manos. En caso de colisión frontal, los ocupantes del vehículo que no lleven puesto el cinturón de seguridad se verán lanzados de forma incontrolada hacia delante y se golpearán, p. ej., contra el volante, el tablero de instrumentos o el parabrisas ⇒ fig. 9.

El sistema de airbags no es ningún sustituto del cinturón de seguridad. En caso de que se disparen los airbags, éstos sólo ofrecen una protección adicional. Todos los ocupantes (incluido el conductor) tienen la obligación de llevar siempre bien puesto el cinturón de seguridad y no quitárselo durante la marcha. De esta forma se reduce el peligro de sufrir heridas graves en caso de accidente, independientemente de si el asiento lleva airbag o no.

Tenga en cuenta que los airbags sólo se disparan una vez. Para lograr una protección óptima es necesario llevar siempre bien puesto el cinturón de seguridad, de esta forma también se estará protegido en caso de accidente aunque no se dispare el airbag.

También es imprescindible que los ocupantes de los asientos traseros se abrochen el cinturón ya que, en caso de accidente, se verían desplazados de un modo incontrolado por el habitáculo. Si un ocupante del asiento trasero ►

no lleva el cinturón abrochado, no sólo se pone en peligro a sí mismo sino también a los ocupantes de los asientos delanteros ⇒ **fig. 10.** ■

La función protectora de los cinturones de seguridad

Los ocupantes que no lleven abrochado el cinturón de seguridad corren el riesgo de sufrir heridas graves en caso de accidente.



Fig. 11 Conductor con el cinturón de seguridad bien puesto: es sujetado por el mismo en un frenazo brusco

Los cinturones de seguridad bien puestos mantienen a los ocupantes en la posición correcta y reducen considerablemente la energía cinética en caso de accidente. Ayudan, además, a evitar los movimientos descontrolados que pueden provocar heridas graves. Los cinturones de seguridad bien puestos reducen además el peligro de salir despedido fuera del vehículo.

Los ocupantes del vehículo que lleven los cinturones de seguridad bien puestos se beneficiarán en gran medida del hecho de que la energía cinética sea absorbida por los cinturones de seguridad. También la estructura de la parte delantera y otros componentes de la seguridad pasiva de su vehículo,

p. ej., el sistema de airbags, garantizan una absorción de la energía cinética liberada. De este modo disminuye la energía cinética que se está liberando y, al mismo tiempo, el riesgo de resultar herido.

Nuestros ejemplos describen colisiones frontales. Es evidente que los cinturones de seguridad bien colocados reducen considerablemente, incluso en otro tipo de accidentes, el peligro de sufrir lesiones. Por este motivo hay que ponerse los cinturones antes de poner el vehículo en marcha, aunque sólo sea para realizar un trayecto corto.

Asegúrese también de que todos los pasajeros se han abrochado el cinturón. Las estadísticas relativas a los accidentes de circulación han demostrado que llevar puesto el cinturón de seguridad del modo correcto reduce considerablemente el riesgo de sufrir lesiones graves y aumenta las posibilidades de sobrevivir en caso de accidente grave. Los cinturones de seguridad bien puestos aumentan además el efecto protector de los airbags si se disparan en caso de accidente. Por este motivo, en la mayoría de los países es obligatorio utilizar los cinturones de seguridad.

Aunque su vehículo esté equipado con airbags, es obligatorio llevar bien puestos los cinturones de seguridad. Los airbags delanteros, p. ej., sólo se disparan en algunos casos de colisión frontal. No se disparan en caso de colisión frontal o lateral leve, colisión trasera, si se vuelca el vehículo o en caso de accidente en el que no se rebasa el valor de disparo del airbag prefijado en la unidad de control.

Por este motivo, el conductor y los ocupantes del vehículo tienen que colocarse correctamente el cinturón de seguridad antes de poner el vehículo en marcha. ■

Indicaciones de seguridad importantes para la utilización de los cinturones de seguridad

La correcta utilización de los cinturones de seguridad reduce considerablemente el peligro de resultar herido.

- Lleve siempre puesto el cinturón de seguridad tal y como se describe en este apartado.
- Asegúrese de que es posible ponerse los cinturones de seguridad en todo momento y de que no están dañados.

¡ATENCIÓN!

- Si no lleva abrochado el cinturón de seguridad o lo lleva mal puesto, aumentará el riesgo de sufrir lesiones graves o mortales. Los cinturones de seguridad ofrecen la máxima protección sólo si se utilizan del modo correcto.
- Colóquese correctamente el cinturón de seguridad antes de poner el vehículo en marcha, incluso para circular por ciudad. Los otros ocupantes del vehículo también deben llevar puesto siempre el cinturón de seguridad, pues de lo contrario podrían resultar heridos.
- La posición de la banda del cinturón es de gran importancia para que los cinturones de seguridad ofrezcan una protección óptima.
- Un mismo cinturón de seguridad no deberá ser utilizado nunca por dos personas al mismo tiempo (tampoco si se trata de niños).
- Mantenga siempre ambos pies en la zona reposapiés mientras el vehículo esté en movimiento.
- No se quite nunca el cinturón de seguridad mientras el vehículo esté en movimiento, de lo contrario existe peligro de muerte.
- No se debe llevar retorcida la banda del cinturón.

¡ATENCIÓN! (continuación)

- La banda del cinturón no deberá deslizarse sobre objetos duros ni frágiles (gafas, bolígrafo, etc.) ya que podría producir heridas en caso de accidente.
- La banda del cinturón no deberá quedar enganchada, ni estar dañada o no deberá rozar con extremos cortantes.
- No lleve nunca el cinturón de seguridad debajo del brazo o en cualquier otra posición incorrecta.
- Las prendas de vestir gruesas y sueltas (p. ej., un abrigo encima de una chaqueta) dificultan el ajuste correcto de los cinturones de seguridad, por lo que reducen su capacidad de protección.
- Habrá que evitar que el cierre se obstruya con papel o similares, ya que en este caso no se podrá enganchar la lengüeta de cierre.
- No modifique nunca la posición de la banda del cinturón por medio de pinzas para el cinturón, argollas de sujeción u objetos similares.
- Los cinturones de seguridad que presenten daños en el tejido, en las uniones, en el enrollador automático o en el cierre pueden ocasionar heridas graves en caso de accidente. Por este motivo, compruebe con regularidad el estado de los cinturones de seguridad.
- Después de un accidente, acuda a un taller especializado para que le cambien los cinturones de seguridad que se hayan distendido en exceso a causa del esfuerzo al que han sido sometidos. Puede que sea necesario cambiarlos incluso cuando no haya daños visibles. Además, se deben comprobar los puntos de anclaje del cinturón.
- No intente nunca reparar los cinturones de seguridad por sí mismo. Los cinturones de seguridad no deben ser desmontados ni modificados de ningún modo.
- El cinturón deberá mantenerse limpio, ya que si está muy sucio se podría ver perjudicado el funcionamiento del enrollador automático del mismo ⇒ página 218. ■

Cinturones de seguridad

Ajuste del cinturón de seguridad

Los cinturones de seguridad de los asientos delanteros y traseros se abrochan con un cierre.



Fig. 12 Cierre y lengüeta del cinturón de seguridad

La posición de la banda del cinturón es de gran importancia para que los cinturones de seguridad ofrezcan una protección óptima.

- Ajuste correctamente el asiento y el apoyacabezas.
- Tire de la lengüeta del cinturón y coloque este último sobre el pecho y la región pélvica de un modo uniforme.
- Introduzca la lengüeta en el cierre del asiento correspondiente hasta que encastre de un modo audible ⇒ fig. 12.

- Haga la prueba del tirón en el cinturón para comprobar que ha quedado bien encastrado en el cierre.

Los cinturones de seguridad van equipados con un enrollador automático del cinturón en la banda del hombro. Este sistema automático garantiza una total libertad de movimiento si se tira despacio del cinturón. No obstante, el enrollador bloquea la banda del hombro en caso de frenazos bruscos, en tramos montañosos, en las curvas y al acelerar.

Todos los enrolladores automáticos de los asientos delanteros están provistos de un pretensor ⇒ página 29.

¡ATENCIÓN!

- Una banda del cinturón de seguridad mal puesta puede ocasionar heridas graves en caso de accidente.
- Los cinturones de seguridad garantizarán una protección óptima sólo cuando los respaldos vayan ligeramente inclinados y los ocupantes lleven puestos los cinturones de seguridad de forma correcta.
- No introduzca nunca la lengüeta en el cierre del cinturón de otro asiento. De lo contrario, se reduce el efecto protector del cinturón y aumenta el peligro de resultar herido.
- Si alguno de los ocupantes del vehículo no lleva bien puesto el cinturón de seguridad, éste no le protegerá correctamente. Una banda del cinturón mal puesta puede ocasionar graves lesiones.
- Para fijar un asiento para niños del grupo 0, 0+ y 1 habrá que activar siempre el seguro del asiento para niños ⇒ página 47. ■

Colocación de la banda del cinturón

La colocación correcta de la banda del cinturón es fundamental para garantizar el efecto protector de los cinturones de seguridad.

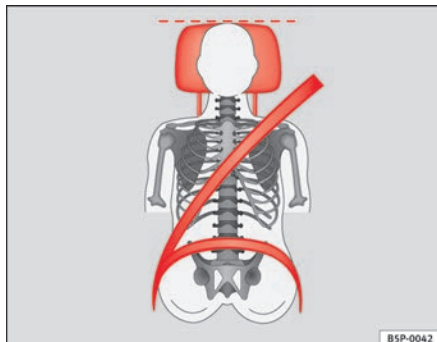


Fig. 13 Banda del cinturón y apoyacabezas ajustados correctamente, vistos de frente

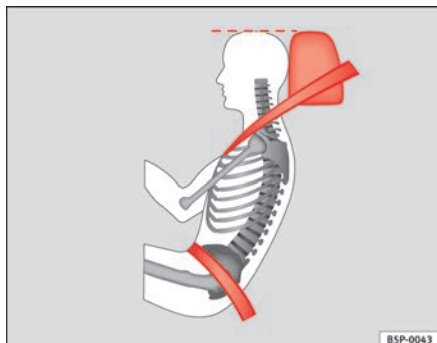


Fig. 14 Banda del cinturón y apoyacabezas ajustados correctamente, vistos lateralmente

Para colocar correctamente la banda del cinturón en la zona del hombro dispone de los siguientes equipamientos:

- ajuste de la altura del cinturón en los asientos delanteros.
- asientos delanteros con regulación de altura*.

⚠ ¡ATENCIÓN!

- Una banda del cinturón de seguridad mal puesta puede ocasionar heridas graves en caso de accidente.
- La banda del hombro debe pasar aproximadamente por el centro del mismo, pero nunca sobre el cuello. El cinturón de seguridad debe quedar plano y bien ceñido a la parte superior del cuerpo ⇒ **fig. 13**.
- La banda abdominal del cinturón de seguridad deberá pasar por la región pélvica, pero nunca por encima del abdomen. El cinturón de seguridad debe quedar plano y bien ceñido a la pelvis ⇒ **fig. 14**. En caso necesario habrá que tirar un poco de la banda.
- Lea y tenga en cuenta las advertencias de la ⇒ **página 24**. ■

Las mujeres embarazadas también deben llevar el cinturón de seguridad colocado correctamente


La mejor manera de proteger al feto es que las mujeres embarazadas también lleven siempre bien puesto el cinturón de seguridad.



Fig. 15 Colocación de la banda del cinturón en el caso de mujeres embarazadas

La posición de la banda del cinturón es de gran importancia para que los cinturones de seguridad ofrezcan una protección óptima ⇒ página 26.

- Ajuste correctamente el asiento delantero y el apoyacabezas ⇒ página 10.
- Tire de la lengüeta del cinturón y coloque este último sobre el pecho y lo más abajo posible en la región pélvica de modo uniforme ⇒ fig. 15.

- Introduzca la lengüeta en el cierre correspondiente del asiento hasta que encastre de un modo audible ⇒ .
- Haga la prueba del tirón en el cinturón para comprobar que ha quedado bien encastrado en el cierre.

¡ATENCIÓN!

- Una banda del cinturón de seguridad mal puesta puede ocasionar heridas graves en caso de accidente.
- En el caso de mujeres embarazadas, la banda abdominal debe ir siempre plana sobre la región pélvica, lo más abajo posible, para que no se ejerza ningún tipo de presión sobre el abdomen.
- Lea y tenga en cuenta las advertencias de la ⇒ página 24. ■

Desabrocharse el cinturón de seguridad

No se quite nunca el cinturón de seguridad antes de que el vehículo se haya parado.

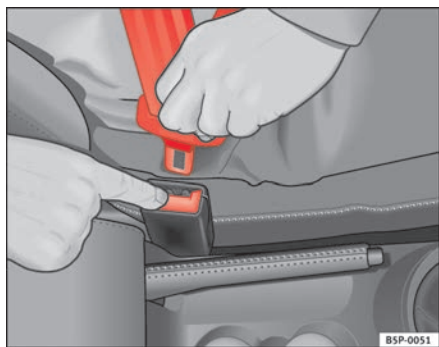


Fig. 16 Retirar la lengüeta del cierre del cinturón

- Pulse la tecla roja que hay en el cierre del cinturón ⇒ fig. 16. La lengüeta del cierre es expulsada hacia fuera ⇒ ⚠.
- Acompañe con la mano el cinturón para que el dispositivo automático de enrollado del cinturón pueda funcionar con mayor facilidad y de esta forma evitar que se dañen los revestimientos.

⚠ ¡ATENCIÓN!

No se quite nunca el cinturón de seguridad mientras el vehículo esté en movimiento. De lo contrario, aumenta el riesgo de sufrir heridas graves o mortales. ■

Ajuste de la altura del cinturón

Por medio de este dispositivo se puede regular la posición de los cinturones de seguridad en la zona del hombro según la estatura de la persona.

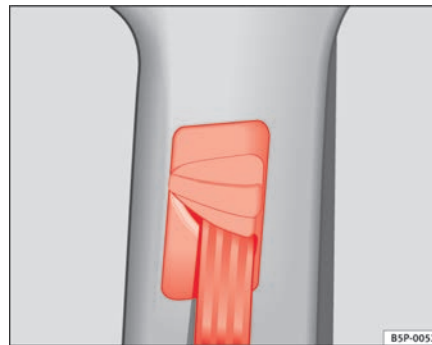


Fig. 17 Ubicación del regulador de la altura del cinturón


Se puede utilizar el regulador de la altura del cinturón en los asientos delanteros, cuando se quiera asegurar la correcta colocación de la banda del cinturón de seguridad sobre el hombro.

- Presione el dispositivo de reenvío en la zona superior y manténgalo en esta posición ⇒ fig. 17.
- Desplace el dispositivo de reenvío hacia arriba o hacia abajo para ajustar el cinturón de seguridad ⇒ página 26.
- Compruebe a continuación que el dispositivo ha quedado bien encastrado dando un tirón brusco al cinturón. ■

Colocación incorrecta del cinturón de seguridad

La colocación incorrecta del cinturón de seguridad puede ocasionar heridas graves o incluso mortales.

Los cinturones de seguridad garantizan una protección óptima sólo si se llevan colocados correctamente. Colóquese el cinturón de seguridad en el orden en que se describe en este capítulo. Una posición incorrecta al ir sentado repercute negativamente en la función protectora del cinturón de seguridad y puede ocasionar heridas graves o incluso mortales. El riesgo de sufrir lesiones graves o mortales aumenta sobre todo si al dispararse un airbag, éste golpea a un ocupante del vehículo que no vaya sentado en una posición correcta. Usted, como conductor, es el responsable de su propia seguridad y de la de sus acompañantes, sobre todo si se trata de niños. Por este motivo:

- No permita nunca que nadie lleve mal puesto el cinturón de seguridad durante la marcha ⇒ .

¡ATENCIÓN!

- Un cinturón de seguridad mal puesto aumenta el riesgo de sufrir heridas graves.
- **Aconseje también a sus acompañantes que se coloquen correctamente el cinturón de seguridad antes de iniciar la marcha y que lo lleven así durante todo el viaje.**
- **Lea y tenga en cuenta en cualquier caso la información y los consejos de seguridad a la hora de utilizar los cinturones ⇒ página 24. ■**

Pretensores del cinturón

Funcionamiento del pretensor del cinturón

En caso de colisión frontal, los cinturones de seguridad de los asientos delanteros se tensan automáticamente.

Los cinturones de seguridad de los asientos delanteros están equipados con pretensores. Los pretensores son activados por medio de sensores, pero sólo en caso de colisiones frontales, laterales y traseras graves y si se lleva puesto el cinturón de seguridad correspondiente. Gracias a los pretensores los cinturones de seguridad se tensan en dirección contraria a su salida y se amortigua el movimiento hacia delante de los ocupantes.

El pretensor sólo se puede activar una vez.

Los pretensores del cinturón no se activarán en caso de colisiones frontales, laterales o traseras de poca gravedad, si el vehículo vuelca o en el caso de accidentes en los que el vehículo no se vea afectado por fuerzas considerables desde la parte delantera, lateral o trasera del mismo.



Nota

- Si los pretensores se activan se desprenderá un polvo fino. Esto es normal y no significa que se haya producido un incendio en el vehículo.
- Si se procede a desguazar el vehículo o a desmontar algunos componentes del sistema es imprescindible observar las normas de seguridad al respecto. Los talleres especializados conocen estas normas que también están a su disposición. ■

Mantenimiento y desecho de los pretensores del cinturón

Los pretensores forman parte de los cinturones de seguridad con los que están equipados los asientos de su vehículo. Cuando se realicen trabajos en los pretensores o se desmonten y monten componentes del sistema con motivo de otros trabajos de reparación, los cinturones de seguridad pueden resultar dañados. Esto podría originar que, en caso de accidente, los pretensores no funcionen correctamente o no se activen en absoluto.

Para que no se interfiera en la función protectora de los cinturones de seguridad y para que los componentes desmontados no ocasionen heridas ni perjudiquen el medio ambiente deberán respetarse las normativas que son conocidas por los talleres especializados.

¡ATENCIÓN!

- **Una utilización inadecuada o las reparaciones caseras aumentan el riesgo de sufrir lesiones graves o mortales, pues pueden ocasionar que los pretensores se activen de forma inesperada o que no se activen.**
- **No realice nunca reparaciones o ajustes, ni monte y desmonte los componentes de los pretensores o de los cinturones de seguridad.**
- **No es posible reparar ni el pretensor, ni el cinturón de seguridad, ni el enrollador automático correspondiente.**
- **Todos los trabajos que se realicen en los pretensores y en los cinturones de seguridad, así como el desmontaje y montaje de componentes del sistema debidos a otros trabajos de reparación, sólo deberán realizarse en un taller especializado.**
- **Los pretensores sólo protegen en un único accidente y deben cambiarse si ya se han activado. ■**

Sistema de airbags

Breve introducción

¿Por qué es importante llevar puesto el cinturón de seguridad y adoptar una posición correcta?

Para lograr una protección óptima al dispararse los airbags se debe llevar siempre bien puesto el cinturón de seguridad e ir sentado en una posición correcta.

Le recomendamos tenga en cuenta los siguientes aspectos antes de emprender la marcha, tanto por su propia seguridad como por la de sus acompañantes:

- Lleve siempre el cinturón de seguridad bien puesto ⇒ página 19.
- Ajuste correctamente el asiento del conductor y el volante ⇒ página 10.
- Ajuste correctamente el asiento del acompañante ⇒ página 11.
- Ajuste correctamente el apoyacabezas ⇒ página 13.
- Proteja a los niños utilizando un asiento apropiado ⇒ página 47.

El airbag se hincha en cuestión de milésimas de segundo. El airbag puede ocasionarle heridas mortales al dispararse si justo en ese momento no va sentado correctamente. Por este motivo, es imprescindible que todos los ocupantes del vehículo vayan sentados correctamente durante todo el viaje.

Un frenazo brusco poco antes de un accidente puede hacer que un ocupante del vehículo salga proyectado hacia delante, hacia la zona donde se dispara el airbag, por no llevar abrochado el cinturón de seguridad. En este caso, el airbag puede ocasionarle heridas graves o mortales al dispararse. Naturalmente, esto también se aplica en el caso de los niños.


Mantenga siempre la mayor distancia posible entre su cuerpo y el airbag frontal. De esta manera, en caso de accidente los airbags frontales se pueden desplegar sin obstáculos y ofrecer la máxima protección.

Los factores más importantes que intervienen para que se disparen los airbags son: el tipo de accidente, el ángulo de colisión y la velocidad del vehículo.

La deceleración que se produce al chocar y que la unidad de control registra es decisiva para que se disparen los airbags. Si la deceleración del vehículo durante la colisión se mantiene por debajo de los valores de referencia prefijados en la unidad de control, los airbags frontales, laterales y de la cabeza no se dispararán. Tenga en cuenta que los daños visibles en el vehículo siniestrado, por aparatosos que sean, no son indicios determinantes para que los airbags tuvieran que dispararse.

¡ATENCIÓN!

- El llevar mal puesto el cinturón de seguridad así como una posición incorrecta al sentarse pueden ocasionar lesiones graves o incluso mortales.
- Todos los ocupantes del vehículo, incluidos los niños, pueden sufrir lesiones graves o incluso mortales si se dispara el airbag. Los menores de 12 años deberían viajar siempre en los asientos traseros. No permita nunca que los niños viajen en el vehículo sin ir protegidos o con una protección no adecuada para su peso.

 ¡ATENCIÓN! (continuación)

- Si no lleva puesto el cinturón de seguridad, se apoya durante la marcha hacia un lado o hacia delante, o va sentado de forma incorrecta se expone a un mayor riesgo de resultar herido. Si, además, le golpea el airbag al dispararse, aumentará el riesgo de resultar herido.
- Para reducir el riesgo de sufrir lesiones al dispararse el airbag, lleve siempre bien puesto el cinturón de seguridad ⇒ página 19.
- Ajuste siempre los asientos delanteros de forma correcta. ■

Peligros que conlleva la utilización de un asiento para niños en el asiento del acompañante

No utilice nunca un asiento para niños montado de espaldas a la dirección de la marcha en el asiento del acompañante si el airbag está activado.

El airbag frontal del lado del acompañante representa un gran peligro para un niño si está activado. El asiento del acompañante representa peligro de muerte para un niño si éste viaja de espaldas a la dirección de la marcha. Los menores de 12 años deberían viajar siempre en los asientos traseros.


Si en el asiento del acompañante va montado un asiento para niños de espaldas a la dirección de la marcha y se dispara el airbag, puede golpear con tal fuerza el asiento que llegue incluso a ocasionar lesiones graves o la muerte.

Por este motivo, le recomendamos encarecidamente que los niños viajen en los asientos traseros. Es el lugar más seguro del vehículo para que viajen los niños. Con el interruptor de llave se puede desactivar el airbag del acompañante ⇒ página 45. Los niños deben viajar en un asiento adecuado a su altura y edad ⇒ página 47.

En versiones que no incorporen interruptor de llave para desconexión Airbag, se debe acudir a un Servicio Técnico para realizar dicha desconexión.

 ¡ATENCIÓN!

- Si en el asiento del acompañante va montado un asiento para niños, aumentará el riesgo para el niño de sufrir lesiones graves o mortales en caso de accidente.
- No monte nunca un asiento para niños de espaldas a la dirección de la marcha en el asiento del acompañante si el airbag no está desactivado. El niño puede sufrir lesiones graves o mortales si el airbag del acompañante se dispara.
- Si el airbag del acompañante se dispara, puede golpear contra el asiento para niños y lanzarlo con violencia contra la puerta, el techo o el respaldo del asiento.
- No obstante, si en casos excepcionales es necesario que un niño viaje en el asiento del acompañante, en un asiento para niños montado de espaldas a la dirección de la marcha, habrá que tener en cuenta las siguientes medidas de seguridad:
 - Desactive el airbag del acompañante ⇒ página 45, “Desactivación de los airbags**”.
 - Los asientos para niños tienen que estar homologados por el fabricante para su utilización en el asiento del acompañante con airbags frontal y lateral.
 - Siga las instrucciones de montaje del fabricante del asiento para niños y tenga en cuenta las indicaciones de seguridad de la ⇒ página 47, “Seguridad infantil”.
 - Antes de montar correctamente el asiento para niños, desplace el asiento del acompañante completamente hacia atrás, de forma que quede la mayor distancia posible con respecto al airbag delantero.
 - Asegúrese de que ningún objeto impida desplazar del todo el asiento del acompañante hacia atrás.

 ¡ATENCIÓN! (continuación)


- El respaldo del asiento del acompañante tiene que estar ligeramente inclinado. ■

Testigo de control del airbag y del pretensor del cinturón

El testigo de control supervisa el sistema de airbags y el sistema de pretensores del cinturón.

El testigo de control supervisa todos los airbags y los pretensores del vehículo, incluidas las unidades de control y el cableado.

Dispositivo de control del sistema de airbags y del sistema de pretensores del cinturón

Hay un control electrónico que comprueba de forma permanente el funcionamiento del sistema de airbags y del sistema de pretensores del cinturón. Cada vez que se conecta el encendido se enciende el testigo de control  durante unos segundos (autodiagnóstico) y en la pantalla* del cuadro de instrumentos aparece **AIRBAG / PRETENSOR**.

Se deberá comprobar el sistema si el testigo de control :

- no se enciende al conectar el encendido,
- después de conectar el encendido, no se apaga transcurridos 4 segundos,
- después de conectar el encendido se apaga y se vuelve a encender,
- se enciende o parpadea durante la marcha.

El testigo permanece encendido si hay alguna avería. Y además, dependiendo del tipo de avería, aparecerá el mensaje correspondiente en la pantalla del cuadro de instrumentos durante 10 seg. aprox. y sonará brevemente una señal acústica. Todo esto es motivo para encargar a un taller especializado que revise el sistema lo antes posible.

En caso de desconexión de cualquiera de los airbags por un Servicio Técnico, el testigo parpadeará durante unos segundos más después de realizar el chequeo y se apagará si no hay avería.

 ¡ATENCIÓN!

- Si hay alguna avería, ni el sistema de airbags ni el sistema de pretensores del cinturón podrán cumplir su función protectora correctamente.
- Si hubiese alguna anomalía, encárguese de que un taller especializado revise el sistema lo antes posible. De lo contrario, existe el peligro de que, en caso de accidente, no se disparen correctamente ni los airbags ni los pretensores del cinturón. ■

Reparación, mantenimiento y desecho de los airbags

Los componentes del sistema de airbags están montados en diferentes puntos de su vehículo. Cuando se realicen trabajos en el sistema de airbags o se tengan que desmontar y montar piezas del sistema a raíz de otros trabajos de reparación, los componentes del sistema de airbags pueden resultar dañados. Esto podría originar que, en caso de accidente, los airbags no funcionen correctamente o no se disparen en absoluto.

Al **desguazar** el vehículo o determinados componentes del sistema de airbags habrá que tener siempre en cuenta las normativas de seguridad correspondientes. Los talleres especializados y los Centros de Tratamiento de Vehículos Fuera de Uso, conocen dicha normativa.

 ¡ATENCIÓN!

- Una utilización inadecuada o las reparaciones caseras aumentan el riesgo de sufrir lesiones graves o mortales, pues esto podría ocasionar que los airbags se disparen de forma inesperada o que no se disparen. ►

 ¡ATENCIÓN! (continuación)

- No se debe pegar nada, ni revestir o alterar en modo alguno la placa acolchada del volante ni la superficie del módulo del airbag del tablero de instrumentos en el lado del acompañante.
- No se deben colocar accesorios adicionales como, por ejemplo, portavasos o soportes para teléfonos en los revestimientos de los módulos de airbag.
- Para limpiar el volante o el tablero de instrumentos sólo debe utilizarse un paño seco o mojado con agua. No limpie nunca el tablero de instrumentos ni las superficies de los módulos de airbag con productos que contengan disolventes. Si se utilizan productos con disolventes las superficies se vuelven porosas. Si se dispara el airbag aumentaría el riesgo de sufrir lesiones al desprenderse partículas de plástico.
- No realice nunca reparaciones o ajustes, ni monte y desmonte los componentes del sistema de airbags.
- Cuando se tengan que realizar trabajos en el airbag o desmontar y montar alguno de sus componentes a causa de otras tareas de reparación (p. ej. desmontaje del volante) deben ser llevados a cabo solamente en un taller especializado. Los talleres especializados cuentan con las herramientas necesarias, información sobre las reparaciones y personal cualificado.
- Le recomendamos encarecidamente acuda a un taller especializado para todos los trabajos relacionados con el sistema de airbags.
- No realice nunca modificaciones ni en el paragolpes delantero ni en la carrocería.
- Los airbags sólo protegen en un accidente, y si se disparan habrá que cambiarlos. ■

Airbags frontales

Descripción de los airbags frontales

El sistema de airbags no es ningún sustituto de los cinturones de seguridad.



Fig. 18 Airbag del conductor en el volante

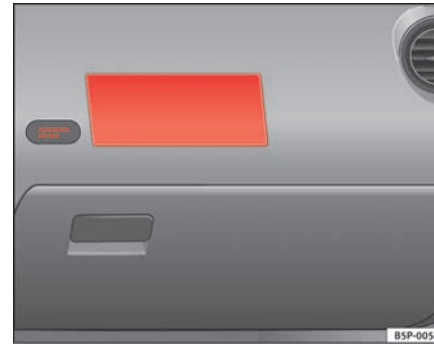


Fig. 19 Airbag del acompañante en el tablero de instrumentos


El airbag delantero del conductor va alojado en el volante ⇒ fig. 18 y el del acompañante, en el tablero de instrumentos ⇒ fig. 19. Su ubicación está indicada con la palabra “AIRBAG”.

El sistema de airbags frontales ofrece, en combinación con los cinturones de seguridad, una protección adicional para la zona de la cabeza y del pecho del conductor y de su acompañante en el caso de colisiones frontales graves ⇒ página 38, “Indicaciones de seguridad sobre los airbags frontales”.

Además de su función normal de protección, los cinturones de seguridad cumplen la función de mantener el cuerpo del conductor y del acompañante sujeto si se produce un choque frontal, de forma que los airbags desarrollen su máximo efecto protector.

El sistema de airbags no es ningún sustituto del cinturón de seguridad, sino que forma parte de la seguridad pasiva del vehículo. No olvide tener en cuenta que el sistema de airbags sólo protege de forma óptima si los ocupantes del vehículo llevan los cinturones de seguridad puestos de forma correcta y los apoyacabezas bien ajustados. Los cinturones de seguridad deben llevarse siempre bien puestos, debiendo considerarse su utilización incondicional no sólo como una imposición legal sino como una contribución a la seguridad ⇒ página 19, “Breve introducción”.

El sistema de airbags frontales se compone esencialmente de:

- un sistema electrónico de control y vigilancia (unidad de control),
- los dos airbags frontales (bolsa de aire con generador de gas) para el conductor y su acompañante,
- un testigo de control  en el tablero de instrumentos ⇒ página 33.

El funcionamiento del sistema de airbags se controla de forma electrónica. Cada vez que se conecta el encendido, se enciende el testigo de control del sistema de airbags durante algunos segundos (autodiagnosís).

El sistema presenta alguna anomalía si el testigo de control :

- no se enciende al conectar el encendido ⇒ página 33,
- después de conectar el encendido, no se apaga transcurridos 4 segundos,
- después de conectar el encendido se apaga y se vuelve a encender,
- se enciende o parpadea durante la marcha.

El sistema de airbags frontales no se dispara si:

- el encendido está desconectado,
- se trata de una colisión frontal leve,
- se trata de una colisión lateral,
- se trata de una colisión trasera,
- el vehículo se vuelca.

¡ATENCIÓN!

- **Los cinturones de seguridad y el sistema de airbags desarrollan su máxima capacidad protectora sólo si los ocupantes están sentados correctamente ⇒ página 10, “Posición correcta de los ocupantes del vehículo”.**
- **Si el sistema de airbags está averiado, deberá ser revisado en un taller especializado. De lo contrario, se corre el peligro de que los airbags no se disparen del modo correcto si se produce un accidente frontal o no se disparen en absoluto. ■**

Funcionamiento de los airbags frontales

El riesgo de que se produzcan lesiones en la cabeza y en el tórax se reduce por el efecto de los airbags.

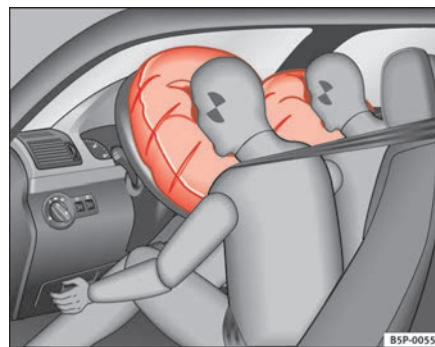


Fig. 20 Airbags frontales inflados

El sistema de airbags está concebido de forma que en caso de colisiones frontales graves se disparen los airbags del conductor y del acompañante.

Dependiendo del accidente puede que se disparen al mismo tiempo los airbags frontales, los airbags para la cabeza y los laterales.

Al activarse el sistema, las bolsas de aire se llenan con gas propelente y se despliegan en frente del conductor y del acompañante ⇒ fig. 20. El movimiento de los ocupantes de los asientos delanteros se ve amortiguado al sumergirse en la bolsa de aire completamente inflada y de esta forma se reduce el riesgo de lesiones en la cabeza y el tórax.

El diseño especial de la bolsa de aire permite la salida controlada de gas cuando el ocupante ejerce presión sobre la misma. De esta forma, la cabeza y el tórax quedan protegidos al ser envueltos por el airbag. Después del acci- ▶

dente, la bolsa de aire se desinfla lo suficiente como para no estorbar la visibilidad.

Los airbags se inflan en milésimas de segundo a gran velocidad para proporcionar una protección adicional en caso de accidente. Durante el inflado del airbag podría desprenderse un polvo fino. Esto es normal y no significa que se haya producido un incendio en el vehículo. ■

Cubiertas de los airbags al dispararse los airbags frontales

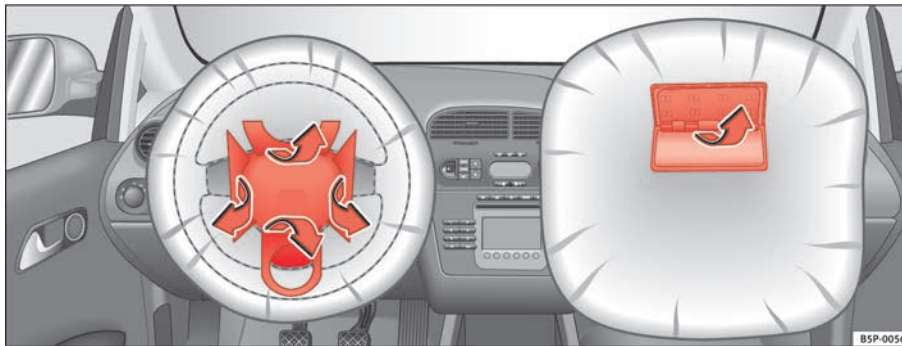


Fig. 21 Cubiertas de los airbags al dispararse los airbags frontales

Las cubiertas de los airbags se abren en el volante y en el tablero de instrumentos al dispararse los airbags del conductor y del acompañante respectivamente ⇒ fig. 21. Es decir, permanecen sujetas al volante y al tablero de instrumentos. ■

Indicaciones de seguridad sobre los airbags frontales

Observando las normas relativas al sistema de airbags se reduce considerablemente el peligro de resultar herido en muchos tipos de accidente.

⚠ ¡ATENCIÓN!

- Es importante que el conductor y el acompañante guarden una distancia mínima de 25 cm con respecto al volante y al tablero de instrumentos. ¡Si no se respeta la distancia mínima, los airbags no protegen adecuadamente a los ocupantes y se corre peligro de muerte! Además, los asientos delanteros y los apoyacabezas deben estar siempre correctamente ajustados de acuerdo a la altura de los ocupantes.
- Si no lleva puesto el cinturón de seguridad, se apoya durante la marcha hacia un lado o hacia delante, o va sentado de forma incorrecta se expone a un mayor riesgo de resultar herido. Si, además, le golpea el airbag al dispararse, aumentará el riesgo de resultar herido.
- No lleve nunca niños en el asiento delantero sin que vayan protegidos. Si se produce un accidente y el sistema de airbags se dispara, el niño podría resultar gravemente herido o morir ⇒ página 47, “Seguridad infantil”.
- Entre los pasajeros de los asientos delanteros y el área de acción de los airbags no deben interponerse otras personas, animales u objetos.
- Los airbags sólo protegen en un accidente, y si se disparan habrá que cambiarlos.
- Asimismo no se deben colocar accesorios adicionales como, por ejemplo, portavasos o soportes para teléfonos en los revestimientos de los módulos de airbag.
- No deben llevarse a cabo modificaciones de ningún tipo en los componentes del sistema de airbags. ■

Airbags laterales*

Descripción de los airbags laterales

El sistema de airbags no es ningún sustituto de los cinturones de seguridad.



Fig. 22 Airbag lateral en el asiento del conductor

Los airbags laterales anteriores van montados en el acolchado del respaldo del asiento del conductor ⇒ fig. 22 y del asiento del acompañante. Los airbags laterales posteriores van montados en el revestimiento pasarruedas posterior. Su ubicación está indicada con la palabra “AIRBAG” en la parte superior del respaldo de los asientos y en el revestimiento pasarruedas posterior.

El sistema de airbags laterales ofrece, en combinación con los cinturones de seguridad, una protección adicional para la parte superior del cuerpo de los ocupantes de las plazas delanteras en caso de colisiones laterales graves ⇒ página 41, “Indicaciones de seguridad sobre los airbags laterales”. ▶


En caso de colisiones laterales, los airbags laterales reducen el peligro de sufrir lesiones en la parte del cuerpo más directamente afectada por el impacto. Además de la protección normal que ofrecen, los cinturones de seguridad de los asientos delanteros y de los asientos traseros laterales también cumplen la función de mantener el cuerpo de los ocupantes sujeto si se produce un choque lateral, de forma que los airbags laterales desarrollen su máximo efecto protector.

El sistema de airbags no es ningún sustituto del cinturón de seguridad, sino que forma parte de la seguridad pasiva del vehículo. No olvide tener en cuenta que el sistema de airbags sólo protege de forma óptima en combinación con los cinturones de seguridad abrochados. Los cinturones de seguridad deben llevarse siempre bien puestos, debiendo considerarse su utilización incondicional no sólo como una imposición legal sino como una contribución a la seguridad ⇒ página 19, “Breve introducción”.

El sistema de airbags laterales no se dispara si:

- el encendido está desconectado,
- se trata de una colisión lateral leve,
- se trata de una colisión frontal,
- se trata de una colisión trasera,
- el vehículo se vuelca.

El sistema de airbags se compone esencialmente de:

- un sistema electrónico de control y vigilancia (unidad de control),
- los airbags laterales anteriores en los respaldos de los asientos delanteros y los airbags laterales posteriores en el revestimiento pasarruedas posterior.
- un testigo de control  en el tablero de instrumentos ⇒ página 33.

El funcionamiento del sistema de airbags se controla de forma electrónica. Cada vez que se conecta el encendido, se enciende el testigo de control del sistema de airbags durante 4 segundos aprox. (autodiagnóstico).



¡ATENCIÓN!

- En una colisión lateral, los airbags laterales no funcionarán, si los sensores no miden correctamente el incremento de presión en el interior de las puertas, cuando el aire sale a través de zonas en las que haya agujeros o aperturas del panel de puerta.
- No conduzca nunca con los paneles interiores de las puertas desmontados.
- No conduzca nunca si partes de los paneles interiores de puerta han sido desmontados y no están los paneles correctamente ajustados.
- No conduzca nunca cuando los altavoces situados en los paneles de puerta han sido desmontados, excepto si los agujeros del altavoz han sido correctamente cerrados.
- Compruebe siempre que las aperturas están cubiertas o tapadas si se instalan altavoces u otro equipamiento en el interior de paneles de puerta.
- Cualquier trabajo que se realice sobre las puertas debe hacerse en un taller especializado autorizado.
- Los cinturones de seguridad y el sistema de airbags desarrollan su máxima capacidad protectora sólo si los ocupantes van sentados correctamente ⇒ página 10, “Posición correcta de los ocupantes del vehículo”.
- Si el sistema de airbags está averiado, deberá ser revisado en un taller especializado. De lo contrario, se corre el peligro de que los airbags no se disparen del modo correcto si se produce un accidente lateral o no se disparen en absoluto. ■

Funcionamiento de los airbags laterales

El efecto de los airbags reduce el riesgo de que se produzcan lesiones en la cabeza y en el tórax en el caso de muchas colisiones laterales.

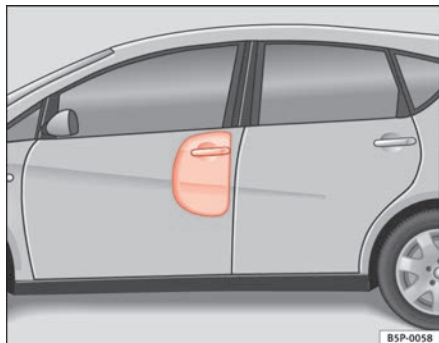


Fig. 23 Airbag lateral inflado en el lado izquierdo del vehículo

Dependiendo del tipo de **colisión lateral** se disparará el airbag lateral del lado del vehículo donde se haya producido el impacto ⇒ **fig. 23**.

Dependiendo del accidente puede que se disparen al mismo tiempo los airbags frontales, los airbags para la cabeza y los laterales.

Cuando el sistema se activa, la bolsa de aire se llena de gas propelente.

Los airbags se inflan en milésimas de segundo a gran velocidad para proporcionar una protección adicional en caso de accidente. Durante el inflado del airbag podría desprenderse un polvo fino. Esto es normal y no significa que se haya producido un incendio en el vehículo.

El movimiento de los ocupantes de los asientos delanteros y de los asientos traseros laterales se ve amortiguado al sumergirse en la bolsa de aire

completamente inflada y el riesgo de lesiones en la parte superior del cuerpo es menor.

El diseño especial de la bolsa de aire permite la salida controlada de gas cuando el ocupante ejerce presión sobre la misma. De esta forma, la parte superior del cuerpo queda protegida al ser envuelta por el airbag. ■

Indicaciones de seguridad sobre los airbags laterales

Observando las normas relativas al sistema de airbags se reduce considerablemente el peligro de resultar herido en muchas colisiones laterales.

¡ATENCIÓN!

- Si los ocupantes no se abrochan los cinturones de seguridad, se inclinan hacia adelante durante la marcha o no van sentados correctamente y se produce un accidente, se exponen a un mayor riesgo de resultar heridos si el sistema de airbags se dispara.
- Para que los airbags laterales puedan ofrecer una protección óptima, es imprescindible mantener siempre la posición correcta llevando el cinturón de seguridad bien puesto mientras el vehículo esté en marcha.
- Entre los ocupantes de las plazas exteriores y el área de acción de los airbags no deben interponerse otras personas, animales u objetos. Para no entorpecer el funcionamiento de los airbags laterales no se debe fijar ningún tipo de accesorio en las puertas como, p. ej., portavasos.
- En los ganchos para la ropa sólo se debe colgar ropa ligera. En los bolsillos de las prendas de vestir colgadas no se deben encontrar objetos puntiagudos o pesados.
- No se deben exponer los laterales de los respaldos a grandes fuerzas como, p. ej., golpes fuertes o pisotones ya que de lo contrario el sistema puede resultar deteriorado. En este caso, los airbags laterales no se dispararían.
- En los asientos con airbag lateral incorporado no se deben utilizar nunca fundas que no hayan sido homologadas de forma expresa para su vehículo. La bolsa de aire se despliega saliendo del lateral del respaldo y si se utilizaran fundas no homologadas se reduciría considerablemente la función protectora del airbag lateral ⇒ página 219, “Accesorios, cambio de piezas y modificaciones”.

¡ATENCIÓN! (continuación)

- Los desperfectos de los tapizados originales o de la costura en el área del módulo del airbag lateral deben repararse inmediatamente en un taller especializado.
- Los airbags sólo protegen en un accidente, y si se disparan habrá que cambiarlos.
- En caso de accidente, los niños que vayan sentados en una posición incorrecta se verán expuestos a un mayor riesgo de sufrir lesiones. Esto es de especial importancia para los niños que vayan en el asiento del acompañante, pues si el sistema de airbags se dispara en caso de accidente, puede tener como consecuencia lesiones muy graves e incluso mortales ⇒ página 47, “Seguridad infantil”.
- Todos los trabajos que se tengan que realizar en los airbags laterales, así como el desmontaje y montaje de alguno de sus componentes a causa de otras tareas de reparación (p. ej. desmontaje del asiento delantero), deben llevarse a cabo solamente en un taller especializado. De lo contrario, puede producirse un fallo en el funcionamiento de los airbags.
- No deben llevarse a cabo modificaciones de ningún tipo en los componentes del sistema de airbags.
- La gestión de los airbags laterales y de cabeza se realiza con sensores que se encuentran en el interior de las puertas anteriores. Para no mermar el correcto funcionamiento de los airbags laterales y de cabeza no se deben modificar ni las puertas ni los paneles de puerta (p.ej. montando posteriormente unos altavoces). Si se producen daños en la puerta anterior podrían mermar el correcto funcionamiento del sistema. Todos los trabajos sobre la puerta anterior se deben realizar en un taller especializado. ■

Airbags para la cabeza

Descripción de los airbags para la cabeza

El sistema de airbags no es ningún sustituto de los cinturones de seguridad.



Fig. 24 Ubicación de los airbags para la cabeza en el lado izquierdo del vehículo


Los airbags para la cabeza se encuentran a ambos lados del habitáculo, encima de las puertas ⇒ fig. 24 y su ubicación está indicada con la palabra “AIRBAG”.

El sistema de airbags para la cabeza ofrece, en combinación con los cinturones de seguridad, una protección adicional para la parte superior del cuerpo de los ocupantes del vehículo en caso de colisiones laterales graves ⇒ página 44, “Indicaciones de seguridad sobre los airbags para la cabeza”.

El sistema de airbags no es ningún sustituto del cinturón de seguridad, sino que forma parte de la seguridad pasiva del vehículo. No olvide tener en cuenta que el sistema de airbags sólo protege de forma óptima si los ocupantes del vehículo llevan los cinturones de seguridad puestos de forma correcta y los apoyacabezas bien ajustados. Los cinturones de seguridad

deben llevarse siempre bien puestos, debiendo considerarse su utilización incondicional no sólo como una imposición legal sino como una contribución a la seguridad ⇒ página 19, “Breve introducción”.

El sistema de airbags para la cabeza se compone esencialmente de:

- un sistema electrónico de control y vigilancia (unidad de control),
- los airbags para la cabeza (bolsa de aire con generador de gas) para el conductor, su acompañante y los pasajeros de los asientos traseros,
- un testigo de control  en el tablero de instrumentos ⇒ página 33.

El funcionamiento del sistema de airbags se controla de forma electrónica. ►

El sistema de airbags para la cabeza no se dispara si:

- el encendido está desconectado,
- se trata de una colisión frontal,
- se trata de una colisión trasera,
- el vehículo se vuelca,
- se trata de una colisión lateral leve.

⚠ ¡ATENCIÓN!

Si el sistema de airbags está averiado, deberá ser revisado en un taller especializado. De lo contrario, se corre el peligro de que los airbags no se disparen del modo correcto en caso de accidente o no se disparen en absoluto. ■

Funcionamiento de los airbags para la cabeza

El riesgo de que se produzcan lesiones en la cabeza y en el tórax en caso de colisiones laterales se reduce gracias a los airbags completamente inflados.

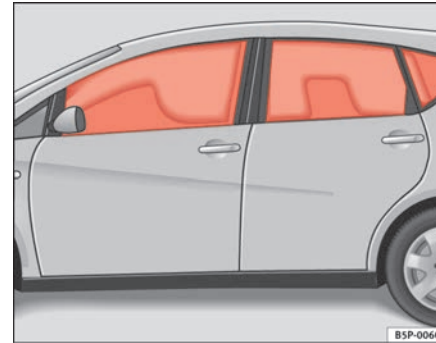


Fig. 25 Airbags para la cabeza inflados

Dependiendo del tipo de **colisión lateral** se disparará el airbag para la cabeza del lado del vehículo donde se haya producido el impacto ⇒ fig. 25.

Dependiendo del accidente, puede que se disparen al mismo tiempo tanto los airbags frontales, como los laterales y para la cabeza.

Cuando el sistema se activa, la bolsa de aire se llena de gas propelente. Al hacerlo, el airbag para la cabeza cubre las ventanillas y el montante de la puerta.

Los airbags se inflan en milésimas de segundo a gran velocidad para proporcionar una protección adicional en caso de accidente. Durante el inflado del airbag podría desprenderse un polvo fino. Esto es normal y no significa que se haya producido un incendio en el vehículo. ▶

El movimiento de los ocupantes se ve amortiguado al sumergirse en la bolsa de aire completamente inflada y el riesgo de lesiones en la cabeza y el tórax es menor.

El diseño especial de la bolsa de aire permite la salida controlada de gas cuando el ocupante ejerce presión sobre la misma. De esta forma, la cabeza y el tórax quedan protegidos al ser envueltos por el airbag. ■

Indicaciones de seguridad sobre los airbags para la cabeza

Observando las normas relativas al sistema de airbags se puede reducir considerablemente el peligro de resultar herido en muchos accidentes.

¡ATENCIÓN!

- Para que los airbags para la cabeza puedan ofrecer una protección óptima, es imprescindible mantener siempre la posición correcta llevando el cinturón de seguridad bien puesto mientras el vehículo esté en marcha.
- Por motivos de seguridad, se debe desconectar obligatoriamente el airbag de cabeza en los vehículos en los que se monte una mampara separadora del habitáculo. Acuda a su Servicio Técnico para realizar esta desconexión.
- Entre los ocupantes de las plazas traseras del vehículo y el área de acción de los airbags para la cabeza no deben interponerse otras personas, animales u objetos que impidan que los airbags se inflen completamente y cumplan su función protectora correctamente. Por este motivo, no se deben montar en las ventanillas ningún tipo de cortinillas que no hayan sido homologadas de forma expresa para su vehículo ⇒ página 219, “Accesorios, cambio de piezas y modificaciones”.
- En los ganchos para la ropa sólo se debe colgar ropa ligera. En los bolsillos de las prendas de vestir colgadas no se deben encontrar objetos

¡ATENCIÓN! (continuación)

puntiagudos o pesados. Además, para colgar prendas de vestir no se deben utilizar perchas para la ropa.

- Los airbags sólo protegen en un accidente, y si se disparan habrá que cambiarlos.
- Todos los trabajos que se tengan que realizar en los airbags para la cabeza, así como el desmontaje y montaje de alguno de sus componentes a causa de otras tareas de reparación (p. ej. desmontaje del revestimiento del techo), deben llevarse a cabo solamente en un taller especializado. De lo contrario, puede producirse un fallo en el funcionamiento de los airbags.
- No deben llevarse a cabo modificaciones de ningún tipo en los componentes del sistema de airbags.
- La gestión de los airbags laterales y de cabeza se realiza con sensores que se encuentran en el interior de las puertas anteriores. Para no mermar el correcto funcionamiento de los airbags laterales y de cabeza no se deben modificar ni las puertas ni los paneles de puerta (p.ej. montando posteriormente unos altavoces). Si se producen daños en la puerta anterior podrían mermar el correcto funcionamiento del sistema. Todos los trabajos sobre la puerta anterior se deben realizar en un taller especializado. ■

Desactivación de los airbags*

Desactivación del airbag frontal del acompañante

El airbag frontal del acompañante se tendrá que desactivar, si en el asiento del acompañante se monta un asiento para niños de espaldas a la dirección de la marcha.

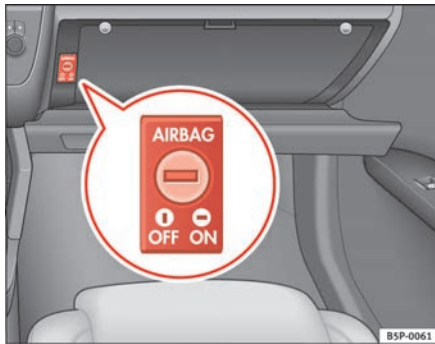


Fig. 26 En la guantera: conmutador con llave para activar y desactivar el airbag del acompañante

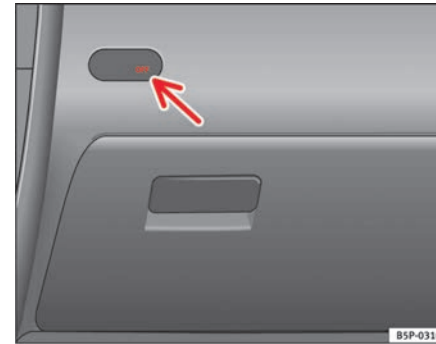


Fig. 27 Testigo de control de la desactivación del airbag del acompañante


Cuando el airbag del acompañante está **desactivado**, significa que sólo el airbag frontal, está desactivado. Los demás airbags del vehículo siguen estando activados.

Desactivación del airbag frontal del acompañante

- Desconecte el encendido.
- Utilizando la llave de encendido, gire el interruptor de llave del interior de la guantera hasta la posición **OFF** ⇒ fig. 26.
- Compruebe si con el encendido conectado, el testigo de control “OFF” del tablero ⇒ fig. 27 permanece encendido ⇒ ⚠.

Activación del airbag frontal del acompañante

- Desconecte el encendido.
- Utilizando la llave de encendido, gire el interruptor de llave de la guantera hasta la posición **ON** ⇒ fig. 26. ▶

- Compruebe si, con el encendido conectado, el testigo de control del tablero ⇒ **página 45, fig. 27** no se enciende ⇒ .

¡ATENCIÓN!

- La responsabilidad de que el interruptor de llave se encuentre en la posición correcta recae en el conductor.
- El airbag frontal del acompañante sólo se deberá desactivar cuando, excepcionalmente, sea necesario utilizar un asiento para niños en el asiento del acompañante en el que el niño va sentado de espaldas a la dirección de marcha. ⇒ **página 47, “Seguridad infantil”**.
- No monte nunca ningún asiento para niños, donde el niño viaje de espaldas a la dirección de la marcha, en el asiento del acompañante si no se ha desactivado antes el airbag frontal, pues existe peligro de muerte. Sin embargo, si en casos excepcionales es necesario que un niño viaje en el asiento del acompañante de espaldas a la dirección de la marcha, habrá que desactivar el airbag frontal del acompañante.
- Active de nuevo el airbag frontal del acompañante en el momento en que se deje de utilizar el asiento para niños en dicho asiento.
- Desactive el airbag frontal del acompañante sólo con el encendido desconectado, de lo contrario podría surgir alguna avería en el control del airbag, en cuyo caso se corre el peligro de que el airbag frontal, no se dispare del modo correcto en caso de accidente o no se dispare en absoluto.
- Si, estando desactivado el airbag frontal del acompañante, el testigo de control del tablero no permanece encendido, puede ser que el sistema de airbag esté averiado:
 - Haga que un taller especializado revise el sistema lo antes posible.
 - ¡No utilice un asiento para niños en el asiento del acompañante! El airbag frontal del acompañante se podría disparar en caso de accidente incluso estando averiado y como consecuencia de ello el niño podría resultar gravemente herido o morir.

¡ATENCIÓN! (continuación)

- No se puede determinar con anterioridad si los airbags del acompañante se dispararán en caso de accidente. Advierta de ello a todos los pasajeros.
- Al accionar la llave de activación/desactivación del airbag frontal del acompañante, únicamente se activa/desactiva el airbag frontal del acompañante. El airbag lateral y de cabeza del lado del acompañante permanecen siempre activados. ■

Seguridad infantil

Breve introducción

Introducción

Las estadísticas relativas a los accidentes de circulación demuestran que es más seguro llevar a los niños en los asientos traseros que en el asiento del acompañante.

Por motivos de seguridad, le recomendamos que los menores de 12 años viajen sentados en los asientos traseros. En función de la edad, la estatura y el peso viajarán en el asiento trasero en un asiento para niños o protegidos con los cinturones de seguridad del vehículo. Por motivos de seguridad, el asiento para niños debería ir montado en el asiento trasero, detrás del asiento del acompañante o en la plaza central.

Las leyes físicas que actúan en caso de accidente también afectan a los niños ⇒ página 21, “La finalidad de los cinturones de seguridad”. A diferencia de los adultos, los niños no tienen ni la musculatura ni la estructura ósea completamente desarrolladas. Por dicho motivo, los niños corren un mayor riesgo de resultar heridos.

Para reducir el riesgo de lesiones, sólo se permite llevar a los niños en asientos especialmente diseñados para ellos.

Le recomendamos que utilice para su vehículo sistema de retención infantiles del Programa de Accesorios Originales SEAT, que incluyen sistemas para todas las edades bajo el nombre de “Peke”²⁾.

Dichos sistemas fueron especialmente diseñados y homologados y cumplen con el reglamento ECE-R44.

²⁾ No para todos los países

Si se quieren montar y utilizar asientos para niños habrá que tener en cuenta las disposiciones legales correspondientes y las instrucciones de montaje del fabricante del asiento para niños. Lea y tenga siempre en cuenta ⇒ página 48, “Indicaciones de seguridad importantes para la utilización de los asientos para niños”.

Le recomendamos que lleve siempre en el vehículo, junto con la documentación de a bordo, el manual de instrucciones del fabricante del asiento para niños. ■

Indicaciones de seguridad importantes para la utilización de los asientos para niños

La correcta utilización de los asientos para niños reduce considerablemente el peligro de resultar herido.

Usted, como conductor, es el responsable de la seguridad de los niños que lleve en el vehículo.

- Proteja a los niños utilizando un asiento apropiado y de la forma correcta ⇒ página 50.
- Es imprescindible tener en cuenta las instrucciones del fabricante del asiento para niños en lo relativo a la colocación correcta de la banda del cinturón.
- Permanezca siempre atento al tráfico y no distraiga su atención a causa de los niños.
- Pare con regularidad para descansar siempre que haga un viaje de largo recorrido. Como mínimo cada dos horas.

¡ATENCIÓN!

- No monte nunca un asiento para niños, donde el niño viaje de espaldas a la dirección de la marcha, en el asiento del acompañante si no se ha desactivado antes el airbag frontal, pues existe peligro de muerte. Sin embargo, si en casos excepcionales es necesario que un niño viaje en el asiento del acompañante, habrá que desactivar el airbag frontal del acompañante ⇒ página 45, “Desactivación de los airbags*”. Si el asiento de acompañante tiene regulación en altura, desplácelo a su posición más elevada.

¡ATENCIÓN! (continuación)

- En versiones que no incorporen interruptor de llave para desconexión Airbag, se debe acudir a un Servicio Técnico para realizar dicha desconexión.
- Todos los ocupantes del vehículo deberán ir sentados en la posición correcta durante la marcha, sobre todo si se trata de niños.
- No lleve nunca niños o bebés sentados en el regazo, pues correrían peligro de muerte.
- No permita nunca que los niños viajen sin ir sujetos de forma segura, que se pongan de pie durante la marcha o que se arrodillen sobre el asiento. En caso de accidente, el niño se vería desplazado por el interior del vehículo, por lo que tanto él como los demás ocupantes del vehículo podrían sufrir heridas graves e incluso mortales.
- Si los niños van sentados de forma indebida durante la marcha, se exponen en caso de frenazo brusco o accidente a un mayor riesgo de resultar heridos. Esto es de especial importancia para los niños que vayan en el asiento del acompañante, pues si el sistema de airbags se dispara en caso de accidente, podría tener como consecuencia heridas muy graves e incluso mortales .
- Un asiento para niños adecuado ofrece una buena protección.
- No deje nunca a un niño sólo en el asiento para niños o en el vehículo.
- Dependiendo de la estación del año, en un vehículo estacionado pueden llegar a alcanzarse temperaturas casi mortales.
- Los niños de estatura inferior a 1,50 m no deben utilizar los cinturones de seguridad del vehículo sin ir sentados en un asiento para niños, ya que en caso de frenazos bruscos o accidente podrían resultar heridos en la zona del abdomen y del cuello.
- La banda del cinturón no deberá estar retorcida ni dañada y no deberá rozar con extremos cortantes.
- Si los cinturones de seguridad están mal puestos pueden producirse heridas incluso en el caso de accidentes poco graves o frenazos bruscos.

 ¡ATENCIÓN! (continuación)

- La posición de la banda del cinturón es de gran importancia para que los cinturones de seguridad ofrezcan una protección óptima ⇒ página 25, “Cinturones de seguridad”.
- En un asiento para niños sólo se puede llevar a un niño ⇒ página 50, “Asientos para niños”. ■

Asientos para niños

Clasificación de los asientos para niños en grupos

Sólo se deben utilizar asientos para niños homologados y que sean adecuados para el niño.

Para los asientos para niños rige la norma ECE-R 44. ECE-R significa: Norma de la Comisión Económica Europea

Los asientos para niños se clasifican en 5 grupos:

Grupo 0: hasta 10 kg

Grupo 0+: hasta 13 kg

Grupo 1: de 9 a 18 kg

Grupo 2: de 15 a 25 kg

Grupo 3: de 22 a 36 kg

Los asientos para niños homologados según la norma ECE-R 44 llevan en el asiento el distintivo de control ECE-R 44 (una E mayúscula en un círculo y, debajo, el número de control). ■

Asientos para niños del grupo 0 y 0+

Un asiento para niños adecuado y el cinturón de seguridad bien puesto sirven para proteger al niño.

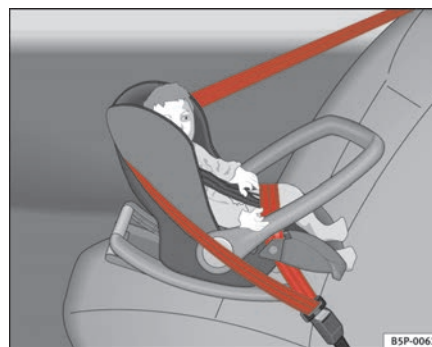


Fig. 28 Asiento para niños del grupo 0 en el asiento trasero, colocado en el sentido contrario a la dirección de la marcha.

Grupo 0: Para bebés de hasta aprox. 9 meses y 10 kg de peso lo más adecuado son los asientos que aparecen en la ilustración ⇒ fig. 28.

Grupo 0+: Para bebés de hasta aprox. 18 meses y 13 kg de peso lo más adecuado son los asientos que aparecen en la ilustración.

Si se quieren montar y utilizar asientos para niños habrá que tener en cuenta las disposiciones legales correspondientes y las instrucciones de montaje del fabricante del asiento para niños.

Le recomendamos que lleve siempre en el vehículo, junto con la documentación de a bordo, el manual de instrucciones del fabricante del asiento para niños. ▶

⚠ ¡ATENCIÓN!

Lea y tenga en cuenta en cualquier caso la información y los consejos de seguridad para utilizar los asientos para niños ⇒ ⚠ en “Indicaciones de seguridad importantes para la utilización de los asientos para niños”, página 48. ■

Asientos para niños del grupo 1

Un asiento para niños adecuado y el cinturón de seguridad bien puesto sirven para proteger al niño.



Fig. 29 Asiento para niños del grupo 1 montado en el asiento trasero en la dirección de la marcha.

Para bebés y niños pequeños de entre 9 y 18 kg, lo más adecuado son los asientos para niños con el sistema “ISOFIX” y “Toptether” (eventual sistema anti-rotativo) o los asientos en los que el niño va sentado de espaldas a la dirección de la marcha.

Si se quieren montar y utilizar asientos para niños habrá que tener en cuenta las disposiciones legales correspondientes y las instrucciones de montaje del fabricante del asiento para niños.

Le recomendamos que lleve siempre en el vehículo, junto con la documentación de a bordo, el manual de instrucciones del fabricante del asiento para niños.

⚠ ¡ATENCIÓN!

Lea y tenga en cuenta en cualquier caso la información y los consejos de seguridad para utilizar los asientos para niños ⇒ ⚠ en “Indicaciones de seguridad importantes para la utilización de los asientos para niños”, página 48. ■

Asientos para niños de los grupos 2 y 3

Un asiento para niños adecuado y el cinturón de seguridad bien puesto sirven para proteger al niño.



Fig. 30 Asiento para niños montado en el asiento trasero en la dirección de la marcha. ▶

Si se quieren montar y utilizar asientos para niños habrá que tener en cuenta las disposiciones legales correspondientes y las instrucciones de montaje del fabricante del asiento para niños.

Le recomendamos que lleve siempre en el vehículo, junto con la documentación de a bordo, el manual de instrucciones del fabricante del asiento para niños.

Asientos para niños del grupo 2


Para niños de *hasta* 7 años y un peso entre 15 y 25 kg, lo más adecuado son los asientos para niños del grupo 2 en combinación con los cinturones de seguridad bien puestos.

Asientos para niños del grupo 3

Para niños *mayores* de 7 años, entre 22 y 36 kg de peso y una altura inferior a 1,50 m, lo más adecuado son los asientos para niños con apoyos para la

cabeza en combinación con los cinturones de seguridad bien puestos
⇒ página 51, fig. 30.

¡ATENCIÓN!

- La banda del hombro debe pasar aproximadamente por el centro del mismo, pero nunca sobre el cuello o el brazo. El cinturón de seguridad debe quedar bien ceñido a la parte superior del cuerpo. La banda abdominal debe pasar por encima de la zona pélvica, nunca sobre el estómago, e ir bien ceñida. En caso necesario habrá que tirar un poco de la misma ⇒ página 25, “Cinturones de seguridad”.
- Lea y tenga en cuenta en cualquier caso la información y los consejos de seguridad para utilizar los asientos para niños ⇒  en “Indicaciones de seguridad importantes para la utilización de los asientos para niños”, página 48. ■

Fijar el asiento para niños

Montajes posibles del asiento para niños

Es posible montar un asiento para niños tanto en los asientos traseros como en el asiento del acompañante.

Dispone de las siguientes posibilidades para montar un asiento para niños en los asientos traseros y en el asiento del acompañante:

- Los asientos para niños de los grupos **0 a 3** se pueden fijar con el cinturón de seguridad.

- Los asientos para niños de los grupos **0, 0+ y 1** con el sistema “ISOFIX” y “Toptether” se pueden fijar sin necesidad del cinturón con las anillas de sujeción “ISOFIX” y “Toptether” o mecanismos/soportes anti-rotativos.

Categoría	Peso	Plazas de asientos		
		Delantero acompañante	Traseros laterales	Trasero central
Grupo 0	<10 kg	U*	U/L	U


Grupo 0+	<13 kg	U*	U/L	U
Grupo I	9-18 kg	U*	U/L	U
Grupo II/III	15-36 kg	U*	U	U

U: Adecuado para los sistemas de retención universales homologados para utilizar en este grupo de edad (sistemas de retención universales, son los que se fijan con el cinturón de seguridad de adultos)

*: Desplazar el asiento del acompañante lo más atrás posible, lo más alto posible y siempre desconectando el airbag.

L: Adecuado para los sistemas de retención con anclajes “ISOFIX” y “Toptether” o mecanismo/sopORTE anti-rotativo.

¡ATENCIÓN!

- Los niños deberán viajar protegidos por un sistema de sujeción para niños que sea adecuado a su edad, peso y altura.
- No monte nunca un asiento para niños, donde el niño viaje de espaldas a la dirección de la marcha, en el asiento del acompañante si no se ha desactivado antes el airbag, pues existe peligro de muerte. Sin embargo, si en casos excepcionales es necesario que un niño viaje en el asiento del acompañante, habrá que desactivar el airbag del acompañante ⇒ página 45, “Desactivación de los airbags*” y desplazar dicho asiento a su posición más elevada, si cuenta con dicha regulación.
- Lea y tenga en cuenta en cualquier caso la información y los consejos de seguridad para utilizar los asientos para niños ⇒  en “Indicaciones de seguridad importantes para la utilización de los asientos para niños”, página 48. ■

Fijación del asiento para niños con el sistema “ISOFIX” y Toptether o mecanismo /sistema anti-rotativo.

Los asientos para niños pueden fijarse en los asientos traseros laterales de un modo rápido, sencillo y seguro mediante el sistema “ISOFIX”.

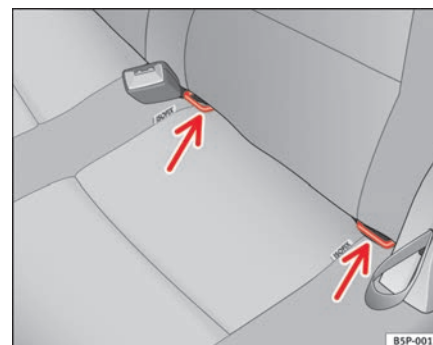


Fig. 31 Anillas de sujeción ISOFIX

Para montar y desmontar el asiento para niños es obligatorio tener en cuenta las instrucciones del fabricante del asiento.

- Desplace hacia atrás el asiento trasero lo máximo posible. ▶

- Enganche el asiento para niños en las argollas de sujeción “ISOFIX” hasta que se encastre bien de un modo audible. Si el asiento para niños dispone de anclaje “Toptether”, conéctelo a la anilla respectiva. Si el asiento para niños dispone de otro sistema anti-rotativo, siga las instrucciones del fabricante.
- Haga la prueba del tirón del cinturón a ambos lados del asiento para niños.

Cada uno de los asientos traseros laterales cuenta con **dos** anillas de sujeción “ISOFIX”. En algunos vehículos, las anillas van fijadas al armazón asiento y en otros al piso posterior. A las anillas “ISOFIX” se accede entre el respaldo y el cojín de asiento trasero. Las anillas “Toptether” se sitúan en el espacio posterior a las posiciones traseras. Frecuentemente se encuentran en la superficie posterior de los respaldos traseros.

Los asientos para niños con sistema de fijación “ISOFIX” y “Toptether” se pueden adquirir en los Servicios Técnicos.

¡ATENCIÓN!

- Las anillas de sujeción han sido diseñadas exclusivamente para asientos con sistema “ISOFIX” y “Toptether”
- No fije nunca otros asientos para niños que no lleven el sistema “ISOFIX”, Toptether, ni cinturones ni cualquier tipo de objetos en las anillas de sujeción, de lo contrario existe peligro de sufrir heridas mortales.
- Asegúrese que el asiento para niños queda bien fijado a las anillas “ISOFIX” y Toptether. ■

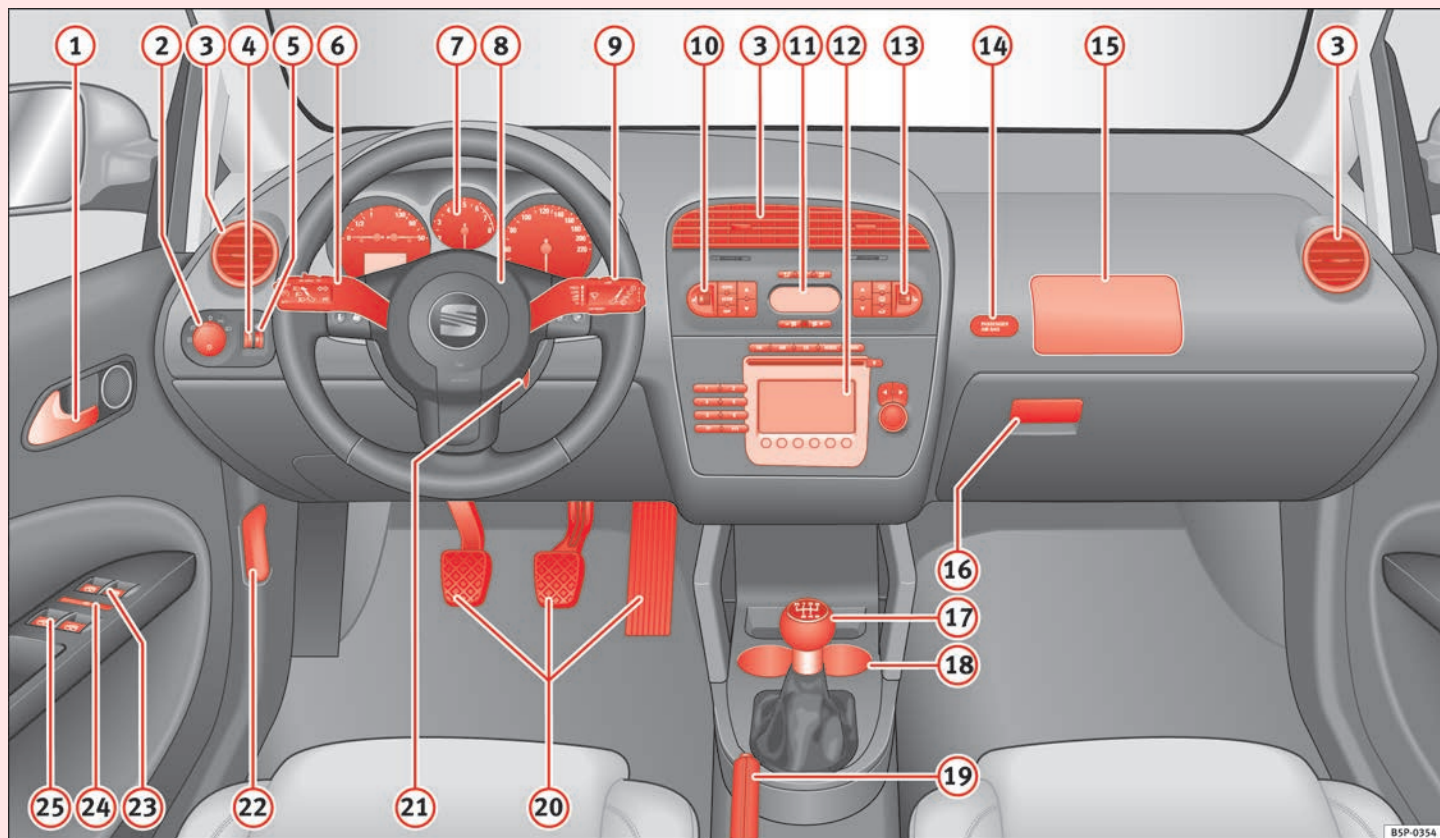


Fig. 32 Tablero de instrumentos

Instrucciones de Manejo

Puesto de conducción

Cuadro general

Cuadro general del tablero de instrumentos

Este cuadro general le servirá de ayuda para familiarizarse rápidamente con los indicadores y elementos de mando.

①	Manilla interior de la puerta	
②	Mando de las luces	117
③	Difusores de aire	
④	Regulador de la intensidad de la iluminación de instrumentos y mandos	120
⑤	Regulación del alcance de luces	120
⑥	Palanca de intermitentes y de luz de carretera y regulador de velocidad*	122,
⑦	Cuadro de instrumentos:	
	– Instrumentos	58
	– Pantalla	61
	– Testigos de control y de advertencia	75
⑧	Bocina (funciona sólo con el encendido conectado)/ Airbag frontal del conductor	31
⑨	Palanca del limpia-lavacristales y manejo del indicador multifunción*	127, 63
⑩	Ruedecilla moleteada para la calefacción del asiento izquierdo	139
⑪	Mandos para	

	– Calefacción* y ventilación	159
	– Aire acondicionado*	161
	– Climatizador*	165
⑫	Radio	
⑬	Ruedecilla moleteada para la calefacción del asiento derecho	139
⑭	Testigo de control de la desactivación de los airbags del acompañante	45
⑮	Airbag frontal del lado del acompañante	31
⑯	Palanca de apertura de la guantera	142
⑰	Palanca selectora	177
⑱	Alojamiento portavasos	147
⑲	Palanca del freno de mano	
⑳	Pedales	
㉑	Cerradura de encendido	172
㉒	Tirador de desbloqueo del capó del motor	225
㉓	Mandos para abrir y cerrar las ventanillas delanteras	111
㉔	Mando de seguridad* para las ventanillas traseras	111
㉕	Mandos* para abrir y cerrar las ventanillas traseras	111



Nota

Algunos de estos equipamientos pertenecen sólo a determinadas versiones del modelo o son opcionales. ■

Instrumentos

Cuadro general de los instrumentos

Los instrumentos muestran los diferentes estados operativos del vehículo.



Fig. 33 Detalle del tablero de instrumentos: cuadro de instrumentos

Detalle del tablero de instrumentos: cuadro de instrumentos

- ① Indicador de nivel de combustible ⇒ página 59
- ② Pantalla para información diversa
- ③ Indicador de temperatura del líquido refrigerante del motor ⇒ página 59
- ④ Cuentarrevoluciones ⇒ página 60
- ⑤ Botón de ajuste de la hora / Botón de puesta a cero del cuentakilómetros parcial ⇒ página 60
- ⑥ Velocímetro ■

Indicador de nivel del depósito de combustible y testigo de reserva



Fig. 34 Cuadro de instrumentos: indicador de nivel del depósito de combustible

Cuadro de instrumentos: indicador de nivel del depósito de combustible

El depósito de combustible tiene una capacidad aproximada de 55 litros. Para vehículos con tracción total, la capacidad aproximada del depósito es de 60 litros.

Cuando la aguja alcanza la zona de reserva ⇒ fig. 34 (flecha), se enciende una luz de advertencia y a la vez suena una señal acústica **para recordarle que debe repostar**. En ese momento quedan todavía 7 litros (en vehículos con tracción total 8 litros).

En la pantalla del cuadro de instrumentos aparece el mensaje ³⁾

REPOSTAR* ■

³⁾ En función de la versión del modelo

Indicador de temperatura del líquido refrigerante del motor

Este indicador muestra la temperatura del líquido refrigerante del motor.

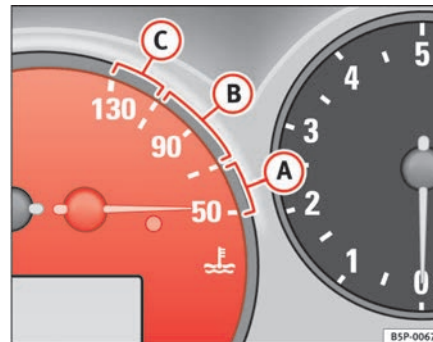


Fig. 35 Cuadro de instrumentos: indicador de la temperatura del líquido refrigerante del motor



Aguja en la zona fría (A)

Evite regímenes altos de giro y no someta el motor a grandes esfuerzos ⇒ fig. 35.


Aguja en la zona normal (B)

En condiciones normales de marcha, la aguja debe permanecer en la zona central de la escala. Al someter el motor a grandes esfuerzos, especialmente a altas temperaturas exteriores, es posible que la aguja se desplace considerablemente hacia arriba. Esto carece de importancia mientras no se encienda el testigo de advertencia ni aparezca un mensaje de advertencia en la pantalla* del cuadro de instrumentos. ▶

Aguja en la zona de advertencia

Si la aguja se encuentra en la zona de advertencia, se encenderá el testigo* ⇒ [página 75, fig. 47](#) . En la pantalla del cuadro de instrumentos aparece un mensaje de advertencia⁴⁾. **Detenga el vehículo y pare el motor.** Compruebe el nivel de líquido refrigerante ⇒ [página 232](#) ⇒ .

Aunque el nivel de líquido refrigerante sea correcto, **no emprenda de nuevo la marcha.** Solicite la ayuda de un técnico especializado.


 ¡ATENCIÓN!
Antes de efectuar trabajos en el motor, tenga en cuenta las instrucciones de seguridad. ⇒ página 225

¡Cuidado!

Si se montan accesorios delante de las entradas de aire, se reduce la capacidad refrigerante del líquido. Al someter el motor a grandes esfuerzos y altas temperaturas exteriores, existe el peligro de que se caliente en exceso. ■

Cuentarrevoluciones

El cuentarrevoluciones indica el número de revoluciones por minuto del motor.

El principio de la zona roja ⇒ [página 58, fig. 33](#)  indica el régimen máximo de revoluciones del motor funcionando a temperatura de servicio. Antes de alcanzar dicha zona se debe cambiar a una marcha más larga, colocar la palanca selectora en D o levantar el pie del acelerador.

¡Cuidado!


La aguja del cuentarrevoluciones no debe alcanzar nunca la zona roja de la escala, ya que el motor podría resultar dañado.

Nota relativa al medio ambiente

Cambiando antes a marchas superiores se consigue reducir el consumo y el nivel de ruido. ■

Ajuste del reloj digital*

El reloj digital se encuentra en la pantalla del cuadro de instrumentos.

- Para ajustar las horas, gire el botón ⇒ [página 58, fig. 33](#)  hacia la izquierda hasta el tope. Si gira el botón brevemente hacia la izquierda, se avanza una hora.
- Para ajustar los minutos, gire el botón hacia la derecha hasta el tope. Si gira el botón brevemente hacia la derecha, se avanza un minuto. ■

⁴⁾ En función de la versión del modelo

Pantalla digital del cuadro de instrumentos

Pantalla (sin visualización de mensajes informativos o de advertencia)

En la pantalla del cuadro de instrumentos se visualiza la hora, el kilometraje total y el kilometraje parcial así como la posición de la palanca selectora.

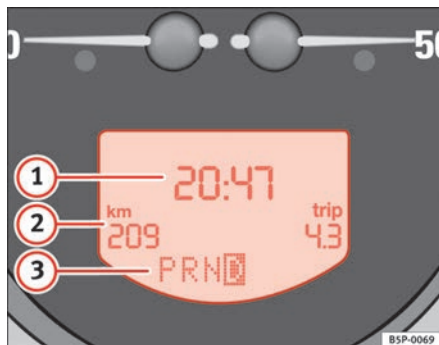


Fig. 36 Detalle del cuadro de instrumentos: pantalla con diferentes indicadores



Fig. 37 Detalle del cuadro de instrumentos: pantalla con indicador de marchas del Tiptronic

- ① Indicador del reloj digital ⇒ página 60
- ② Cuentakilómetros o indicador de intervalos de servicio ⇒ página 62
- ③ Indicador de la posición de la palanca selectora del cambio automático*.
- ④ Indicador de marchas del Tiptronic (cambio automático)*. La marcha conectada aparece destacada ⇒ fig. 37 ⑤ ■

Áreas de visualización

En la pantalla de cuadro de instrumentos se visualiza la hora, el kilometraje total y el kilometraje parcial, así como la posición de la palanca selectora.

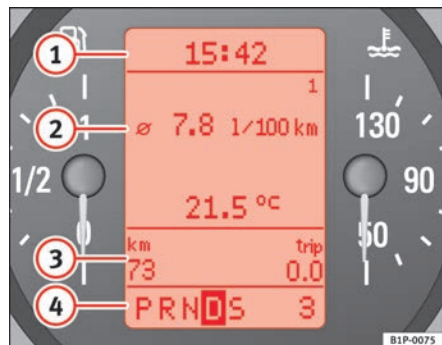


Fig. 38 Pantalla digital del cuadro de instrumentos

- ① Testigo de control y de advertencia: “Testigos de control y de advertencia”
- ① Reloj: “Poner el reloj en hora”. En algunos vehículos, a la derecha del reloj se encuentra un indicador de la temperatura exterior.
- ② En este campo se visualizan indicaciones opcionales y automáticas:
 - **Indicaciones opcionales:** p.ej. las del indicador multifunción (MFA) y la temperatura exterior
 - **Indicaciones automáticas:** mensajes informativos o mensajes de advertencia: “Mensajes informativos y de advertencia en la pantalla”
 - En la pantalla también se muestran menús con información diversa que le permiten efectuar múltiples ajustes: “Menús del cuadro de instrumentos”

- ③ Cuentakilómetros o indicador flexible de intervalos de servicio: “Cuentakilómetros o indicador flexible de intervalos de servicio”
- ④ Indicador de la posición de la palanca selectora del cambio automático. Aparece destacada la posición actual de la palanca selectora o la marcha engranada (en el caso del Tiptronic) ■

Cuentakilómetros o indicador flexible de intervalos de servicio

Cuentakilómetros

El contador izquierdo de la pantalla registra el kilometraje total recorrido por el vehículo.

El contador derecho registra los recorridos cortos. La última posición indica tramos de 100 m. El contador para recorridos cortos puede ponerse a cero presionando el botón de puesta a cero ⇒ página 58, fig. 33 ⑤.

Indicador de intervalos de servicio

Si hay que realizar algún servicio próximamente, aparece en el cuentakilómetros un **preaviso de servicio**. Aparece el símbolo de una “llave fija” y la indicación “km” con los kilómetros que aún puede recorrer hasta la fecha del próximo servicio. Aproximadamente transcurridos 10 segundos cambia esta indicación. Aparece el símbolo de un “reloj” y el número de días que faltan hasta la fecha del próximo servicio. En la pantalla del cuadro de instrumentos aparece el siguiente mensaje ⁵⁾: **SERV. EN ... KM O ... DÍAS**. Transcurridos 20 segundos después de haber conectado el encendido o de tener el motor en marcha, se apaga el mensaje de servicio. También se puede volver a la pantalla normal pulsando el botón de puesta a cero del cuentakilómetros parcial o pulsando la tecla basculante del MFA ⇒ página 63, fig. 39 ⑥. ▶

⁵⁾ En función de la versión del modelo

Con el encendido conectado, puede **consultar el mensaje de servicio** actual en todo momento presionando durante 2 segundos el botón de puesta a cero del cuentakilómetros parcial.

En el caso de que **no se haya realizado el servicio** correspondiente, se visualizará el signo menos delante de los kilómetros o de los días. ■

Pantalla con indicador multifunción (MFA)*

El indicador multifunción (MFA) proporciona información diversa sobre el viaje y el consumo.

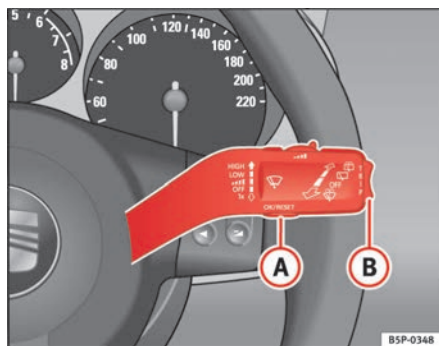


Fig. 39 Palanca del limpia-lavacristales: tecla A y tecla basculante B



Fig. 40 Pantalla digital del cuadro de instrumentos: indicador consumo medio de combustible

El sistema multifunción cuenta con dos memorias automáticas: **1 - Memoria actual** y **2 - Memoria total**. En la parte superior derecha del indicador se indica la memoria seleccionada en ese momento.

Seleccionar una memoria

- Con el encendido conectado, pulse brevemente la tecla ⇒ fig. 39 **A** de la palanca del limpiacristales para cambiar de una memoria a otra.

Borrar una memoria

- Seleccione la memoria cuyos valores desea poner a cero.
- Mantenga pulsada la tecla **A** de la palanca del limpiacristales durante al menos 2 segundos.

La **memoria actual 1** recoge los datos de viaje y los valores de consumo desde que se conecta el encendido hasta que se desconecta. Una vez desconectado el encendido, si se continúa la marcha dentro de las dos horas ▶

siguientes, se añaden los valores nuevos a los ya memorizados. Si se interrumpe la marcha durante más de dos horas, la memoria se borrará automáticamente.

La **memoria total 2** recoge los datos de viaje de un número indeterminado de trayectos (aún cuando el encendido haya estado más de dos horas desconectado) hasta un máximo de 99 horas y 59 minutos, 9999 km y 999 litros de combustible. Si se sobrepasa uno de los valores mencionados, la memoria se borra automáticamente. ■

Información del indicador multifunción (MFA)*

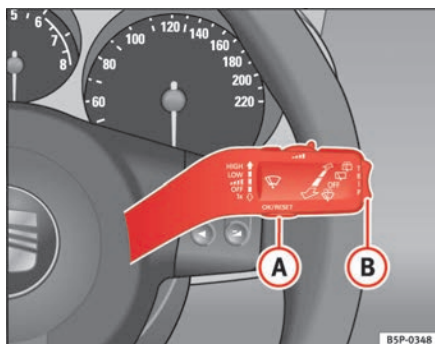


Fig. 41 Palanca del limpia-lavacristales: tecla A y tecla basculante B



Fig. 42 Pantalla digital del cuadro de instrumentos: indicador consumo medio de combustible.

En el indicador multifunción (MFA), puede consultar los siguientes datos accionando la tecla basculante ⇒ fig. 41 B de la palanca del limpiacristales:

Indicaciones de las memorias

- Duración del viaje
- Aviso velocidad
- Velocidad media
- Recorrido
- Autonomía
- Consumo medio
- Consumo actual

min - Duración del viaje

Se indica el tiempo transcurrido desde que se conectó el encendido.

El tiempo máximo de indicación es en ambas memorias de 99 horas y 59 minutos. Si se sobrepasa este valor, la memoria correspondiente se borra automáticamente. ▶

Aviso velocidad indicada

Cuando circule a la velocidad deseada, entre en el menú Modo Aviso Velocidad y presione la tecla **A** (Reset), el cuadro memoriza la velocidad indicada. Si sobrepasa la velocidad indicada, aparece un aviso de texto en la pantalla ⁶⁾ y suena una señal acústica.

Se puede desactivar pulsando la tecla **A** (Reset).

La velocidad se puede cambiar con la tecla basculante **B** en pasos de 5 km/h, dentro de los 5 seg. siguientes a la memorización inicial.

Ø km/h - Velocidad media

Tras conectar el encendido, la velocidad media comienza a visualizarse tras recorrerse aproximadamente 100 metros. Hasta ese momento aparecen guiones en vez de un valor. Durante la marcha, el valor indicado se actualiza cada 5 segundos.

km - Recorrido

Se indica el trayecto recorrido desde que se conectó el encendido.

El valor máximo de indicación es en ambas memorias de 9999 km. Si se sobrepasa este valor, la memoria correspondiente se borra automáticamente.

km - Autonomía

La autonomía se calcula basándose en el contenido del depósito y en el consumo actual. Indica cuántos kilómetros se pueden recorrer aún manteniendo las mismas condiciones de marcha.

Ø ltr/100km - Consumo medio

Tras conectar el encendido, el consumo medio comienza a visualizarse ⇒ [página 64, fig. 42](#) tras recorrerse aproximadamente 100 metros. Hasta ese momento aparecen guiones en vez de un valor. Durante la marcha, el

valor indicado se actualiza cada 5 segundos. No se indica el combustible consumido.

ltr/100km o ltr/h - Consumo actual

Se indica el consumo actual en ltr/km mientras el vehículo esté en movimiento o en ltr/h (litros/hora) cuando el vehículo está detenido con el motor en marcha.

Con ayuda de este indicador puede hacerse una idea de cómo influye el estilo de conducción en el consumo ⇒ [página 202](#).

Indicador de temperatura exterior

El margen de medición abarca desde -45° C hasta +58° C. A temperaturas por debajo de +4° C, se visualiza adicionalmente el “símbolo del cristal de hielo” y suena un “gong” si circula por encima de 20 km/h (aviso de peligro de heladas). Este símbolo parpadea primero durante aprox. 10 segundos y permanece encendido mientras la temperatura exterior no supere los +4° C ó no suba por encima de 6°C si estaba encendido.



¡ATENCIÓN!

Aunque no se encienda el “símbolo del cristal de hielo”, el firme puede estar helado. Por lo tanto, no se base exclusivamente en este indicador, ya que podría sufrir un accidente.



Nota

Con el vehículo parado o a velocidades muy bajas, la temperatura exterior indicada puede ser superior a la real debido al calor emitido por el motor. ■

⁶⁾ En función de la versión del modelo, el mensaje del cuadro varía y puede ir representado, bien por un parpadeo de la velocidad o bien por un mensaje de velocidad.

Mensajes informativos y de advertencia en la pantalla

La pantalla informa de posibles averías mediante testigos de control, mensajes informativos y de advertencia.

Al conectar el encendido o durante la marcha, se comprueba el estado de determinadas funciones y componentes del vehículo. Las anomalías en el funcionamiento se visualizan en la pantalla en forma de símbolos acompañados de un mensaje informativo o de advertencia y, dependiendo del caso, incluso de una señal acústica.

Símbolos de advertencia

Hay símbolos de advertencia rojos (prioridad 1) y símbolos de advertencia amarillos (prioridad 2)

Mensajes informativos

Además de mensajes de advertencia a consecuencia de alguna anomalía, en la pantalla se muestra información sobre el estado del vehículo o se solicita la intervención del conductor.



Nota

En el caso de pantallas sin visualización de mensajes informativos o de advertencia, las anomalías se indicarán solamente mediante testigos de control. ■

Mensajes de advertencia con prioridad 1 (en rojo)

Si se produce una de estas anomalías, el símbolo se enciende o parpadea y se escuchan **tres señales de advertencia sucesivas**. Los símbolos advierten de un **peligro**. Detenga el vehículo y pare el motor. Compruebe la función que falla y subsane la anomalía. En caso necesario, deberá solicitar la ayuda de personal especializado.

De producirse varias anomalías con prioridad 1, los símbolos correspondientes se encenderán de forma sucesiva durante unos 2 segundos y parpadearán hasta que se subsane la anomalía.

Mientras haya un mensaje de advertencia con prioridad 1, no se visualizará ningún menú en la pantalla.

Ejemplos de mensajes de advertencia con prioridad 1 (en rojo) ⁷⁾

- Símbolo del sistema de frenos (Ⓢ) con mensaje de advertencia **STOP LÍQUIDO DE FRENOS MANUAL DE INSTRUCCIONES** o **STOP AVERÍA FRENOS MANUAL DE INSTRUCCIONES**
- Símbolo del líquido refrigerante (ℹ) con mensaje de advertencia **STOP COMPROBAR REFRIGERANTE MANUAL DE INSTRUCCIONES**
- Símbolo de presión del aceite del motor (Ⓜ) con mensaje de advertencia **STOP PRESION ACEITE PARAR MOTOR MANUAL DE INSTRUCCIONES** ■

Mensajes de advertencia con prioridad 2 (en amarillo)

Si se produce una de estas anomalías, se enciende el símbolo correspondiente y suena **una señal de advertencia**. Deberá comprobarse lo antes posible la función correspondiente.

De darse varios mensajes de advertencia con prioridad 2, se encenderán los símbolos correspondientes sucesivamente durante unos 2 segundos. Transcurridos unos instantes, desaparece el mensaje informativo; el símbolo permanece encendido en un extremo de la pantalla.



Los mensajes de advertencia con **prioridad 2** sólo se visualizan si no existe ningún mensaje con **prioridad 1**. ▶

⁷⁾ En función de la versión del modelo

Ejemplos de mensajes de advertencia con prioridad 2 (en amarillo):⁸⁾

- Testigo del combustible con mensaje informativo **REPOSTAR**

⁸⁾ En función de la versión del modelo

- Símbolo del nivel del agua del lavacristales  con mensaje informativo **AÑADIR AGUA LIMPIACRISTALES**. Rellene el depósito del lavacristales ⇒ página 235
- Símbolo del inmovilizador electrónico  con mensaje informativo **SAFE**. No se utilizó una llave válida, por lo que no puede ponerse en marcha el vehículo ■

Menús del cuadro de instrumentos

Menú principal

El menú le permite acceder a las diferentes funciones de la pantalla.

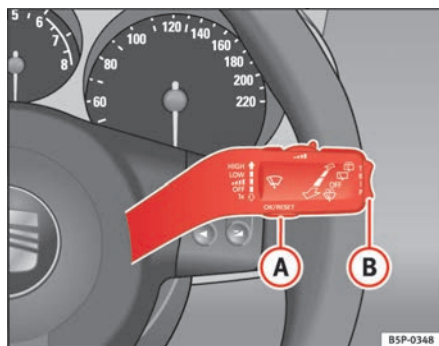


Fig. 43 Palanca del limpiacristales: tecla A para confirmar opciones del menú y tecla basculante B para cambiar de menú



Fig. 44 Pantalla digital del cuadro de instrumentos: Menú principal

Abrir el menú principal

- Conecte el encendido.

- Mantenga pulsada la tecla **B** durante dos segundos . Es posible que tenga que repetir este procedimiento hasta que se visualice el menú principal. ▶

Seleccionar un menú del menú principal

- Para marcar una opción del menú, pulse el extremo superior o inferior de la tecla basculante **B**. La opción marcada se visualizará entre dos líneas horizontales.

- Pulse la tecla **A** para seleccionar la opción marcada.

Ejemplo de utilización de los menús: “Ejemplo de utilización de los menús”

Menú principal	Función
Ind. multifunc.	Cambia al indicador multifunción (MFA): “Indicador multifunción (MFA)”
Audio	Si el equipo de radio está conectado se indica la emisora actual.
Navegación	Este menú sólo está disponible si el vehículo está equipado con sistema de navegación. El sistema de navegación tiene que estar encendido. Con la guía al destino activa, se muestran flechas de giro y barras de proximidad. La representación es parecida a la del Sistema de navegación. Si la guía al destino no está activa, se muestra la dirección de marcha (brújula) y el nombre de la calle por la que se circula.
Teléfono	Este menú sólo está disponible si el vehículo está equipado con un teléfono montando de fábrica: “Instalación fija del teléfono”
Estado vehículo	Este menú visualiza los textos actuales de advertencia o de información: “Menú Estado del vehículo” Esta opción parpadea cuando hay alguno de estos textos.
Configuración	Esta opción le permite ajustar la hora, la advertencia de velocidad en caso de llevar neumáticos de invierno, las unidades, el idioma, la calefacción independiente, el menú Luz y visibilidad y el menú Confort.
Indicador off	Se apaga la pantalla. Se vuelve a encender cuando se acceda la menú principal o cuando aparezca un mensaje de advertencia, de avería o de servicio. Al conectar el encendido, se visualiza durante 5 segundos el menú principal antes de que se apague en la pantalla de nuevo.



Nota

En función de la electrónica y del equipamiento del vehículo aparecerán unos u otros de estos menús en la pantalla. ■

Ejemplo de utilización de los menús

Todos los menús del cuadro de instrumentos se pueden utilizar según el principio aquí descrito.

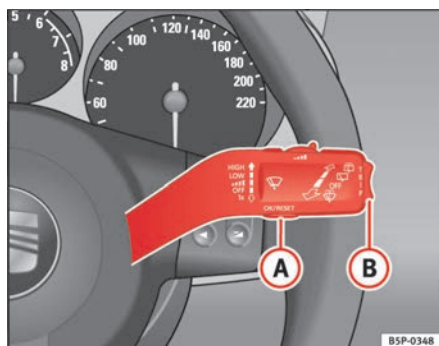


Fig. 45 Palanca del limpiacristales: tecla A para confirmar opciones del menú y tecla basculante B para cambiar de menú

Para ilustrar el uso de los menús, se muestra cómo programar una advertencia de velocidad. Esto resulta de gran utilidad, por ejemplo, cuando el vehículo monta neumáticos de invierno que no están diseñados para la velocidad máxima del mismo.

1. Abrir el menú principal

- Conecte el encendido.
- Mantenga pulsada la tecla **B** durante dos segundos para volver al menú principal desde otro menú. Es posible que tenga que repetir este procedimiento hasta que se visualice el menú principal.



Fig. 46 Pantalla digital del cuadro de instrumentos: indicador de neumáticos invierno

2. Abrir el menú “Configuración”

- Para marcar una opción del menú, pulse el extremo superior o inferior de la tecla basculante. La opción marcada se visualizará entre dos líneas y a la derecha aparecerá además un triángulo.
- Marque el menú **Configuración**.
- Pulse la tecla **A** de la palanca del limpiacristales. Se abre el menú **Configuración**

3. Abrir el menú “Neumáticos de invierno”

- Seleccione la opción **Neum. invierno** con la tecla basculante.
- Pulse la tecla **A**. Se abre el menú **Neumáticos de invierno**. ▶

4. Programar una advertencia de velocidad

- Marque con la tecla basculante la opción **+ 10 km/h** o **-10 km/h** del menú y pulse la tecla para aumentar o reducir la velocidad que aparece en la pantalla.

5. Activar y desactivar la advertencia de velocidad

- Seleccione con la tecla basculante la opción **On / Off** del menú para activar o desactivar la advertencia de velocidad. Si la advertencia de velocidad está desactivada, en la pantalla aparecen tres guiones ---.

Menú de ejemplo “Neumáticos de invierno”

En la pantalla Neum. invierno	Función Nombre el menú visualizado
X km/h o ---	Se indica la velocidad programada actualmente o aparecen guiones si la función está desactivada.
On / Off	Se activa o desactiva la función
+10 km/h	Se aumenta 10 km/h el valor programado
-10 km/h	Se reduce 10 km/h el valor programado
Atrás	Se abandona el menú “Neumáticos de invierno” y se abre el último menú visualizado



Nota

En función de la electrónica y del equipamiento del vehículo aparecerán unos u otros de estos menús en la pantalla. ■

6. Abandonar el menú “Neumáticos de invierno”

- Seleccione la opción **Atrás** del menú.

La función “Neumáticos de invierno” emite una señal óptica y acústica cuando el vehículo alcanza la velocidad programada.

Menú estado del vehículo

Este menú muestra textos de advertencia o de información

Abrir el menú Estado del vehículo

- Seleccione la opción **Estado del vehículo** del menú principal: “Menú principal” y pulse la tecla de la palanca del limpiacristales.

Los mensajes de advertencia con prioridad 2 y los textos informativos: “Mensajes informativos y de advertencia en la pantalla” desaparecen automáticamente de la pantalla transcurrido cierto tiempo y se guardan en el menú “Estado vehículo”.

En este menú puede visualizar los textos de advertencia o de información. Si no hubiera ningún mensaje, en la pantalla aparece **ok**. Si hubiera varios mensajes, se visualizará cada uno durante cuatro segundos. ■

Menú Configuración

Este menú le permite efectuar diversos ajustes en las funciones del vehículo.

Abrir el menú Configuración

- Seleccione la opción Configuración del menú principal: “Menú principal” y pulse la tecla de la palanca del limpiacristales.

Ejemplo de utilización de los menús: “Ejemplo de utilización de los menús”.

Configuración	Función
Hora	Puede ajustar las horas y los minutos del reloj del cuadro de instrumentos y del sistema de navegación. Puede seleccionar el formato de 12 ó de 24 horas y cambiar al horario de verano (aparece entonces una S en la parte superior de la pantalla)
Neum. invierno	Este menú le permite ajustar la velocidad a partir de la cual el sistema emitirá una alarma óptica y acústica. Emplee esta función, por ejemplo, si su vehículo está equipado con neumáticos de invierno que no estén diseñados para la velocidad máxima del mismo. Ver capítulo “Ruedas” del manual de instrucciones.
Idioma	Los textos de la pantalla y del sistema de navegación pueden visualizarse en siete idiomas diferentes
Unidades	Esta opción le permite seleccionar en qué unidades quiere que se indiquen los valores de temperatura y de consumo así como las distancias.
Confort	En este menú se pueden efectuar diversos ajustes en la función Confort. ▶

Luces & visibil.	En este menú se pueden efectuar diversos ajustes en el alumbrado del vehículo: “Menú Luces y visibilidad”.
Indicador off	Sólo aparecerán mensajes de emergencia.
Atrás	Se vuelve al menú principal

**Nota**

En función de la electrónica y del equipamiento del vehículo aparecerán unos u otros de estos menús en la pantalla. ■

Menú confort

En este menú se pueden efectuar diversos ajustes en la función confort.

Abrir el menú confort

- Seleccione la opción **Configuración** del menú principal y pulse la tecla **A** de la palanca del limpiacristales.

- Seleccione la opción **Confort** del menú y pulse la tecla **A** de la palanca del limpiacristales.

Ejemplo de utilización de los menús: “Ejemplo de utilización de los menús”

Confort	Función
Apertura puertas	Apertura selectiva/Apertura completa Autobloqueo Autodesbloqueo
Aviso acústico	Activar/desactivar (aviso acústico del cierre centralizado)

Apertura confort	Desactivar Todas 1 puerta
Regulación sincronizada de retrovisores exteriores	Sincronizado/individual
Atrás	Se vuelve al menú Configuración



Nota

En función de la electrónica y del equipamiento del vehículo aparecerán unos u otros de estos menús en la pantalla. ■

Menú Luces y visibilidad

En este menú se pueden efectuar diversos ajustes en el alumbrado del vehículo.

Abrir el menú Luces y visibilidad

- Seleccione la opción **Configuración** del menú principal: “Menú principal” y pulse la tecla **A** de la palanca del limpiacristales.

- Seleccione la opción **Luces & visibil.** del menú y pulse la tecla **A** de la palanca del limpiacristales.

Ejemplo de utilización de los menús: “Ejemplo de utilización de los menús”

Luces & visibil.	Función
Coming Home/ Leaving Home	Se puede modificar el tiempo de encendido de las luces, regulándolas en pasos de 10 seg., con un mínimo de 10 y un máximo de 90 seg. También se puede desactivar la función.
Interm. conf.	Con el modo confort activado, al encender el intermitente éste parpadeará como mínimo tres veces.
Ajuste fábrica	Se restablecen los valores predefinidos de fábrica para las funciones de este menú.
Atrás	Se vuelve al menú Configuración

**Nota**

En función de la electrónica y del equipamiento del vehículo aparecerán unos u otros de estos menús en la pantalla. ■

Testigos de control y de advertencia

Cuadro general de los testigos de control y de advertencia

Los testigos de control y de advertencia muestran determinadas funciones o anomalías.

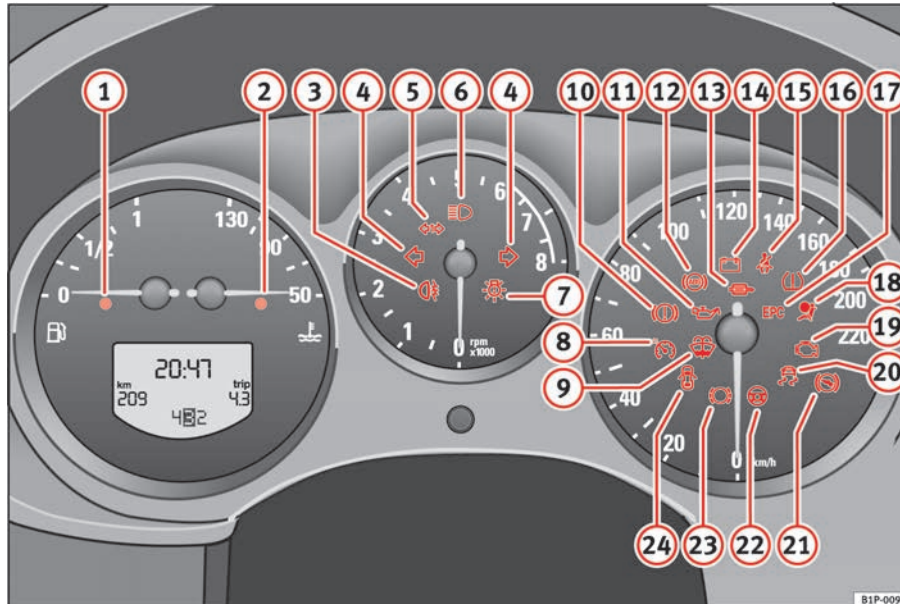
















Fig. 47 Testigos de control y de advertencia del cuadro de instrumentos. Algunos de estos testigos pertenecen sólo a determinadas versiones del modelo o forman parte de equipamientos opcionales.

Pos.	Símbolo	Significado de los testigos de control y de advertencia	Información adicional
①		Nivel / Reserva de combustible	⇒ página 78
②		Nivel y temperatura del líquido refrigerante	⇒ página 78
③		Luz trasera antiniebla encendida	⇒ página 79
④		Intermitentes encendidos	⇒ página 79
⑤		Intermitentes del remolque encendidos	⇒ página 79
⑥		Luz de carretera encendida	⇒ página 79
⑦		Avería en una bombilla	⇒ página 80
⑧		Regulador de velocidad activado	⇒ página 80
⑨		Nivel del depósito del lavacristales	⇒ página 80
⑩		Freno de mano puesto, falta de líquido de frenos o avería del sistema de frenos	⇒ página 80
⑪		Presión del aceite del motor	⇒ página 81
⑫		Avería en el ABS	⇒ página 81
⑬		Acumulación de hollín en el filtro de partículas para motores Diesel	⇒ página 82
⑭		Avería en el alternador	⇒ página 83

Pos.	Símbolo	Significado de los testigos de control y de advertencia	Información adicional
15		¡Abróchese el cinturón de seguridad!	⇒ página 19
16		Presión de los neumáticos	⇒ página 83
17	EPC	Avería del motor (motores de gasolina)	⇒ página 84
17		Sistema de precalentamiento (motores diesel) Si se enciende: sistema de precalentamiento activado Si parpadea: avería en el motor	⇒ página 84
18		Sistema de airbags o de pretensores averiado o airbag desconectado	⇒ página 29 ⇒ página 33
19		Avería en el sistema de control de emisiones	⇒ página 84
20		Si parpadea: el programa electrónico de estabilización (ESP) está interviniendo Si permanece encendido: ESP averiado o desactivado	⇒ página 85
21		Pisar el pedal de freno	⇒ página 85
22		Dirección electromecánica	⇒ página 85
23		Indicador de desgaste de las pastillas de freno	⇒ página 86
24		Indicador de que las puertas están abiertas	⇒ página 86
	SAFE	Inmovilizador electrónico	⇒ página 86

¡ATENCIÓN!

- Si hace caso omiso de los testigos de control y de advertencia encendidos y de los mensajes correspondientes, puede sufrir graves lesiones o

¡ATENCIÓN! (continuación)

causar daños en el vehículo. ▶

¡ATENCIÓN! (continuación)

- Un vehículo que quede inmovilizado en la vía comporta un elevado riesgo de accidente. Utilice los triángulos de preseñalización para indicar la posición de su vehículo de manera que no represente un peligro para terceros.
- El vano motor es una zona que alberga peligros. Antes de abrir el capó del motor o realizar trabajos en el motor o en el vano motor, pare el motor y deje que se enfríe para evitar quemaduras u otra clase de lesiones. Lea y tenga en cuenta las advertencias correspondientes ⇒ página 225.



Nota

- En el caso de vehículos con pantalla sin visualización de mensajes informativos o de advertencia, sólo se encenderá el testigo de control correspondiente a la avería existente.
- En el caso de vehículos con pantalla con visualización de mensajes informativos o de advertencia, se encenderá el testigo de control correspondiente a la avería existente y un mensaje informativo o de advertencia. ■

Nivel/Reserva de combustible

Se enciende una luz cuando sólo queda la cantidad de reserva del depósito.


Si en el depósito sólo quedan unos 7 litros aprox., (en vehículos con tracción total 8 litros) se enciende la luz. Y además, se escucha una **señal acústica**. Aproveche para repostar en la próxima ocasión que se le presente ⇒ página 221.

En la pantalla del cuadro de instrumentos aparece el siguiente mensaje⁹⁾: **REPOSTAR** . ■

Nivel* / temperatura del líquido refrigerante

Este testigo se enciende si la temperatura del líquido refrigerante es demasiado alta o si el nivel del líquido refrigerante es demasiado bajo.

El sistema está averiado si:

- El testigo no se apaga después de unos segundos.
- El testigo se enciende o parpadea durante la marcha, al tiempo que se emiten tres **señales acústicas de advertencia** ⇒ .

Esto significa que el nivel del líquido refrigerante es demasiado bajo o su temperatura excesiva.

Temperatura excesiva del líquido refrigerante

En la pantalla del cuadro de instrumentos aparece el siguiente mensaje¹⁰⁾: **COMPROBAR REFRIGERANTE MANUAL DE INSTRUCCIONES**.

Compruebe primero el indicador de temperatura del líquido refrigerante. Si la aguja se encuentra en la zona de advertencia, significa que la temperatura del líquido refrigerante es excesiva. **Detenga el vehículo, pare el motor y deje que se enfríe**. Compruebe el nivel del líquido refrigerante.

Si el nivel del líquido refrigerante es correcto, es posible que la anomalía se deba a un fallo del ventilador del radiador. Compruebe el fusible del ventilador del radiador y sustitúyalo si es necesario ⇒ página 262. ▶


⁹⁾ En función de la versión del modelo

¹⁰⁾ En función de la versión del modelo

Si volviera a encenderse el testigo de control tras un recorrido corto, **no continúe la marcha y pare el motor**. Póngase en contacto con un Servicio Técnico o un taller especializado.

Nivel del líquido refrigerante demasiado bajo

En la pantalla del cuadro de instrumentos aparece el siguiente mensaje ¹¹⁾: **STOP COMPROBAR REFRIGERANTE MANUAL DE INSTRUCCIONES** ⇒ página 232.


Compruebe primero el indicador de temperatura del líquido refrigerante. Si la aguja se encuentra en la zona normal, se deberá añadir líquido refrigerante en la próxima ocasión que se presente ⇒ .



¡ATENCIÓN!

- Si por razones técnicas su vehículo quedara inmovilizado, colóquelo a una distancia prudencial apartado de la circulación. Apague el motor, ponga los intermitentes y los triángulos de emergencia.
- No abra nunca el capó del motor si le parece que sale vapor o líquido refrigerante, pues existe el peligro de sufrir quemaduras. Espere hasta que deje de salir vapor o líquido refrigerante.
- El vano motor es una zona que alberga peligros. Antes de realizar trabajos en el vano motor, pare el motor y deje que se enfríe. Tenga siempre en cuenta las advertencias correspondientes. ⇒ página 225 ■



Luz trasera antiniebla

El testigo  se enciende cuando la luz trasera antiniebla está encendida. Para más información ⇒ página 117. ■

¹¹⁾ En función de la versión del modelo

Intermitentes

Este testigo de control parpadea si los intermitentes están activados.


Dependiendo del intermitente conectado, se enciende el testigo izquierdo  o el derecho . Si los intermitentes de emergencia están activados, los dos testigos de control parpadean al mismo tiempo.

Si alguno de los intermitentes no funciona, el testigo parpadea a una velocidad dos veces superior a la normal.

Si desea más información sobre los intermitentes, consulte la ⇒ página 122. ■

Intermitentes del remolque*


Este testigo parpadea si los intermitentes del remolque están en funcionamiento.

Al poner el intermitente, el testigo de control  parpadea siempre y cuando el remolque esté conectado correctamente al vehículo.

Si alguno de los intermitentes no funciona, el testigo de control no parpadeará. ■

Luz de carretera


El testigo de control se enciende si la luz de carretera está encendida.

El testigo  se enciende al conectar la luz de carretera o al accionar las ráfagas de luz. ▶

Para más información ⇒ página 122 ■

Avería en una bombilla*


Este testigo se ilumina cuando no funciona una bombilla de la iluminación exterior del vehículo.

El testigo  se ilumina cuando se produce una avería en la iluminación exterior del vehículo, p. ej. en la luz de carretera izquierda.

En la pantalla del cuadro de instrumentos aparece el siguiente mensaje¹²⁾ :
LUZ CARRET. IZQ. AVERIADA ■

Regulador de velocidad*

Este testigo se enciende cuando se conecta el regulador de velocidad.

El testigo  se enciende cuando se conecta el regulador de velocidad. Si desea más información sobre el regulador de velocidad, consulte la ⇒ página 185. ■

¹²⁾ En función de la versión del modelo

Líquido limpiacristales*

Este testigo se enciende cuando el nivel de agua del depósito del lavacristales es muy bajo.

Aproveche para rellenar el depósito en la próxima ocasión que se le presente ⇒ página 235

En la pantalla* del cuadro de instrumentos aparece el siguiente mensaje¹³⁾ :
REPONER LIQUIDO LIMPIACRISTALES ■

Sistema de frenos* / freno de mano

Este testigo se enciende cuando el freno de mano está accionado, si el nivel del líquido de frenos es demasiado bajo o si hay alguna anomalía en el sistema.

Situaciones en las que se enciende el testigo 

- Con el freno de mano accionado

Si se conduce a más de 6 km/h con el freno de mano puesto, en la pantalla del cuadro de instrumentos aparece el siguiente mensaje¹⁴⁾ : **FRENO DE MANO PUESTO**. Y además, se escucha una señal acústica.

- Si el nivel del líquido de frenos es demasiado bajo ⇒ página 238

En la pantalla del cuadro de instrumentos aparece el siguiente mensaje¹⁴⁾ :
STOP LIQUIDO DE FRENOS MANUAL DE INSTRUCCIONES.

- Si hay una avería en el sistema de frenos

En la pantalla del cuadro de instrumentos aparece el siguiente mensaje¹⁴⁾ :
AVERÍA FRENOS MANUAL DE INSTRUCCIONES ▶

¹³⁾ En función de la versión del modelo

¹⁴⁾ En función de la versión del modelo

Este testigo también puede encenderse en ocasiones junto con el testigo del ABS.

¡ATENCIÓN!

- Antes de abrir el capó del motor, tenga en cuenta las advertencias del ⇒ página 225, “Trabajos en el vano motor”.
- Si el testigo de los frenos no se apaga o bien se enciende durante la marcha, quiere decir que el nivel de líquido de frenos ⇒ página 238, “Líquido de frenos” es demasiado bajo, por lo que existe peligro de accidente. Detenga el vehículo y no continúe la marcha. Solicite la ayuda de un técnico.
- Si se enciende el testigo de los frenos (ⓘ) junto con el testigo del ABS (Ⓜ) puede deberse a un funcionamiento incorrecto del ABS. Cuando falla esta función, las ruedas traseras pueden bloquearse con relativa rapidez. En determinadas circunstancias, puede producirse un derrape en la parte trasera del vehículo, con el peligro de perder el control sobre el mismo. Pare el vehículo y solicite la ayuda de un técnico. ■

Presión del aceite del motor

Este testigo indica que la presión del aceite del motor es demasiado baja.

Si el símbolo parpadea y al mismo tiempo suenan tres **señales de advertencia**, pare el motor y compruebe el nivel del aceite. En caso necesario, añada aceite ⇒ página 228.


En la pantalla del cuadro de instrumentos aparece el siguiente mensaje ¹⁵⁾:
PARE EL MOTOR PRESION DE ACEITE MANUAL DE INSTRUCCIONES.

¹⁵⁾ En función de la versión del modelo


Si el testigo parpadea aunque el nivel de aceite sea correcto, *no* continúe la marcha. No deje que el motor siga funcionando, ni siquiera al ralentí. Solicite la ayuda de un profesional. ■

Sistema antibloqueo (ABS)*

El testigo de control supervisa el funcionamiento del ABS.

El testigo de control  se enciende durante unos instantes al conectar el encendido. Se apaga una vez finalizado el proceso automático de verificación.

El ABS está averiado si:

- El testigo de control  no se enciende al conectar el encendido.
- El testigo de control no se apaga después de unos segundos.
- El testigo de control se enciende durante la marcha.



Todavía puede frenarse el vehículo con el sistema de frenos normal, es decir, sin el ABS. Acuda cuanto antes a un taller especializado. Si desea más información sobre el ABS, consulte el ⇒ página 189.


Si hay una anomalía en el ABS, se enciende también el testigo de control del ESP*.

Avería general del sistema de frenos

Si se enciende el testigo del ABS  junto con el testigo del sistema de frenos (ⓘ), tanto el ABS como el sistema de frenos están averiados. ⇒ 

¡ATENCIÓN!

- Antes de abrir el capó del motor, tenga en cuenta las advertencias del ⇒ página 225.
- En caso de que el testigo del sistema de frenos (ⓘ) se encienda junto con el testigo del ABS , detenga inmediatamente el vehículo y 


 ¡ATENCIÓN! (continuación)

compruebe el nivel del líquido de frenos ⇒ página 238, “Líquido de frenos”. Si el nivel del líquido de frenos se encuentra por debajo de la marca “MIN”, detenga el vehículo, ya que existe peligro de accidente. Solicite la ayuda de un técnico.

- Si el nivel del líquido de frenos es correcto, entonces puede que la anomalía en el sistema de frenos se deba a un funcionamiento incorrecto del ABS. Cuando falla esta función, las ruedas traseras pueden bloquearse con relativa rapidez. En determinadas circunstancias, puede producirse un derrape en la parte trasera del vehículo, con el peligro de perder el control sobre el mismo. Pare el vehículo y solicite la ayuda de un técnico. ■

Avería del bloqueo del diferencial (EDS)*

*El EDS funciona conjuntamente con el ABS en los vehículos equipados con el Programa Electrónico de Estabilización (ESP)**

Si se produce una avería del EDS, se enciende el testigo de control del ABS . Acuda cuanto antes a un taller especializado. Para más información sobre el EDS ⇒ página 192 ■

Regulación antipatinaje (TCS)*


La regulación antipatinaje impide que las ruedas motrices patinen al acelerar

El testigo de control se enciende al conectar el encendido, y deberá apagarse después de aprox. 2 segundos.


Cuando funciona el TCS, estando el vehículo en marcha, parpadea el testigo luminoso. Si el sistema está desconectado o si hay algún fallo en el mismo, entonces permanece encendido el testigo.

Puesto que el TCS funciona en combinación con el ABS, si falla el ABS, también se enciende el testigo del TCS. Para más información, consulte ⇒ página 189 ■

Acumulación de hollín en el filtro de partículas para motores Diesel*

Si se enciende el testigo  Ud. puede contribuir a que el filtro se limpie por sí mismo conduciendo de manera adecuada para ello.

Conduzca, por lo tanto, unos 15 minutos en cuarta o quinta marcha (cambio automático: gama de marchas S) a una velocidad mínima de 60 km/h y con el motor a un régimen aproximado de 2000 rpm. Con ello aumenta la temperatura y se quema el hollín acumulado en el filtro. Tras haberse realizado una limpieza con éxito, se apaga el testigo.


Si el testigo  no se apaga, lleve el vehículo a un taller especializado para que reparen la avería. ⇒ página 198


 ¡ATENCIÓN!

- **Adapte siempre la velocidad a las condiciones meteorológicas de la calzada, del terreno y del tráfico. Las recomendaciones de conducción, nunca le deben inducir a desacatar las disposiciones legales del tráfico rodado.**
- **Las altas temperaturas que se alcanzan en el filtro de partículas para motores Diesel, aconsejan aparcar el vehículo de forma que el filtro de partículas no entre en contacto con materiales altamente inflamables que se encuentren debajo del vehículo. De lo contrario, existe peligro de incendio. ■**

Alternador

Este testigo indica que hay una avería en el alternador.

El testigo  se enciende al conectar el encendido. Deberá apagarse una vez arrancado el motor.

Si el testigo  se enciende durante la marcha, la batería del vehículo deja de cargarse desde el alternador. Acuda lo antes posible al taller especializado más próximo.


Puesto que la batería va descargándose progresivamente, desconecte todos los consumidores eléctricos que no resulten imprescindibles.

Si el testigo parpadea la tensión es insuficiente para el funcionamiento normal del vehículo. ■

Presión de los neumáticos



**Fig. 48 Consola central:
tecla del sistema de
control de los neumáticos**

El testigo de control de los neumáticos¹⁶⁾ compara las vueltas y con ello, el diámetro de rodadura de cada rueda con ayuda del ESP. Si cambia el diámetro de rodadura de una rueda, se advierte de ello a través del testigo control de los neumáticos . El diámetro de rodadura de un neumático varía cuando:



- La presión del neumático es insuficiente.
- La estructura del neumático presenta desperfectos.
- El vehículo está desnivelado por la carga.
- Las ruedas de un eje sufren más carga (p.ej., en conducción con remolque o en subidas y bajadas pronunciadas).
- El vehículo lleva montadas las cadenas para nieve.
- La rueda de emergencia está montada.
- Se ha cambiado una rueda de un eje.

Ajuste de la presión de inflado de los neumáticos

Después de modificar la presión de los neumáticos o cambiar una o más ruedas hay que mantener pulsada la tecla \Rightarrow fig. 48, con el encendido conectado, hasta que se escuche una señal acústica.

Si las ruedas están sometidas a una carga excesiva (p.ej., durante la conducción con remolque o en caso de carga elevada) habrá que aumentar la presión del neumático conforme al valor recomendado en caso de carga total (véase el adhesivo de la cara interna de la tapa del depósito de combustible). Si se pulsa la tecla del sistema de control de los neumáticos se podrá confirmar el nuevo valor de la presión.

El testigo de control de los neumáticos se ilumina

Si la presión de inflado de una rueda es muy inferior al valor ajustado por el conductor se iluminará el testigo de control de los neumáticos. \Rightarrow  

¹⁶⁾ En función de la versión del modelo

El testigo de control de los neumáticos (L) parpadea

Si el testigo de control de los neumáticos parpadea, es señal de avería. Diríjase al taller especializado más próximo.

¡ATENCIÓN!

- Cuando se encienda el testigo de control de los neumáticos, deberá reducir la velocidad, inmediatamente y evitar cualquier maniobra brusca de giro o frenado. Deténgase lo antes posible, y controle la presión y el estado de los neumáticos.
- El conductor es el responsable de que la presión de los neumáticos sea la correcta. Por ello debe controlarse con regularidad la presión.
- En determinadas circunstancias (p.ej. circulando de forma deportiva, en condiciones invernales o por carreteras sin asfaltar) podría ocurrir que el testigo de control de los neumáticos, funcione con retraso o no funcione.



Nota

Si se desemborna la batería se encenderá el testigo amarillo (L) tras conectar el encendido. Después de un breve recorrido deberá apagarse. ■

Gestión del motor* EPC

Este testigo supervisa la gestión del motor en los motores de gasolina.

Al conectar el encendido, el testigo **EPC** (Electronic Power Control) se enciende mientras se comprueba el funcionamiento del sistema. Debe apagarse una vez arrancado el motor.

El testigo se enciende si se produce alguna avería en la gestión electrónica del motor durante la marcha. Pare el vehículo y solicite la ayuda de un técnico. ■

Sistema de precalentamiento / avería del motor

Este testigo se enciende durante el precalentamiento del motor. El testigo parpadea cuando hay una avería en el motor.

El testigo de control se enciende

Si el testigo se enciende al conectar el encendido, significa que se ha activado el sistema de precalentamiento del motor. Al apagarse el testigo se debe arrancar el motor de inmediato.

El testigo de control parpadea

Si durante la marcha se produce alguna avería en la gestión del motor, comienza a parpadear el testigo del sistema de precalentamiento. Acuda lo antes posible a un taller especializado para que revisen el motor. ■

Sistema de control de emisiones*

Este testigo indica el estado del sistema de escape.

El testigo de control parpadea:

Cuando se producen fallos en la combustión que puedan dañar el catalizador. Reduzca la velocidad y conduzca con precaución hasta el taller especializado más cercano para revisar el motor.

En la pantalla del cuadro de instrumentos aparece el siguiente mensaje¹⁷⁾: **GASES ESCAPE ACUDA TALLER**

El testigo de control se enciende:

Si durante la marcha se produce una avería que repercute en la calidad de los gases de escape (p. ej. sonda lambda averiada). Reduzca la velocidad y ►

¹⁷⁾ En función de la versión del modelo


conduzca con precaución hasta el taller especializado más cercano para revisar el motor.

En la pantalla del cuadro de instrumentos aparece el siguiente mensaje :
GASES ESCAPE ACUDA TALLER . ■


Programa electrónico de estabilización (ESP)*

El testigo informa sobre el estado del programa electrónico de estabilización.

Este programa incluye los sistemas ABS, EDS y TCS.

El testigo  tiene las siguientes funciones:

- Se enciende aprox. 2 segundos al conectar el encendido, mientras se realiza un control de la función.
- Parpadea durante la marcha cuando interviene el ESP.
- Se enciende si existe una anomalía en el ESP.
- Se enciende si el ESP está desactivado.
- Puesto que el ESP funciona en combinación con el ABS, si falla el ABS también se enciende el testigo del ESP.

Si el testigo de control  se enciende inmediatamente después de arrancar el motor, esto puede deberse a que la función haya sido desactivada por el sistema. En este caso, el ESP puede volver a activarse desconectando y volviendo a conectar el encendido. Cuando el testigo de control se apaga, esto quiere decir que el sistema queda de nuevo listo para funcionar. ■

Pisar el pedal del freno

Cuando se encienda este testigo, hay que pisar el pedal de freno. Esto es imprescindible cuando se saca la palanca selectora del cambio automático* de las posiciones **P** o **N**. ■

Dirección electromecánica*

En vehículos con dirección electromecánica, el grado de asistencia de la dirección depende de la velocidad del vehículo y del giro del volante.

El testigo de control se enciende durante unos instantes al conectar el encendido. Debe apagarse una vez arrancado el motor.

Si se desemborna la batería, el testigo permanece encendido, incluso con el motor en marcha. El testigo no se apaga hasta recorrer un trayecto de 50 m. aprox.



Si el testigo no se apaga o se enciende durante la marcha, significa que hay una avería en la dirección electromecánica. El testigo luminoso puede adoptar dos diferentes colores para indicar funciones anómalas. Si se enciende en amarillo, significa un aviso de menor envergadura. Si el testigo luminoso se enciende en rojo, hay que acudir de inmediato a un taller especializado, pues significa que no tiene asistencia; en este caso no debería seguir circulando. Pare el vehículo y solicite la ayuda de un técnico. La dirección asistida no funciona si la batería está descargada o el motor no está en marcha (p.ej. al ser remolcado). Si la dirección asistida no funciona correctamente o no funciona en absoluto, tendrá que aplicar bastante más fuerza de lo habitual para mover el volante.

En vehículos equipados con ESP* se incluye la funcionalidad de “Recomendación de maniobra de dirección”. Véase ⇒ página 191 ■

Indicador de desgaste de las pastillas de freno*


Dado que el indicador de desgaste de las pastillas de freno sólo controla las pastillas delanteras, le recomendamos haga revisar también las traseras.

En la pantalla del cuadro de instrumentos aparece el siguiente mensaje¹⁸⁾:
COMPROBAR PASTILLAS FRENO.

 ¡ATENCIÓN!
<p>Si se enciende el testigo , acuda inmediatamente a un taller especializado para que revisen las pastillas de freno. ■</p>

Indicador de que las puertas están abiertas

Este testigo indica si alguna de las puertas están abiertas.

El testigo  deberá apagarse cuando todas las puertas estén completamente cerradas.

El indicador funciona también con el encendido desconectado. Deberá apagarse aprox. 15 segundos después de haber bloqueado el vehículo. ■

Inmovilizador electrónico* “Safe”

Este mensaje aparece si se utiliza una llave no autorizada para este vehículo.

En la llave hay un chip que desactiva el inmovilizador electrónico automáticamente cuando se introduce la llave en la cerradura. El inmovilizador elec-

trónico se activa automáticamente en cuanto se extrae la llave de la cerradura de encendido.

En la pantalla del cuadro de instrumentos aparece el siguiente mensaje¹⁹⁾:
SAFE. En este caso, no es posible ponerlo en marcha ⇒ página 173.

Sin embargo, el vehículo se podrá poner en marcha con una llave original SEAT codificada correctamente.

Nota

Sólo si se utilizan llaves originales SEAT se puede garantizar un perfecto funcionamiento del vehículo. ■

¹⁸⁾ En función de la versión del modelo

¹⁹⁾ En función de la versión del modelo

Mandos en el volante

Generalidades

El volante incorpora módulos multifunción desde los cuales es posible controlar funciones de audio, telefonía y radionavegación del vehículo , así como el cambio de marchas automático* sin que sea necesario desviar la atención de la conducción.

Existen tres versiones de módulos multifunción:

- Versión Audio, para el control desde el volante de las funciones disponibles de audio.
- Versión Audio + Teléfono, para el control desde el volante de las funciones disponibles de audio, así como del sistema telefónico.

Ambas versiones pueden ser utilizadas para el control del sistema de Audio (Radio, CD Audio, CD mp3, CD Changer) y para el control del Sistema de Radionavegación, en cuyo caso controlan además de las anteriores, la función de Navegación.

- Versión para cambio automático*. ⇒ página 181 ■

Sistema audio

Mandos en volante versión Audio

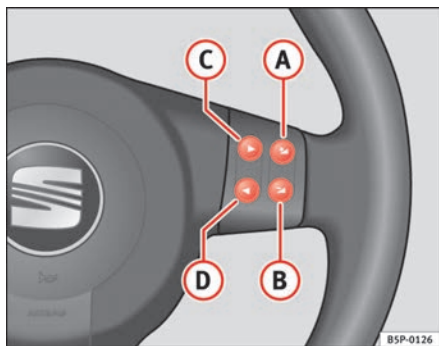


Fig. 49 Mandos en el volante

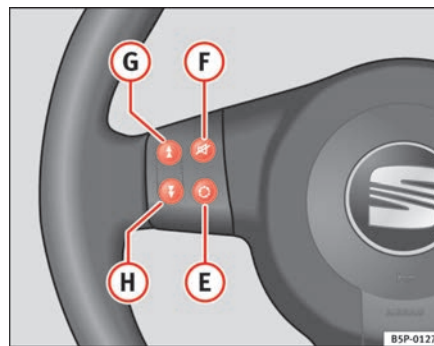


Fig. 50 Mandos en el volante

Tecla	Pulsación corta				Pulsación larga			
	Radio	CD Audio	CD mp3 ^{a)}	CDC	Radio	CD Audio	CD mp3 ^{a)}	CDC
(A)	Aumento de volumen				Aumento de volumen (continuo)			
(B)	Disminución de volumen				Disminución de volumen (continuo)			
(C)	Búsqueda emisora. Aumento frecuencia.	Siguiete canción			Búsqueda emisora. Aumento frecuencia.	Avance rápido		

D	Búsqueda emisora. Disminución frecuencia	Anterior canción			Búsqueda emisora. Disminución frecuencia	Retroceso rápido
E	Cambio cíclico de fuente FM - AM - CD - CDC - FM...				Sin función específica	
F	Silencio	Pausa			Sin función específica	
G	Siguiente presintonía	Sin función	Cambio de carpeta (adelante)	Cambio de CD (adelante)	Sin función específica	
H	Anterior presintonía	Sin función	Cambio de carpeta (atrás)	Cambio de CD (atrás)	Sin función específica	

a) Únicamente en el caso de radios compatibles con formato mp3.*

Mandos en volante versión Audio + Teléfono

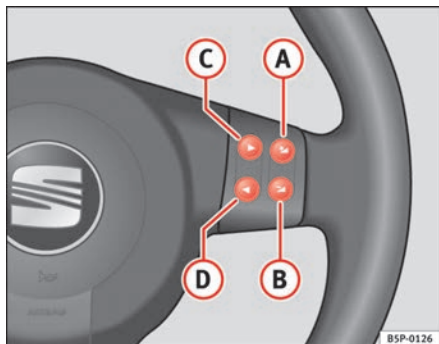


Fig. 51 Mandos en el volante

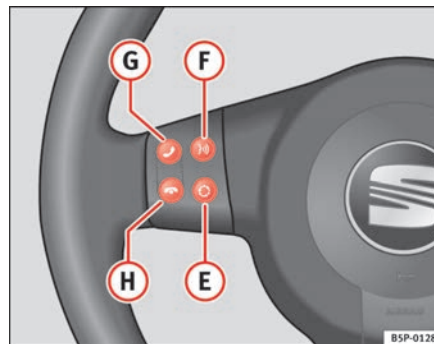


Fig. 52 Mandos en el volante

Tecla	Pulsación corta				Pulsación larga			
	Radio	CD Audio	CD mp3 ^{a)}	CDC	Radio	CD Audio	CD mp3 ^{a)}	CDC
A	Aumento de volumen				Aumento de volumen (continuo)			
B	Disminución de volumen				Disminución de volumen (continuo)			
C	Búsqueda emisora. Aumento frecuencia.	Siguiete canción			Búsqueda emisora. Aumento frecuencia.	Avance rápido	Cambio carpeta (adelante)	Avance rápido

D	Búsqueda emisora. Disminución frecuencia	Anterior canción	Búsqueda emisora. Disminución frecuencia	Retroceso rápido	Cambio carpeta (atrás)	Retroceso rápido
E	Cambio cíclico de fuente FM - AM - CD - CDC - FM...		Sin función específica			
F	Activación reconocimiento de voz Pulsar para hablar		Sin función específica			
G	Efectuar llamada o Acceso directo a la agenda o Aceptar llamada		Sin función específica			
H	Finalizar llamada en curso o Rechazar llamada o Abandonar menú telefónico		Sin función específica			

a) Únicamente en el caso de radios compatibles con formato mp3.*

Sistema de Radionavegación

Mandos en volante versión Audio

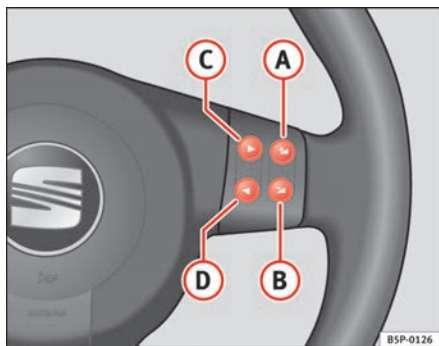


Fig. 53 Mandos en el volante

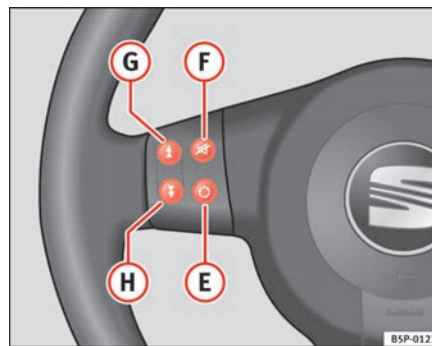


Fig. 54 Mandos en el volante

Tecla	Pulsación corta				Pulsación larga			
	Radio	CD	CD mp3 ^{a)}	CDC	Radio	CD	CD mp3 ^{a)}	CDC
A	Aumento de volumen de la fuente de audio activa y del mensaje de navegación				Aumento de volumen de la fuente de audio activa y del mensaje de navegación (continuo)			
B	Disminución de volumen de la fuente de audio activa y del mensaje de navegación				Disminución de volumen de la fuente de audio activa y del mensaje de navegación (continuo)			

C	Búsqueda emisora. Aumento frecuencia.	Siguiete canción			Búsqueda emisora. Aumento frecuencia.	Avance rápido
D	Búsqueda emisora. Disminución frecuencia	Anterior canción			Búsqueda emisora. Disminución frecuencia	Retroceso rápido
E ^{b)}	Cambio cíclico de fuente Radio - CD/ CDC - Radio - ... <i>En modo Navegación el sistema sale de la pantalla de navegación.</i>				Repetición de la última indicación de Navegación <i>Únicamente si la función de Navegación está activa.</i>	
F	Silencio	Pausa			Sin función específica	
G	Siguiete presintonía	Sin función	Cambio de carpeta (adelante)	Cambio de CD (adelante)	Sin función específica	
H	Anterior presintonía	Sin función	Cambio de carpeta (atrás)	Cambio de CD (atrás)	Sin función específica	

a) Únicamente en el caso de Sistemas de Radionavegación compatibles con formato MP3

b) Tecla E con pulsación corta: En función del equipo es posible seleccionar la banda de frecuencias de radio.

Mandos en volante Audio + Teléfono

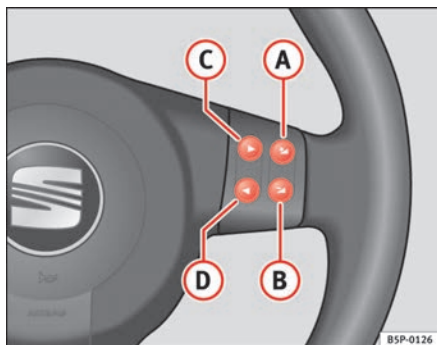


Fig. 55 Mandos en el volante

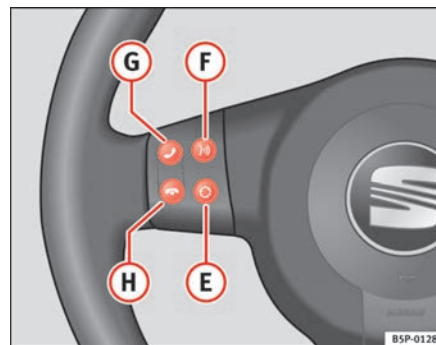


Fig. 56 Mandos en el volante Audio + Teléfono

Tecla	Pulsación corta				Pulsación larga			
	Radio	CD	CD mp3 ^{a)}	CDC	Radio	CD	CD mp3 ^{a)}	CDC
A	Aumento de volumen de la fuente de audio activa y del mensaje de navegación				Aumento de volumen de la fuente de audio activa y del mensaje de navegación (continuo)			
B	Disminución de volumen de la fuente de audio activa y del mensaje de navegación				Disminución de volumen de la fuente de audio activa y del mensaje de navegación (continuo)			
C	Búsqueda emisora. Aumento frecuencia.	Siguiente canción			Búsqueda emisora. Aumento frecuencia.	Avance rápido	Cambio carpeta (adelante)	Avance rápido

D	Búsqueda emisora. Disminución frecuencia	Anterior canción	Búsqueda emisora. Disminución frecuencia	Retroceso rápido	Cambio carpeta (atrás)	Retroceso rápido
E ^{b)}	Cambio cíclico de fuente Radio - CD/ CDC - Radio - ... <i>En modo Navegación el sistema sale de la pantalla de navegación.</i>		Repetición de la última indicación de Navegación <i>Únicamente si la función de navegación está activa</i>			
F	Activación reconocimiento de voz Pulsar para hablar		Sin función específica			
G	Efectuar llamada o Acceso directo a la agenda o Aceptar llamada		Sin función específica			
H	Finalizar llamada en curso o Rechazar llamada o Abandonar menú telefónico		Sin función específica			

a) Únicamente en el caso de Sistemas de Radionavegación compatibles con formato MP3

b) Tecla E con pulsación corta: En función del equipo es posible seleccionar la banda de frecuencias de radio.

Mandos en volante Iluminación

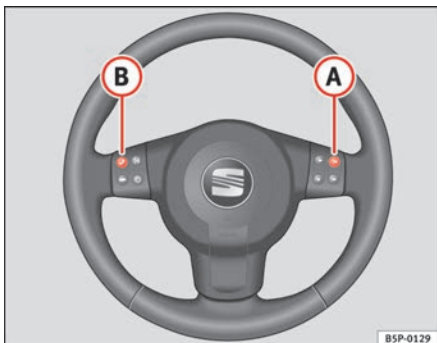


Fig. 57 Mandos en volante versión Audio + Teléfono

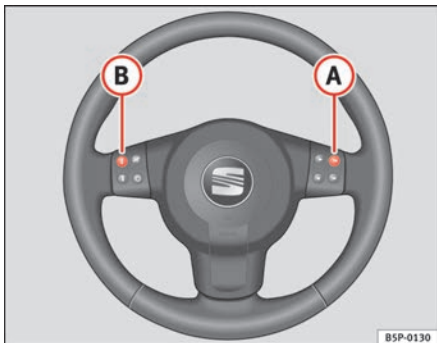


Fig. 58 Mandos en volante versión Audio

	Pulsación simultánea de...	
Audio ⇒ fig. 58	A	B
Audio + Teléfono ⇒ fig. 57	A	B

La iluminación se conecta y desconecta mediante la pulsación simultánea de las siguiente teclas:

Apertura y cierre

Cierre centralizado

Descripción

El cierre centralizado permite bloquear y desbloquear todas las puertas y el portón trasero de forma centralizada.

El cierre centralizado se puede accionar a través de:

- **la llave**, introduciéndola en el bombín de la puerta del conductor y girándola manualmente,
- **el pulsador del cierre centralizado**, en el interior del habitáculo de manera eléctrica ⇒ página 101.
- **el mando a distancia por radiofrecuencia**, mediante las teclas integradas en la llave, ⇒ página 105

Dispone de varias funciones que permiten mejorar las condiciones de seguridad del vehículo:

- Sistema de bloqueo “Safe”
- Sistema de desbloqueo selectivo*
- Sistema de autobloqueo por apertura involuntaria
- Sistema de autobloqueo por velocidad y autodesbloqueo*
- Sistema de desbloqueo de seguridad



Nota

Por seguridad antirrobo, sólo la puerta del conductor incorpora bombín. ■

Sistema de seguridad “Safe”

Se trata de un dispositivo de seguridad antirrobo consistente en un doble bloqueo de los cierres de puerta y la desactivación del maletero para dificultar que puedan ser forzados.

Activación

El sistema “safe” se activa cuando se cierra el vehículo con la llave o con el mando a distancia.

Para activarlo con la llave, gire una vez la llave en el bombín de la puerta en el sentido de cierre.

Para activarlo con el mando a distancia, pulse una vez la tecla de bloqueo del mando a distancia.

Con este sistema activado no es posible la apertura normal de las puertas, desde el exterior ni desde el interior. El portón no se puede abrir. El pulsador de cierre centralizado no funciona.

Desactivación voluntaria

El sistema de seguridad “Safe” puede ser desactivado voluntariamente por el usuario.

Consiste en realizar un doble bloqueo de manera consecutiva (en menos de 2 seg.). Este doble bloqueo es posible ejecutarlo con llave o con el mando a distancia.


Con la llave, gire dos veces seguidas en el bombín de la puerta en el sentido de cierre.

Con el mando a distancia, pulse dos veces consecutivas la tecla de bloqueo del mando a distancia. ►

Al desactivar el “Safe”, también se desactiva el sensor volumétrico de la alarma.

Con el sistema “Safe” desactivado, las puertas quedarán bloqueadas por el sistema de bloqueo simple, lo que implica que se podrán abrir desde el interior, pero no desde el exterior.

Desactivación involuntaria

Los métodos descritos para desactivar el “Safe”, también pueden ser ejecutados de manera involuntaria (p. ej., si pulsamos una vez la tecla de bloqueo  porque queremos bloquear el vehículo y éste se bloquea, pero no estamos seguros de que se haya bloqueado y en un intervalo menos de 2 seg., volvemos a pulsar la tecla de bloqueo, lo que habremos hecho es desactivar el “Safe”.

Desactivación al abrir

Para la desactivación al abrir, véase “Sistema de desbloqueo selectivo**”

Estado del “Safe”

En la puerta anterior izquierda, existe un testigo luminoso visible desde el exterior del vehículo a través del cristal y que indica el estado en que se encuentra el “Safe”.

Sabremos que el sistema “Safe” está activado por el inmediato parpadeo del testigo luminoso. Este testigo parpadea en todos los vehículos, lleven o no alarma hasta que se desbloquee el vehículo.

Sabremos que el sistema “Safe” está desactivado, porque el testigo luminoso, parpadeará aprox. siete veces y se apaga. Si el vehículo no incorpora alarma, el testigo se mantiene apagado. Si el vehículo incorpora alarma, una vez transcurridos 28 seg. desde que se apaga el testigo, éste vuelve a parpadear hasta que se desbloquee de nuevo el vehículo.

Recuerde:

Safe activado con o sin alarma : Parpadeo continuo de testigo luminoso.

Safe desactivado sin alarma : El testigo parpadea aprox. siete veces y se detiene.

Safe desactivado con alarma : El testigo parpadea unas siete veces, se para y reanuda el parpadeo a los 28 seg. aprox.

¡ATENCIÓN!

Si está activado el sistema de seguridad “Safe”, no deberá permanecer ninguna persona en el vehículo, ya que las puertas no se podrán abrir desde dentro ni desde fuera, la ayuda desde el exterior se ve dificultada. Existe peligro de muerte. Los ocupantes quedarían encerrados y no podrían abandonar el vehículo en caso de emergencia. ■


Sistema de desbloqueo selectivo*

Este sistema permite desbloquear sólo la puerta del conductor o bien todo el vehículo.


Desbloqueo de la puerta del conductor

Se realiza mediante un desbloqueo simple (una sola vez). Se puede ejecutar con la llave o con el mando a distancia.

Con llave, gire una vez la llave en el bombín de la puerta en el sentido de desbloqueo. La puerta del conductor quedará sin “Safe” y desbloqueada para que pueda ser abierta. Una vez abierta la puerta se dispone de unos 15 seg. para dar el contacto, en cuyo momento se desactiva el “Safe” de las otras puertas y se apaga el testigo luminoso. En vehículos con alarma ésta queda desactivada.

Con mando a distancia, pulse una vez la tecla de desbloqueo  del mando a distancia. Se desactiva el “Safe” de todo el vehículo, se desbloquea exclusivamente la puerta de conductor para poder abrirla, se desconecta la alarma y se apaga el testigo luminoso. ▶

Desbloqueo de todas las puertas y el maletero

Para que las puertas y el maletero puedan abrirse, debe pulsar dos veces consecutivas la tecla de desbloqueo  del mando a distancia.

La doble pulsación debe realizarse en menos de 2 segundos, con lo cual se desactiva el “Safe” de todo el vehículo, se desbloquean todas las puertas y se habilita el maletero. El testigo luminoso se apaga y se desconecta la alarma en los vehículos que la incorporen.

Desbloqueo del maletero

Véase ⇒ página 105 y ⇒ página 109. ■

Sistema de bloqueo por apertura involuntaria

Es un sistema de seguridad antirrobo y evita que el coche quede abierto por distracción

El vehículo volverá a bloquearse automáticamente, si se desbloquea y transcurren 30 seg. no se abre ninguna puerta ni el portón trasero. Esta función impide que el vehículo permanezca desbloqueado involuntariamente durante un periodo de tiempo prolongado. ■

Sistema de autobloqueo por velocidad y autodesbloqueo*

Se trata de un sistema de seguridad que previene el acceso desde el exterior cuando el vehículo esté circulando (p.ej. al detenerse ante un semáforo).

Bloqueo


Las puertas y el portón se bloquearán automáticamente al sobrepasar la velocidad de 15 km/h.

Si detiene el vehículo y abre alguna de las puertas al iniciar de nuevo la marcha y sobrepasar la velocidad de 15 km/h, la puerta o puertas desbloqueadas se bloquearán de nuevo.

Desbloqueo

La puerta del conductor se desbloqueará automáticamente al extraer la llave de contacto

Se puede desbloquear y abrir individualmente cada puerta desde el interior (p.ej. para que baje algún pasajero). Para ello, basta con accionar una vez la manecilla interna de la puerta.

 ¡ATENCIÓN!

Con el vehículo en marcha, no deben accionarse las manecillas internas: se produciría la apertura de la puerta. ■

Sistema de desbloqueo de seguridad

Si en caso de accidente se disparan los airbags, se desbloquea el vehículo, excepto el maletero. Es posible bloquear el vehículo desde el interior con el cierre centralizado, después de desconectar y volver a conectar el encendido.

En caso de necesitar bloquear las puertas desde el exterior, véase “Cierre de emergencia de las puertas”

■

Cierre de emergencia de las puertas

Permite bloquear las puertas mecánicamente en caso de que el cierre centralizado no funcione.

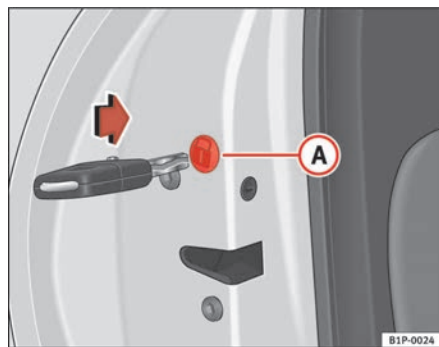


Fig. 59 Cierre de emergencia de las puertas

Bloqueo de emergencia de la puerta del conductor

Introduzca la llave en el bombín de la puerta y gírela en sentido horario para la puerta izquierda y en sentido antihorario para la puerta derecha.

La puerta queda bloqueada y no es posible abrirla desde el exterior.

Bloqueo de emergencia del resto de puertas

Abra la puerta y retire el tapón **A** ⇒ fig. 59 que lleva dibujado un candado. A la vista quedará una pieza circular y giratoria con una ranura en el centro. Introduzca la llave en la ranura y gire la pieza en sentido horario para las puertas derechas y en sentido antihorario para las puertas izquierdas.

Ponga el tapón y cierre la puerta. Ésta quedará bloqueada y no es posible abrirla desde el exterior.

Desbloqueo de la puerta conductor cerrada por el sistema de emergencia

Introduzca la llave en el bombín de puerta y gire en sentido antihorario en las puertas izquierdas y en sentido horario en las puertas derechas.

La cerradura queda desbloqueada y podrá abrir la puerta accionando la manecilla exterior.

Desbloqueo del resto de puertas cerradas por el sistema de emergencia

Primero es necesario desbloquear la puerta del conductor y entrar en el interior del vehículo. Accione la manecilla interna de la puerta que desee abrir y ábrala. En el caso de estar colocado el seguro para niños en las puertas posteriores, al accionar la maneta interior, la puerta se desbloquea, pero no abre. Es necesario accionar la maneta exterior para abrirla.



Nota

Una vez abierto el vehículo, si desea volver a cerrarlo mediante el cierre de emergencia, ha de proceder tal y como se ha descrito anteriormente. ■

Pulsador del cierre centralizado

El pulsador del cierre centralizado le permite bloquear o desbloquear el vehículo desde el interior.




Fig. 60 Detalle de la consola central: pulsador del cierre centralizado

Bloqueo del vehículo

- Pulse la tecla  ⇒ .

Desbloqueo de las puertas

- Pulse la tecla .

El pulsador del cierre centralizado funciona también con el encendido desconectado. Excepto, cuando el sistema de seguridad "safe" está activado.

Si bloquea el vehículo mediante el pulsador del cierre centralizado, deberá tener en cuenta lo siguiente:



- El bloqueo de las puertas y del portón trasero impide el acceso desde el exterior (por motivos de seguridad, p. ej., al detenerse en un semáforo).

- La puerta del conductor y/o acompañante no se puede bloquear, en tanto se halle abierta. Así se evita el peligro de dejar la llave dentro.
- El accionamiento reiterado del cierre centralizado, deja sin funcionamiento durante 30 segundos el pulsador del cierre centralizado. Una vez transcurrido este tiempo, el pulsador vuelve a estar operativo.
- Existe peligro de dejar la llave dentro, si se bloquea el vehículo mediante el pulsador de cierre centralizado, estando la puerta del conductor cerrada y por ejemplo, la del acompañante abierta. Al cerrar ésta última el vehículo queda bloqueado y las llaves en el interior.
- Puede desbloquear y abrir individualmente las puertas desde el interior. Para ello hay que tirar *una* vez de la maneta interior de la puerta.

¡ATENCIÓN!

- Si el vehículo está bloqueado pueden quedarse atrapados en él niños o personas desvalidas.
- El pulsador del cierre centralizado no es operativo en los siguientes casos:
 - Cuando el coche está cerrado desde fuera (con el mando a distancia o la llave).
 - Mientras no se active el contacto después de desbloquear con la llave el bombín de la puerta.

Nota

- Vehículo cerrado, tecla  de color ámbar
- Vehículo abierto, tecla  de color rojo ■

Seguro para niños

El seguro para niños impide que se abran las puertas traseras desde el interior. Su misión es la de evitar que los menores abran una puerta descuidadamente durante la marcha.

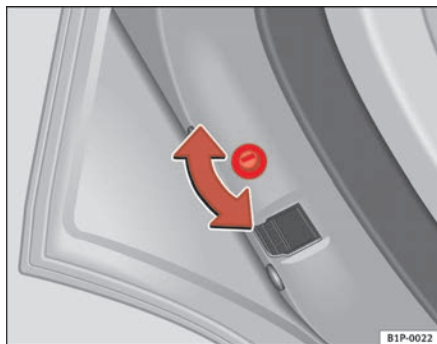


Fig. 61 Seguro para niños de la puerta izquierda



Fig. 62 Seguro para niños de la puerta derecha

Esta función es independiente de los sistemas electrónicos de apertura y cierre del vehículo. Afecta exclusivamente a las puertas posteriores. Sólo es posible activarlo o desactivarlo mecánicamente, tal y como se describe a continuación:

Activación del seguro para niños

- Desbloquee el vehículo y abra la puerta en la que quiere poner el seguro.
- Con la puerta abierta, gire la ranura con la llave del vehículo en sentido horario para puertas izquierdas y anti-horario para las puertas derechas. ⇒ fig. 61, ⇒ fig. 62.

Desactivación del seguro para niños

- Desbloquee el vehículo y abra la puerta en la que quiere quitar el seguro. ▶

- Con la puerta abierta, gire la ranura con la llave del vehículo en sentido horario para puertas derechas y anti-horario para las puertas izquierdas. ⇒ página 102, fig. 61, ⇒ página 102, fig. 62.

Con el seguro para niños activado, la puerta sólo puede abrirse desde el exterior. El seguro para niños se activa o desactiva introduciendo la llave en la ranura, estando la puerta abierta, tal y como se ha descrito anteriormente. ■

Llaves

Juego de llaves

El juego de llaves comprende, una llave con mando a distancia, una llave sin mando y un llavero de plástico con el número de la llave.

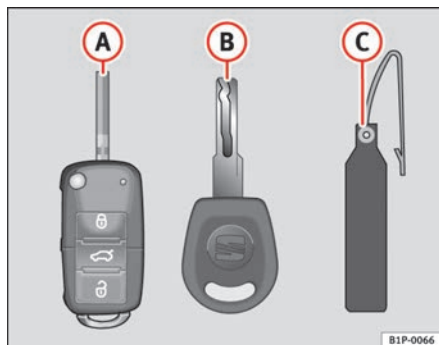


Fig. 63 Juego de llaves

El juego de llaves de su vehículo consta de:

- una llave con mando a distancia ⇒ fig. 63 A con espadín desplegable,
- una llave sin mando, B,
- un llavero de plástico C con el número de la llave.

Llavero de plástico

Sólo es posible hacer duplicados con el número de la llave del llavero de plástico ⇒ fig. 63 B. Por este motivo:

- Guarde el llavero de plástico en un lugar seguro.
- No deje nunca el llavero de plástico en el vehículo.


Entregue también el llavero de plástico al nuevo propietario al vender su vehículo.

Duplicados de llaves

Si necesita un duplicado de una llave, diríjase a un Servicio Técnico con el llavero de plástico.

⚠ ¡ATENCIÓN!

- Un uso indebido de las llaves del vehículo puede provocar lesiones graves.
- No deje nunca solos a niños o personas desvalidas en el vehículo, ya que no podrían salir del vehículo ni valerse por sí mismos en caso de emergencia.
- El uso incontrolado de la llave por parte de terceros puede provocar el arranque del motor o el accionamiento de algún equipamiento eléctrico (como los elevallunas), con el consiguiente peligro de accidente. Las puertas del vehículo pueden quedar bloqueadas mediante la llave con mando a distancia, dificultando la ayuda en caso de emergencia.
- No deje nunca las llaves dentro del vehículo. El uso no autorizado del vehículo por parte de terceros puede causar desperfectos en el mismo o ▶

 ¡ATENCIÓN! (continuación)

facilitar su robo. Por ello, lleve siempre consigo la llave al abandonar el vehículo.

- No extraiga nunca la llave del contacto con el vehículo en marcha. De lo contrario, podría bloquearse la dirección y sería imposible girar el volante.



¡Cuidado!

En la llave con mando a distancia se encuentran componentes electrónicos. Evite que se mojen o reciban golpes. ■

Mando a distancia por radiofrecuencia

Desbloqueo y bloqueo del vehículo

Con el mando a distancia por radiofrecuencia puede bloquear y desbloquear su vehículo desde lejos.

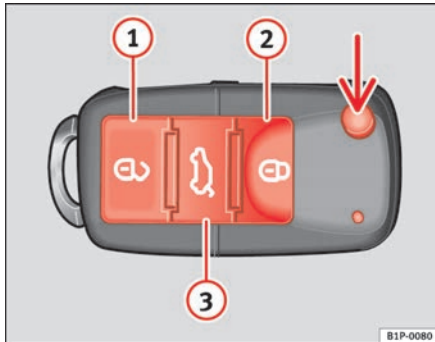


Fig. 64 Teclas de la llave con mando a distancia

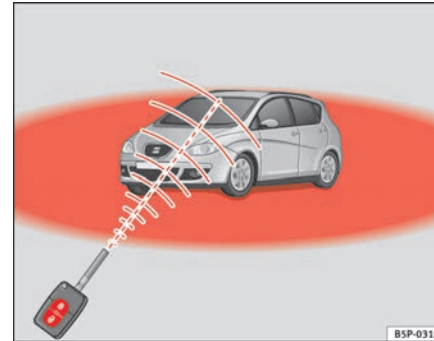


Fig. 65 Radio de acción del mando a distancia por radiofrecuencia

Con la tecla \Rightarrow fig. 64 (flecha) del mando, se desbloquea el paletón de la llave.

Desbloqueo del vehículo \Rightarrow fig. 64 ①.

Bloqueo del vehículo \Rightarrow fig. 64 ②.



Desbloqueo del portón trasero. Pulse la tecla \Rightarrow fig. 64 ③ hasta que todos los intermitentes del vehículo parpadeen brevemente. Al pulsar la tecla de desbloqueo \Rightarrow fig. 64 ③, dispone de 2 minutos para abrir el portón. Una vez transcurrido este tiempo se bloqueará de nuevo.


Además, el testigo de la pila de la llave \Rightarrow fig. 64, parpadea.

El emisor va integrado junto con las pilas en la llave con mando a distancia. El receptor se encuentra en el habitáculo. El radio de acción máximo depende de varios factores. A medida que se gastan las pilas, se reduce el alcance.

Apertura selectiva*



Pulsando una vez la tecla \Rightarrow fig. 64 ①, se abrirá sólo la puerta del conductor, permaneciendo el resto cerradas.

Pulsando dos veces la tecla  ⇒ página 105, fig. 64 , se desbloquearán todas las puertas.

 ¡ATENCIÓN!

- El uso indebido de las llaves del vehículo puede provocar lesiones graves.
- No deje nunca solos a niños o personas desvalidas en el vehículo, ya que no podrían salir del vehículo ni verse por sí mismos en caso de emergencia.
- No deje nunca las llaves dentro del vehículo. De lo contrario podrían producirse heridas graves o accidentes, o podría dar lugar incluso al robo de su vehículo. Por ello, lleve siempre consigo la llave al abandonar el vehículo.
- El uso incontrolado de la llave por parte de terceros puede provocar el arranque del motor o el accionamiento de algún equipamiento eléctrico (como los elevallunas), con el consiguiente peligro de accidente. El vehículo puede quedar bloqueado mediante la llave con mando a distancia, dificultando la ayuda en caso de emergencia.

Nota

- El mando a distancia por radiofrecuencia puede programarse de modo que al pulsar la tecla de apertura una vez, se desbloquee sólo la puerta del conductor. Al pulsar nuevamente la tecla de desbloqueo se desbloquearán todas las puertas y el portón trasero.
- El mando a distancia por radiofrecuencia funciona únicamente dentro de su radio de acción ⇒ página 105, fig. 65 (zona roja).
- Si se desbloquea el vehículo con la tecla   y no se abre ninguna puerta ni el portón trasero antes de que transcurran 30 segundos, volverá a bloquearse automáticamente. Esta función impide que el vehículo permanezca desbloqueado involuntariamente durante un periodo de tiempo prolongado.

- Si no es posible abrir o cerrar el vehículo mediante el mando a distancia por radiofrecuencia, deberá sincronizarse dicha llave de nuevo ⇒ página 106. ■

Cambio de pila

Si el testigo de la pila de la llave no parpadea al pulsar las teclas, debe reemplazarse en breve la pila.

¡Cuidado!



El uso de pilas inapropiadas puede dañar el mando a distancia por radiofrecuencia. Por ello, sustituya siempre la pila gastada por otra de igual intensidad y tamaño.



Nota relativa al medio ambiente


Las pilas gastadas se deben desechar sin perjudicar el medio ambiente. ■

Sincronización de la llave con mando a distancia

Sincronización de la llave con mando a distancia

- Utilice las dos llaves que se entregan con el vehículo ⇒ página 103, fig. 63, la llave provista de emisor de radiofrecuencia  y la llave convencional .
- Desbloquee el vehículo desde la cerradura de la puerta del conductor con la llave sin mando.
- Conecte el encendido con la llave sin mando a distancia. ▶

- Bloquee el vehículo con la llave con mando a distancia
⇒ [página 105, fig. 64](#) desde la cerradura de la puerta del conductor.
- **En un tiempo máximo de 30 segundos, deberá realizar las siguientes operaciones:**
- Accione una vez la tecla  de bloqueo del mando a distancia, los intermitentes parpadearán.
- Accione una vez la tecla  de desbloqueo del mando a distancia durante más de 2 segundos.
- La llave queda programada y el vehículo se desbloqueará, confirmando así la sincronización.

Si se pulsa la tecla  repetidamente fuera del radio de acción del mando a distancia por radiofrecuencia, puede ocurrir que ya no se pueda abrir o cerrar el vehículo con el mando. En ese caso, debe sincronizarse de nuevo la llave con mando a distancia.

Su Servicio Técnico puede proporcionarle otras llaves con mando a distancia, las cuales deben sincronizarse en el mismo establecimiento.

Se puede utilizar un máximo de cuatro llaves con mando a distancia. ■

Alarma antirrobo*

Descripción de la alarma antirrobo*

La alarma antirrobo se dispara al detectar acciones no autorizadas en el vehículo.

La función de la alarma antirrobo es dificultar que alguien fuerce o robe el vehículo. El sistema emite señales acústicas y luminosas cuando se abre de forma mecánica con la llave o se intenta forzar el vehículo.

La alarma antirrobo se conecta automáticamente al bloquear el vehículo. El sistema se activa a continuación.

¿Cuándo se dispara la alarma?

Cuando se realiza alguna de las siguientes acciones de forma no autorizada estando el vehículo cerrado:

- Apertura mecánica del vehículo con la llave
- Apertura de una puerta
- Apertura del capó del motor
- Apertura del portón trasero
- Conexión del encendido
- Movimientos en el habitáculo
- Manipulación indebida de la alarma
- Manipulación de la batería

En tal caso se emitirán señales acústicas y luminosas (intermitentes) durante unos 30 segundos. Este ciclo podrá repetirse hasta 10 veces, según países.

Apertura mecánica del vehículo (apertura de emergencia)

En caso de avería del mando a distancia por radiofrecuencia, el vehículo sólo puede abrirse con la llave procediendo como sigue: ►

- Despliegue el espadín de la llave presionando el botón (flecha).
- Abra el vehículo por la puerta del conductor. La alarma antirrobo permanece activada, pero no se dispara.
- Dispone de 15 segundos para conectar el encendido. El inmovilizador electrónico verifica entonces la validez de la llave y desactiva la alarma antirrobo. Si no conecta el encendido, se dispara la alarma al cabo de 15 segundos.

Cómo desconectar la alarma

Desbloqueando el vehículo mediante la tecla de desbloqueo del mando a distancia por radiofrecuencia o introduciendo la llave en la cerradura de encendido.



Nota

- Si se accede a otra zona vigilada (p. ej. si se abre el portón trasero después de abrir una puerta) una vez se ha apagado la señal acústica, vuelve a dispararse la alarma.
- La vigilancia del vehículo no se desactiva aunque la batería esté desembornada o defectuosa si la alarma está activada.
- La alarma sonará si se desemborna uno de los polos de la batería, estando la alarma activada. ■

Sensor volumétrico*

Función de vigilancia o control incorporada en el sistema de alarma antirrobo, que detecta mediante ultrasonidos el acceso no autorizado al interior del vehículo.*

El sistema dispone de 3 sensores, 2 emisores y un receptor.

Activación

- Se conecta automáticamente al activar la alarma antirrobo, tanto si cierra con la llave de forma mecánica, como si pulsa la tecla del mando a distancia.

Desactivación

- Presione dos veces la tecla del mando a distancia. Sólo se desactiva el sensor volumétrico. El sistema de alarma permanece activado.



¡ATENCIÓN!

- El sistema de seguridad “safe”, quedará desactivado si se desactiva el sensor volumétrico.
- En vehículos en los que se monte una mampara separadora del habitáculo, la alarma no funcionará correctamente debido a interferencias en el sensor.



Nota

- Si ha habido un disparo de la alarma por causa del sensor volumétrico, al abrir el vehículo se señalará mediante el parpadeo del testigo de la puerta del conductor. Este parpadeo será distinto al de la alarma activada. ■

Portón trasero

Apertura y cierre

El funcionamiento del sistema de apertura del portón es eléctrico. Se activa accionando la manecilla sigla del portón



Fig. 66 Portón trasero: apertura desde fuera

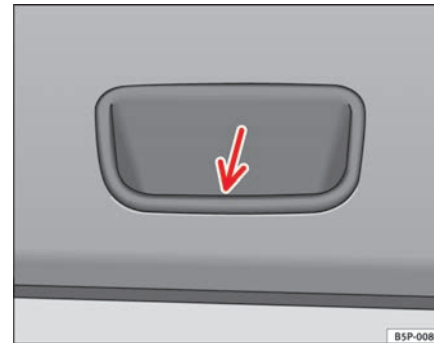


Fig. 67 Detalle del guardacristal interior del portón trasero: cavidad para tirar

Apertura del portón trasero


- Tire de la maneta y levante el portón ⇒ fig. 66. El portón se abre automáticamente.

Cierre del portón trasero

- Sujete el portón por uno de los dos asideros del revestimiento interior y ciérrelo, dando un ligero impulso.

Este sistema puede estar o no operativo según el estado del vehículo.

Si el portón está bloqueado no se podrá abrir, en cambio si está desbloqueado, el sistema de apertura se encuentra operativo y se puede proceder a su apertura.

Para cambiar el estado de bloqueo/desbloqueo, accione el pulsador  o la tecla ① de la llave del mando a distancia.

Si el portón trasero se encuentra abierto o mal cerrado, aparecerá el correspondiente aviso en la pantalla del cuadro de instrumentos.* Si se abre el ▶

portón trasero circulando a más de 6 km/h, se emite además una señal acústica de advertencia*

⚠ ¡ATENCIÓN!

- Si el portón trasero está mal cerrado, puede ser peligroso.
- No se debe abrir el portón trasero teniendo conectadas las luces de antiniebla y marcha atrás. Puede dañar los pilotos
- No cierre el portón trasero presionando con la mano sobre la luneta. La luneta podría romperse, con el consiguiente riesgo de lesión.
- Después de cerrar el portón trasero, asegúrese de que haya quedado bloqueado, pues de lo contrario podría abrirse inesperadamente durante la marcha.
- Si el portón trasero no queda totalmente cerrado, se debe abrir con la manecilla y volver a cerrarlo correctamente. No intente cerrar presionando sobre la superficie del portón, pues se pueden ocasionar daños en la superficie del mismo.
- No deje que los niños jueguen cerca del vehículo o en su interior. Los vehículos cerrados pueden calentarse o enfriarse en extremo según la época del año, ocasionando lesiones o enfermedades graves o incluso la muerte. Cierre con llave todas las puertas y el portón trasero cuando no esté utilizando el vehículo.
- No cierre nunca el portón trasero de un modo descuidado o incontrolado, pues podría provocar lesiones graves a usted o a terceros. Asegúrese siempre de que no se interponga nadie en el recorrido del portón trasero.
- No viaje nunca con el portón trasero entornado o abierto, pues se podrían introducir gases de escape en el interior del coche. ¡Peligro de intoxicación!
- Si solamente abre el maletero, no olvide la llave en su interior. El vehículo no se podrá abrir si la llave queda dentro. ■

Apertura de emergencia

Permite la apertura en caso de que el cierre centralizado no funcione (p.ej. no hay batería)

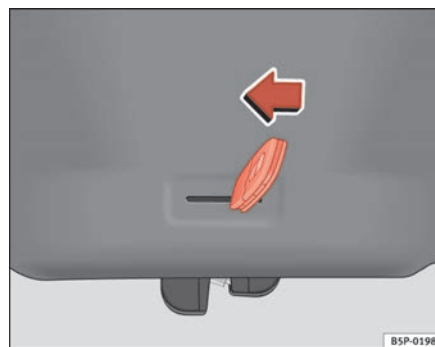


Fig. 68 Portón trasero: apertura de emergencia

En el revestimiento maletero existe una ranura que permite acceder al mecanismo de apertura de emergencia.

Apertura del portón desde el interior del maletero

- Introduzca el espadín de la llave en la ranura y desbloquee el sistema de cierre, dirigiendo la llave de derecha a izquierda, tal como indica la flecha ⇒ fig. 68. ■

Ventanillas

Apertura o cierre eléctricos de las ventanillas

Desde los mandos dispuestos en la puerta del conductor es posible accionar tanto las ventanillas delanteras como las traseras.

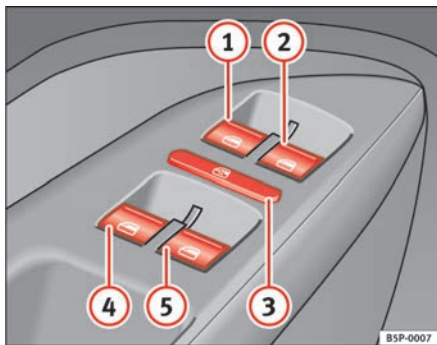






Fig. 69 Detalle de la puerta del conductor: mandos para las ventanillas delanteras y traseras

Apertura o cierre de las ventanillas

- Pulsando la tecla , se abre la ventanilla correspondiente.
- Tirando de la tecla , se cierra la ventanilla correspondiente ⇒ .

Cierre completamente las ventanillas siempre que deje el vehículo estacionado o fuera de su alcance visual ⇒ .

Tras desconectar el encendido, todavía puede accionar las ventanillas durante unos 10 minutos siempre que no se extraiga la llave de encendido y no se abra la puerta del conductor ni la del acompañante.


Teclas de la puerta del conductor

- 1 Tecla para la ventanilla de la puerta delantera izquierda
- 2 Tecla para la ventanilla de la puerta delantera derecha

Teclas para las ventanillas traseras*

- 3 Mando de seguridad para desactivar las teclas de los elevalunas de las puertas traseras
- 4 Tecla para la ventanilla de la puerta trasera izquierda
- 5 Tecla para la ventanilla de la puerta trasera derecha

Mando de seguridad *


Mediante el mando de seguridad  de la puerta del conductor puede desactivar las teclas de los elevalunas de las puertas traseras.

Mando de seguridad sin pulsar: las teclas de las puertas traseras están activadas.

Mando de seguridad pulsado: las teclas de las puertas traseras están desactivadas.

¡ATENCIÓN!

- El uso indebido de los elevalunas eléctricos puede provocar lesiones.
- No cierre nunca las ventanillas de un modo descuidado o incontrolado, pues podría provocar lesiones graves a usted o a terceros. Por ello, asegúrese de que no se interponga nadie en el recorrido de la ventanilla.
- Lleve siempre consigo la llave al abandonar el vehículo.
- No deje nunca solos a niños o personas desvalidas en el interior del vehículo, especialmente cuando tengan acceso a la llave del vehículo. El uso incontrolado de la llave por parte de terceros puede provocar el arranque del motor o el accionamiento de algún equipamiento eléctrico

 ¡ATENCIÓN! (continuación)

(como los elevalunas), con el consiguiente peligro de accidente. Las puertas del vehículo pueden quedar bloqueadas mediante la llave con mando a distancia, dificultando la ayuda en caso de emergencia.

- Los elevalunas sólo se desactivan al extraer la llave de encendido y abrir una de las puertas delanteras.
- Cuando sea necesario, desactive los elevalunas traseros con el mando de seguridad. Asegúrese de que se hayan desactivado realmente.



Nota

Si una ventanilla sube con dificultad o se encuentra con un obstáculo al intentar cerrarla, se volverá a abrir inmediatamente ⇒ página 112. Compruebe, en tal caso, por qué no se ha podido cerrar la ventanilla antes de intentarlo de nuevo. ■

Función de subida y bajada automática

Mediante la función de subida y bajada automática no es necesario mantener pulsada la tecla.

Función de subida automática

- Levante brevemente la tecla de la ventanilla hasta el segundo nivel. La ventanilla se cierra completamente.

Función de bajada automática

- Pulse brevemente la tecla de la ventanilla hasta el segundo nivel. La ventanilla se abre completamente.

Restablecer la función de subida y bajada automática

- Cierre todas las ventanillas.
- Introduzca la llave en la cerradura de la puerta y manténgala en la posición de cierre durante un segundo, como mínimo. De esta forma, se restablece la función de subida y bajada automática.

Las teclas ⇒ página 111, fig. 69 ① y ② tienen dos posiciones para la apertura de las ventanillas y otras dos para el cierre. De este modo es más fácil controlar las operaciones de apertura y cierre.


La función de subida automática se desactiva al desconectar el encendido, incluso con la llave en el contacto.

Cuando se desemborna y emborna la batería o con ésta descargada, la función de subida y bajada automática se desactiva y hay que restablecerla.

En caso de anomalía, tanto la función de subida y bajada automática como la de antiaprisionamiento no funcionarán correctamente. Diríjase a un taller especializado. ■

Función antiaprisionamiento de las ventanillas

Las ventanillas están provistas de un sistema antiaprisionamiento. Con esta función se reduce el riesgo de lesiones al cerrar una ventanilla.

- Si durante el proceso de cierre automático de la ventanilla, ésta sube con dificultad o se encuentra con un obstáculo, se detendrá en dicha posición y bajará inmediatamente ⇒ .
- A continuación dispone de 10 segundos para comprobar por qué no cierra la ventanilla e intentar cerrarla nuevamente. Transcurridos los 10 segundos vuelve a tener su funcionamiento automático normal. ▶

- Si siguiera aún sin poder cerrarse debido a algún obstáculo o resistencia, la ventanilla se detendrá en dicho punto.
- Si no descubre qué impide el cierre de la ventanilla, intente cerrarla nuevamente antes de 5 segundos.

Si transcurren más de 10 o 5 segundos respectivamente, se abrirá completamente la ventanilla de nuevo al volver a accionar un mando y se reactivará la subida automática.

En caso de anomalía, tanto la función de subida y bajada automática como la de antiaprisionamiento no funcionarán correctamente. Diríjase a un taller especializado.



¡ATENCIÓN!

- **El uso indebido de los elevalunas eléctricos puede provocar lesiones.**
- **Extraiga siempre la llave de encendido cuando abandone el vehículo, aunque sólo sea por un corto espacio de tiempo. No deje nunca a niños solos en el vehículo.**
- **Los elevalunas sólo se desactivan al extraer la llave de encendido y abrir una de las puertas delanteras.**
- **No cierre nunca las ventanillas de un modo descuidado o incontrolado, pues podría provocar lesiones graves a usted o a terceros. Asegúrese de que no se interponga nadie en el recorrido de la ventanilla.**
- **Cuando cierre su vehículo desde el exterior no deberá permanecer ninguna persona en el mismo, ya que en caso de emergencia no se podrán abrir las ventanillas.**



Nota

La función antiaprisionamiento no interviene en el caso del cierre de confort de las ventanillas desde el exterior con la llave de encendido

⇒ página 113. ■

Apertura y cierre de confort*

Mediante la cerradura de la puerta

- Mantenga la llave en la cerradura de la puerta del conductor en la posición de apertura o de cierre hasta que se hayan abierto o cerrado todas las ventanillas.
- Suelte la llave para interrumpir la operación.
- Una vez cerradas las completamente, los intermitentes realizarán un parpadeo.

Mediante el mando a distancia

- Pulse la tecla de bloqueo del mando a distancia durante aprox. 3 segundos. Se abren o cierran todas las ventanillas con elevalunas eléctricos.
- Pulse la tecla de apertura para interrumpir la operación.
- Una vez cerradas completamente las ventanillas, los intermitentes realizarán un parpadeo. ■

Techo corredizo/ deflector*

Apertura o cierre del techo corredizo/ deflector

Con el encendido conectado, el techo corredizo / deflector se abre y cierra mediante el mando giratorio.

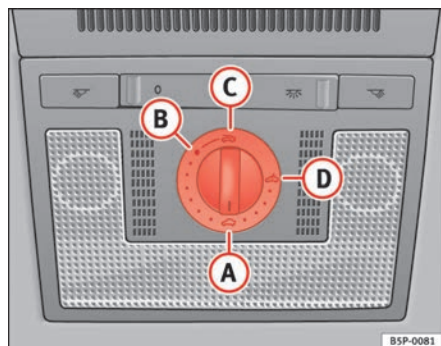


Fig. 70 Detalle del revestimiento interior del techo: mando giratorio del techo corredizo / deflector

Cierre del techo corredizo/ deflector

- Gire el mando a la posición **A** ⇒ fig. 70 ⇒ **⚠**.

Apertura del techo corredizo/ deflector

- Gire el mando a la posición **B**. El techo se abre hasta la posición de confort, en la cual se reducen al máximo los ruidos.
- Para abrir más el techo gire el mando a la posición **C** y manténgalo en la misma hasta que se encuentre en la posición deseada.

Levantar el techo corredizo/ deflector

- Gire el mando a la posición **D**.

Cierre completamente el techo corredizo/ deflector siempre que deje el vehículo estacionado o fuera de su alcance visual ⇒ **⚠**.

El techo corredizo / deflector sigue funcionando durante unos 10 minutos tras desconectar el encendido, mientras no se abra la puerta del conductor ni la del acompañante.

Parasol

El parasol se abre junto con el techo corredizo / deflector. Con el techo cerrado se puede cerrar el parasol manualmente.

⚠ ¡ATENCIÓN!

- El uso indebido del techo corredizo / deflector puede provocar lesiones.
- No cierre nunca el techo corredizo / deflector descuidada o incontroladamente, pues podría provocar lesiones graves a usted o a terceros. Por ello, asegúrese de que no se interponga nadie en el recorrido del techo corredizo / deflector.
- Lleve siempre consigo la llave al abandonar el vehículo.
- No deje nunca solos a niños o personas desvalidas en el interior del vehículo, especialmente cuando tengan acceso a la llave del vehículo. El uso incontrolado de la llave por parte de terceros puede provocar el arranque del motor o el accionamiento de algún equipamiento eléctrico (como el techo corredizo / deflector eléctrico), con el consiguiente peligro de accidente. Las puertas del vehículo pueden quedar bloqueadas mediante la llave con mando a distancia, dificultando la ayuda en caso de emergencia.
- El techo corredizo / deflector sigue funcionando mientras no se abra ninguna de las puertas delanteras ni se extraiga la llave de encendido. ■

Cierre de confort*

Mediante la cerradura de la puerta

- Mantenga la llave en la cerradura de la puerta del conductor en la posición de cierre hasta que se haya cerrado el techo corredizo/deflector.
- Suelte la llave para interrumpir la operación.

Mediante el mando a distancia

- Pulse la tecla de bloqueo del mando a distancia durante aprox. 3 segundos. El techo corredizo/deflector se cierra.
- Pulse la tecla de apertura para interrumpir la operación.



Nota

En el caso del cierre de confort desde el exterior, el mando giratorio del techo corredizo / deflector permanece en la última posición seleccionada y debe ajustarse de nuevo al emprender la marcha. ■

Función antiaprisionamiento del techo corredizo/ deflector*

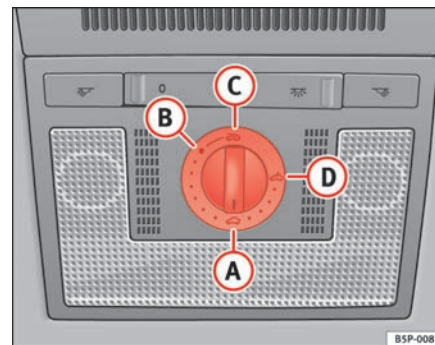


Fig. 71 Detalle del revestimiento interior del techo: mando giratorio del techo corredizo/ deflector

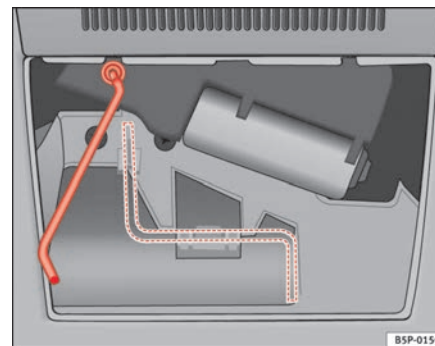



Fig. 72 Manivela cierre de emergencia

El techo corredizo/ deflector dispone de una *función antiaprisionamiento* para evitar que quede aprisionado cualquier objeto grande al cerrarse. La función antiaprisionamiento no impide que los dedos queden atrapados con el techo solar. Si el techo corredizo/ deflector encuentra algún obstáculo al cerrarse, se detendrá y abrirá inmediatamente.

Si se abre el techo corredizo/ deflector repetidamente debido a la función antiaprisionamiento, sólo será posible volver a cerrarlo manteniendo el mando giratorio en la posición  ⇒ **página 115, fig. 71** hasta que se cierre completamente. **Tenga en cuenta que, en este caso, el techo corredizo / deflector se cierra con la función antiaprisionamiento desactivada.**

Accionamiento en caso de avería

En caso de avería, el techo también se puede cerrar a mano .

- Quite la cubierta de plástico encajando un destornillador en la parte trasera.
- Extraiga la manivela de la fijación de la cubierta, introducirla en la abertura hasta el tope (venciendo la resistencia del muelle) y cerrar el techo corredizo.
- Encaje la manivela en su fijación y colóquela de nuevo. ■

Luces y visibilidad

Luces

Encender y apagar las luces



Fig. 73 Detalle del tablero de instrumentos: mando de las luces, faros antiniebla y luz trasera antiniebla

Encender la luz de población

- Gire el mando de las luces \Rightarrow fig. 73 hasta la posición ☀ .

Encender la luz de cruce

- Gire el mando de las luces hasta la posición ☞ .


Apagar las luces

- Gire el mando de las luces hasta la posición 0.

Encender los faros antiniebla*

- Tire del mando de las luces desde la posición ☞ o ☞ hasta el primer encastre. Se enciende el símbolo ☞ del mando de las luces.

Encender la luz trasera antiniebla (vehículos con faros antiniebla)

- Tire del mando de las luces desde la posición ☞ o ☞ hasta el segundo encastre \Rightarrow . En el cuadro de instrumentos se enciende un testigo de control.


Encender la luz trasera antiniebla (vehículos sin faros antiniebla)

- Tire del mando de las luces hasta el tope desde la posición ☞ . En el cuadro de instrumentos se enciende un testigo de control.

¡ATENCIÓN!

No conduzca nunca con la luz de población, ya que existe peligro de accidente. La luz de población no ilumina lo suficiente como para ver bien la vía por la que se circula o para ser visto por los conductores de otros vehículos. Por este motivo, encienda siempre la luz de cruce de noche o cuando la visibilidad no sea buena.

Nota

- La luz de cruce sólo funciona con el encendido conectado. Cuando se desconecta el encendido se conecta automáticamente la luz de población. 

- Cuando retire la llave de encendido sin haber apagado las luces del vehículo se escuchará una señal acústica mientras la puerta del conductor permanezca abierta. Tiene por objeto recordarle que apague las luces.
- Si está activado el coming home*, no sonará la señal acústica con la luz de cruce, sólo sonará si se activa la luz de posición.
- La luz trasera antiniebla es tan clara que puede deslumbrar a los vehículos que vengan por detrás. Utilice la luz trasera antiniebla sólo cuando la visibilidad sea muy escasa.
- El *dispositivo de remolque* montado de fábrica está construido de tal forma que la luz trasera antiniebla del vehículo tractor se apaga automáticamente cuando se lleva un remolque con luz trasera antiniebla.
- Tenga en cuenta las prescripciones legales al utilizar los dispositivos de señalización e iluminación descritos. ■

Encendido automático de luces*



Fig. 74 Encendido automático de luces

Activación

- Gire el conmutador a la posición “Auto”, ésta indicación se iluminará.

Desactivación

- Gire el conmutador de las luces a la posición 0.

Con el conmutador en esta posición, cuando las condiciones de visibilidad disminuyen, se encienden automáticamente las luces. La indicación “Auto”, lucirá en color rojo.

Encendido automático de luces

Cuando el encendido automático de luces está activado, un fotosensor se encarga de encender automáticamente la luz de cruce, posición y matrícula cuando, por ejemplo, si entra de día en un túnel.

La función para lluvia enciende la luz de cruce cuando los limpiaparabrisas funcionan de forma continuada durante más de 5 segundos. La luz de cruce se volverá a apagar cuando el barrido continuado o a intervalos del limpia-cristales permanezca desconectado durante más de 255 segundos.

⚠ ¡ATENCIÓN!

- Aunque el encendido automático de luces esté activado, la luz de cruce no se enciende en caso de niebla o lluvia intensa. Deberá entonces, encender manualmente la luz de cruce.

i Nota

- En vehículos con encendido automático de luces, cuando retire la llave de encendido, sólo se escuchará la señal acústica si el mando de las luces está en la posición ☞☞ o ☞☞ si el vehículo no dispone de la función Coming Home.
- Cuando el encendido automático de luces esté activado, no se podrán encender al mismo tiempo ni los faros antiniebla ni la luz trasera antiniebla. ►


- Tenga en cuenta las prescripciones legales al utilizar los dispositivos de señalización e iluminación descritos.
- No ponga pegatinas en el parabrisas delante del sensor. Podría causar perturbaciones o fallos en el encendido automático de luces. ■

Función coming/leaving home*

Gracias a la función coming/leaving home el vehículo ilumina de manera automática su entorno en la oscuridad.

Función Coming Home*

Para activar la función

- Coloque el conmutador de luces en la posición  o en “Auto” en los vehículos equipados con encendido automático de luces.
- Retirar la llave de la cerradura de encendido.

Para desactivar la función

- Coloque el conmutador de luces en la posición 0

Cuando el sistema está activado, se encienden **en la oscuridad** la luz de cruce, las luces traseras y la iluminación de las matrículas durante 40 segundos después de cerrar el vehículo.

Si alguna de las puertas o el portón trasero están abiertos, la luz de cruce, las luces traseras y la iluminación de la matrícula permanecen encendidas durante aprox. 90 segundos. Si antes de finalizar este tiempo, se cierran todas las puertas y el portón trasero, entonces se dispondrá de los 40 segundos de iluminación. Sin embargo, si todas las puertas y el portón trasero se cierran después de consumidos los 90 segundos, el sistema habrá quedado desactivado y no se encenderá la iluminación.

Si desea activar de nuevo el sistema, deberá proceder desde el principio.

La duración de esta iluminación, viene ajustada de fábrica.

Función leaving home*

La función se activa al desbloquear el vehículo con el mando a distancia. En la oscuridad, la función leaving home enciende la luz de cruce, las luces traseras y la iluminación de las matrículas, durante un tiempo aproximado de 40 segundos.

Con el conmutador de luces a la posición “0” no se activa la función leaving home.



Nota

- Si a menudo durante la noche, se utiliza el vehículo para realizar recorridos cortos, al utilizar siempre la función coming/leaving home, se descarga mucho la batería. Para que esto no ocurra, realice también, de vez en cuando, recorridos más largos.
- Deben tenerse en cuenta las prescripciones legales al utilizar los dispositivos de señalización y de iluminación descritos.
- En los vehículos equipados con cuadro “Dot Matrix”, el tiempo de Coming home (40 segundos aprox), puede ajustarse en el menú “Configuración, luces y visibilidad” ■

Iluminación de instrumentos y mandos / regulación del alcance de los faros



Fig. 75 Tablero de instrumentos: reguladores de la iluminación de instrumentos y mandos y del alcance de los faros

Iluminación de instrumentos y mandos ①

Con las luces encendidas se puede regular la intensidad de la luz de los instrumentos y mandos girando la ruedecilla moleteada ⇒ fig. 75 ①.

Regulación del alcance de los faros ②

Con el regulador eléctrico del alcance de los faros ② se pueden adaptar los faros sin escalonamientos al estado de carga del vehículo. Con ello se evita deslumbrar más de lo normal a los conductores que circulan en sentido contrario. Al mismo tiempo, regulando correctamente el alcance de los faros se consiguen mejores condiciones de visibilidad para el conductor.

Los faros sólo pueden ajustarse estando la luz de cruce encendida. Para bajar el haz de luz gire la ruedecilla ② hacia abajo desde la posición básica 0.

Los vehículos equipados con faros xenon, incorporan regulador automático del alcance de luces.

Regulación dinámica del alcance de las luces

Los vehículos con **lámparas de descarga de gas** (“luz de xenon”) disponen de una **regulación dinámica del alcance de las luces**. De este modo, al encender las luces, el alcance de las mismas se regula en función del estado de carga del vehículo y, al acelerar y frenar, los “movimientos de cabeceo” se compensan automáticamente.

Los vehículos con lámparas de descarga de gas no disponen del regulador del alcance de las luces. ■

Faros autodireccionables*

Al circular por curvas se ilumina mucho mejor la zona relevante de la carretera.

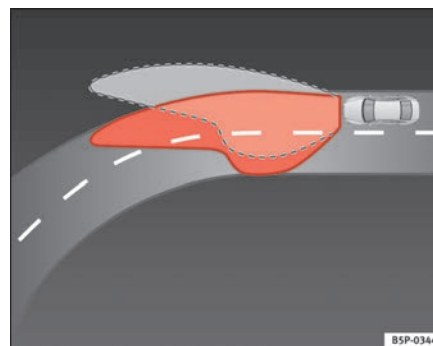


Fig. 76

La luz de curva tiene la ventaja de iluminar mejor la zona de la curva y el borde de la calzada. La luz dinámica se controla de un modo automático en función de la velocidad de marcha y del ángulo de giro del volante. ▶

Los dos faros principales basculan en ángulos diferentes para evitar que delante del vehículo quede una oscuridad excesiva.

Nota

El sistema funciona a partir de una velocidad aproximada de 10 km/h. ■

Intermitentes de emergencia

En caso de peligro, los intermitentes de emergencia sirven para llamar la atención de los demás conductores sobre su vehículo.

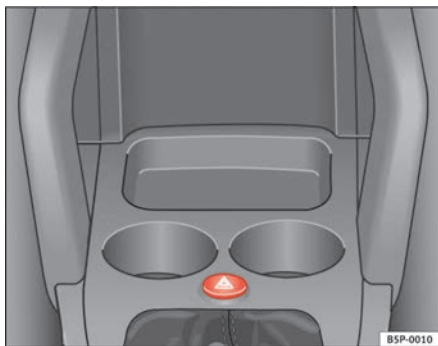



Fig. 77 Tablero de instrumentos: conmutador de los intermitentes de emergencia



Si su vehículo se queda parado:

1. Aparque el vehículo a una distancia prudencial del tráfico rodado.


2. Pulse el conmutador para encender los intermitentes de emergencia ⇒ .
3. Pare el motor.
4. Ponga el freno de mano.
5. Engrane la 1ª marcha en los vehículos con cambio manual y coloque la palanca selectora en **P** si se trata de un vehículo con cambio automático.
6. Utilice el triángulo de preseñalización para indicar la posición de su vehículo de manera que no represente un peligro para otros usuarios de la vía.
7. Lleve siempre consigo la llave al abandonar el vehículo.

Encienda los intermitentes de emergencia cuando, por ejemplo:

- se aproxime a un atasco,
- se produzca una situación de emergencia,
- el vehículo se quede parado por una avería técnica,
- remolque a otro vehículo o sea remolcado.

Cuando los intermitentes de emergencia están conectados, todos los intermitentes del vehículo parpadean de forma simultánea. Es decir, que tanto los testigos de los intermitentes  como el testigo del conmutador  parpadean de forma simultánea. Los intermitentes simultáneos de emergencia funcionan también con el encendido desconectado.

Encendido de los intermitentes de emergencia

Los intermitentes de emergencia se encienden automáticamente en caso de frenazo brusco a una velocidad superior a los 60 Km/h o en caso de que el ABS actúe de forma prolongada, con el fin de avisar a los vehículos que 

circulan por detrás. Si se acelera o se continúa a más de 40 Km/h, los intermitentes de emergencia se apagan automáticamente.

⚠ ¡ATENCIÓN!

- Un vehículo que quede inmovilizado en la vía comporta un elevado riesgo de accidente. Utilice siempre los intermitentes de emergencia y un triángulo de preseñalización para indicar la posición de su vehículo de manera que no represente un peligro para terceros.
- A causa de las altas temperaturas que se pueden alcanzar en el catalizador, no debe aparcarse nunca el vehículo en una zona donde pueda entrar en contacto con materiales altamente inflamables como, por ejemplo, hierba seca o gasolina derramada, de lo contrario existe peligro de incendio.



Nota

- La batería del vehículo se descarga (incluso con el encendido desconectado) cuando los intermitentes de emergencia permanecen encendidos durante un periodo de tiempo largo.
- Tenga en cuenta las prescripciones legales al utilizar los intermitentes de emergencia. ■

Palanca de intermitentes y de luz de carretera

Con dicha palanca pueden activarse, además de los intermitentes y la luz de carretera, la luz de estacionamiento y las ráfagas de luz.

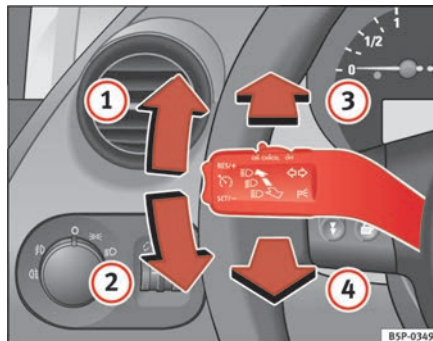


Fig. 78 Palanca de intermitentes y de luz de carretera

La palanca de intermitentes y de luz de carretera tiene las siguientes funciones:



Encender los intermitentes

- Desplace la palanca hacia arriba hasta el tope ⇒ fig. 78 ① para encender el intermitente **derecho** o bien hacia abajo ②, para encender el intermitente **izquierdo**.

Encender el intermitente al cambiar de carril

- Mueva la palanca hacia arriba ① o hacia abajo ② sólo hasta el punto de presión y suéltela. El intermitente parpadea varias veces. El testigo de control correspondiente también parpadea. ▶

Encender y apagar la luz de carretera

- Gire el mando de las luces hasta la posición .
- Desplace la palanca hacia adelante ⇒ [página 122, fig. 78](#)  para encender la luz de carretera.
- Desplace la palanca a la posición inicial para apagar la luz de carretera.

Ráfagas de luz

- Desplace la palanca hacia el volante  para accionar las ráfagas de luz.

Luz de estacionamiento

- Desconecte el encendido y retire la llave del contacto.
- Desplace la palanca de los intermitentes hacia arriba o hacia abajo para encender la luz derecha o la luz izquierda de estacionamiento.







¡ATENCIÓN!



La luz de carretera puede deslumbrar a otros conductores, con el consiguiente peligro de accidente. Utilice la luz de carretera o las ráfagas de luz siempre y cuando no deslumbre a los demás conductores.



Nota

- Los *intermitentes* funcionan sólo con el encendido conectado. El testigo correspondiente  o  del cuadro de instrumentos parpadea. Al poner el intermitente, el testigo de control  parpadea siempre y cuando el remolque esté conectado correctamente al vehículo. Si alguna bombilla de los intermitentes no funciona, la cadencia con la que parpadea el testigo de

control se duplica. Si alguna de las bombillas de los intermitentes del remolque no funciona, el testigo de control  no se enciende. Cambie la bombilla.

- La *luz de carretera* se enciende sólo si la luz de cruce ya está encendida. En el cuadro de instrumentos se encenderá entonces el testigo .
- Las *ráfagas de luz* permanecen encendidas mientras se mantenga desplazada la palanca, aunque no se hayan encendido las luces. En el cuadro de instrumentos se encenderá entonces el testigo .
- Cuando la *luz de estacionamiento* está conectada, se iluminan en el lado correspondiente del vehículo el faro con la luz de posición y la luz trasera. La luz de estacionamiento sólo funciona si la llave de encendido está fuera del contacto. Si la luz de estacionamiento está encendida, sonará una **señal acústica** mientras la puerta del conductor permanezca abierta.
- Cuando retire la llave de encendido sin haber apagado los intermitentes se escuchará una señal de advertencia mientras la puerta del conductor permanezca abierta. Tiene por objeto recordarle que apague los intermitentes, a menos que quiera dejar encendida la luz de estacionamiento. ■

Luces interiores

Luz interior delantera tipo 1

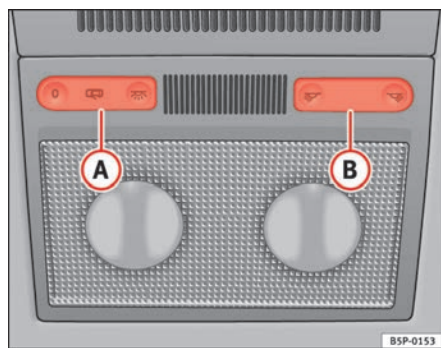


Fig. 79 Revestimiento interior del techo: iluminación delantera del habitáculo

Con el mando **A** ⇒ fig. 79 puede seleccionar las siguientes posiciones:

Conexión por contacto de puerta

Conmutador basculante en posición plana (sin pulsar). La iluminación interior se enciende automáticamente en cuanto se desbloquea el vehículo o se retira la llave de contacto. Y se apaga aprox. 20 segundos después de cerrar las puertas. Al bloquear el vehículo o al conectar el encendido también se apagan la luces del habitáculo.

Encender la luz interior

Pulsar el conmutador a la posición .

Apagar la luz interior **O**

Pulsar el conmutador a la posición **O** ⇒ fig. 79 .

Nota

Si no están cerradas todas la puertas, la luz interior se apagará transcurridos 10 minutos, cuando se haya retirado la llave de contacto y se haya conectado la conexión por contacto de puerta. De este modo se evita que se descargue la batería del vehículo. ■

Luz interior delantera tipo 2

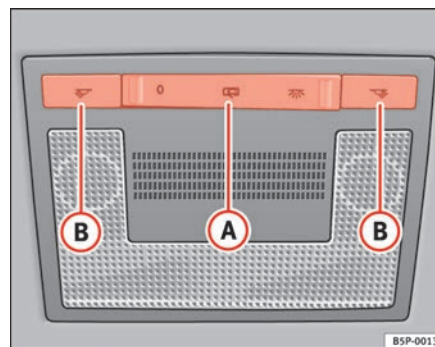


Fig. 80 Revestimiento interior del techo: iluminación delantera del habitáculo

Con el mando **A** ⇒ fig. 80 puede seleccionar las siguientes posiciones:

Conexión por contacto de puerta

Conmutador basculante en posición plana (sin pulsar). La iluminación interior se enciende automáticamente en cuanto se desbloquea el vehículo o se retira la llave de contacto. Y se apaga aprox. 20 segundos después de cerrar las puertas. Al bloquear el vehículo o al conectar el encendido también se apagan la luces del habitáculo. ▶

Encender la luz interior 

Pulsar el conmutador a la posición .

Apagar la luz interior **O**

Pulsar el conmutador a la posición **O** ⇒ página 124, fig. 80 .

**Nota**

Si no están cerradas todas la puertas, la luz interior se apagará transcurridos 10 minutos, cuando se haya retirado la llave de contacto y se haya conectado la conexión por contacto de puerta. De este modo se evita que se descargue la batería del vehículo. ■

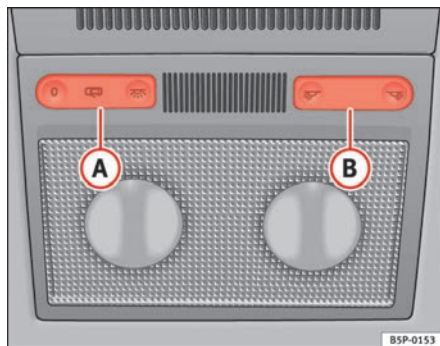
Luces delanteras de lectura

Fig. 81 Revestimiento interior del techo: luces delanteras de lectura tipo 1

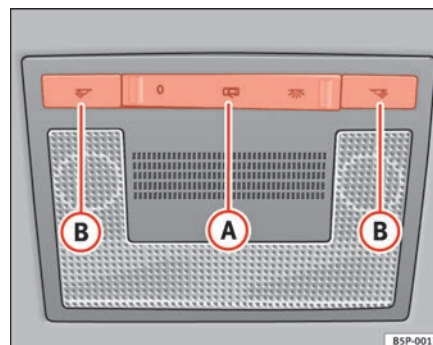


Fig. 82 Revestimiento interior del techo: luces delanteras de lectura tipo 2

Encender las luces de lectura 

Pulse la tecla correspondiente ⇒ fig. 81 **(A)** y ⇒ fig. 82 **(B)** para encender la luz de lectura.

Apagar las luces de lectura 

Pulse la tecla correspondiente para apagar la luz de lectura. ■

Luces interiores y de lectura traseras*

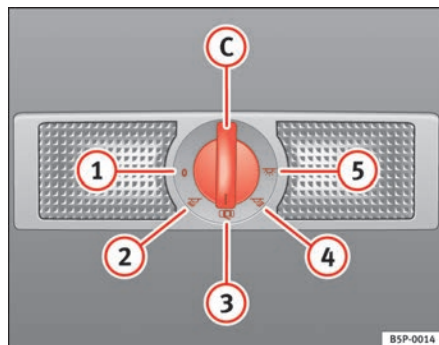


Fig. 83 Revestimiento interior del techo: iluminación interior y de lectura de la parte trasera del habitáculo.

Con el mando ⇒ fig. 83 (C) puede seleccionar las siguientes posiciones:

Luz interior apagada 0

Con el mando en la posición ⇒ fig. 83 (1) la luz interior y las de lectura están apagadas.

Encender las luces de lectura

Gire el mando a la posición (2) (luz de lectura izquierda) o a la posición (4) (luz de lectura derecha).

Conexión por contacto de puerta

Gire el conmutador a la posición (3). La iluminación interior se enciende automáticamente en cuanto se desbloquea el vehículo o se retira la llave de contacto. La luz se apaga aprox. 20 segundos después de cerrar las puertas. Al bloquear el vehículo o al conectar el encendido también se apagan las luces del habitáculo.

Luz interior o ambas luces de lectura encendidas

Gire el mando a la posición (5).

Nota

Si no están cerradas todas las puertas, la luz interior se apagará transcurridos 10 minutos, cuando se haya retirado la llave de contacto y se haya conectado la conexión por contacto de puerta. De este modo se evita que se descargue la batería del vehículo. ■

Visibilidad

Parasoles

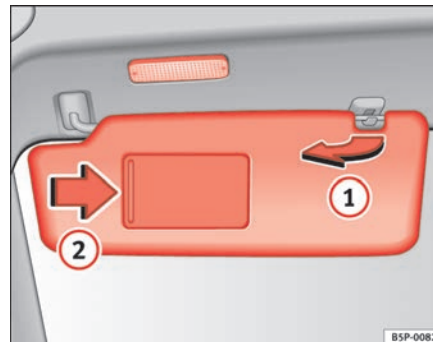


Fig. 84 Parasol del lado del conductor

Los parasoles del conductor y del acompañante pueden extraerse de sus soportes centrales y girarse hacia las puertas ⇒ fig. 84 (1). ▶

Los espejos de cortesía de los parasoles van provistos de una tapa. Al correr la tapa ② se enciende una luz en el revestimiento interior del techo.

La luz* del revestimiento interior del techo se apaga cuando se desplaza de nuevo la tapa del espejo de cortesía o se sube el parasol.

Nota

La luz del revestimiento interior del techo se apaga aprox. 10 minutos después de haber extraído la llave de encendido. De este modo se evita que se descargue la batería del vehículo. ■

Persiana parasol*

Las ventanillas de las puertas traseras van provistas de una persiana parasol

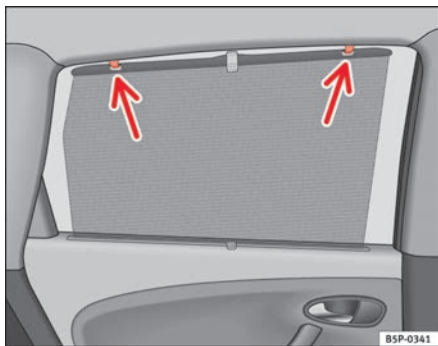


Fig. 85 Persiana puerta trasera

Persiana parasol puertas traseras*

- Desenrolle la persiana y engánchela en los ganchos situados en el marco superior de la puerta. ⇒ fig. 85 ■

Limpiacristales

Limpiaparabrisas

Con la palanca del limpiacristales se manejan el limpiaparabrisas y el barrido automático del limpia-lavaparabrisas.

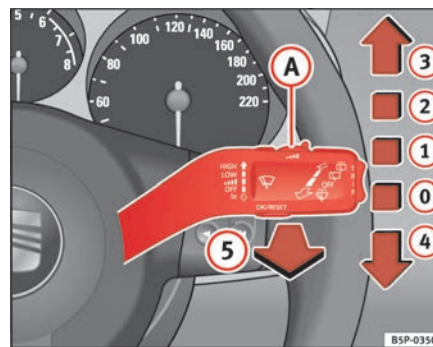


Fig. 86 Palanca del limpia-lavacristales

La palanca del limpiacristales ⇒ fig. 86 tiene las siguientes posiciones:

Desconectar el limpiaparabrisas

- Mueva la palanca hasta la posición inicial ①.

Barrido a intervalos

- Mueva la palanca hacia arriba hasta el encastre ①.
- Mueva el mando A hacia la izquierda o hacia la derecha para determinar la duración de los intervalos de barrido. Mando hacia la izquierda: intervalos largos; mando hacia la derecha: intervalos breves. Con el mando A puede seleccionar cuatro intervalos de barrido diferentes.

Barrido lento

- Mueva la palanca hacia arriba hasta el encastre ②.

Barrido rápido

- Mueva la palanca hacia arriba hasta el encastre ③.

Barrido breve

- Desplace la palanca hacia abajo hasta la posición ④, si sólo desea limpiar el parabrisas *brevemente*. Si mantiene presionada la palanca más de dos segundos, el limpiaparabrisas comenzará a funcionar más rápidamente.

Barrido automático del limpia-lavaparabrisas

- Tire de la palanca hacia el volante, posición ⑤. El lavaparabrisas comienza a funcionar inmediatamente mientras que el limpiaparabrisas comienza un poco más tarde. A una velocidad superior a los 120 km/h, el lavaparabrisas y el limpiaparabrisas funcionan simultáneamente.
- Suelte la palanca. El limpiaparabrisas sigue funcionando aprox. cuatro segundos.

Parabrisas calefactable en zona escobillas limpiaparabrisas*

En algunos países y en determinadas versiones, existe la posibilidad de calentar el parabrisas en la zona de reposo de las escobillas del limpiaparabrisas para ayudar a la descongelación de la zona.

Esta función se activa girando el mando de los retrovisores exteriores térmicos* hacia delante. ⇒ página 133

¡ATENCIÓN!

- Las escobillas gastadas o sucias reducen la visibilidad y la seguridad durante la conducción.
- No utilice el sistema lavaparabrisas con temperaturas invernales sin haber calentado previamente el parabrisas con el sistema de calefacción y ventilación. El líquido del limpiaparabrisas se podría congelar sobre el parabrisas dificultando así la visibilidad delantera.
- Tenga siempre en cuenta las advertencias correspondientes del ⇒ página 236, “Cambio de las escobillas del limpiaparabrisas”

¡Cuidado!

Si se han producido heladas, compruebe antes de poner en marcha el limpiaparabrisas si las escobillas se han helado. Si se activa el sistema limpiaparabrisas estando las escobillas heladas, éstas podrían deteriorarse y el motor del limpiaparabrisas podría incluso resultar averiado.

Nota

- El limpiaparabrisas sólo funciona con el encendido conectado.
- En vehículos con alarma y en determinadas versiones, el limpiaparabrisas sólo funciona con el encendido conectado y el capó cerrado.
- Durante el funcionamiento, los brazos no alcanzan su posición Parking. Cuando la palanca se mueve a la posición 0, éstos se ocultan totalmente. ▶

- Si se detiene el vehículo estando el limpiaparabrisas funcionando en la posición \Rightarrow página 127, fig. 86 ② o en la posición ③, automáticamente comenzará a funcionar en una posición inferior. Si el vehículo reinicia la marcha, el limpiaparabrisas seguirá funcionando en la posición seleccionada originalmente
- Tras accionar el “barrido automático del limpia-lavaparabrisas”, volverá a realizarse un barrido aprox. cinco segundos después, siempre que el vehículo esté circulando (función lagrimeo). Si en un periodo de tiempo inferior a tres segundos, después de la función de lagrimeo se acciona de nuevo la función lavaparabrisas, se iniciará un nuevo ciclo de lavado sin realizar el último barrido. Para volver a disponer de la función “lagrimeo”, deberá desactivar y activar el encendido.
- Con la función de “barrido a intervalos” conectada, los intervalos tienen lugar en función de la velocidad. De este modo, cuanto mayor es la velocidad más corto es el intervalo.
- Si el limpiaparabrisas encuentra algún obstáculo en el parabrisas, intentará barrerlo. Si el obstáculo permanece bloqueando el funcionamiento del limpiaparabrisas, éste se detendrá. Retire el obstáculo y conecte de nuevo el limpiaparabrisas.
- Antes de proceder a la retirada de objetos que pudieran quedar atrapados en las zonas laterales del parabrisas, lleve siempre los brazos limpiaparabrisas a la posición horizontal.
- La potencia calorífica de los eyectores calefactables se regula de forma automática al conectar el encendido, en función de la temperatura exterior. ■

Sensor de lluvia*

El sensor de lluvia controla los intervalos del limpiaparabrisas en función de la cantidad de lluvia.



Fig. 87 Sensor de lluvia*

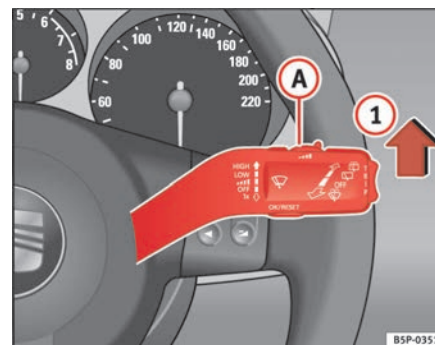


Fig. 88 Palanca del limpiaparabrisas

Activar el sensor de lluvia

- Mueva la palanca del limpiaparabrisas hasta la posición ①
⇒ página 129, fig. 88
- Mueva el mando ② hacia la izquierda o hacia la derecha para ajustar la sensibilidad del sensor de lluvia. Mando hacia la derecha: nivel de sensibilidad alto. Mando hacia la izquierda: nivel de sensibilidad bajo.

El sensor de lluvia forma parte del barrido a intervalos. Cada vez que se desconecte el encendido habrá que activar de nuevo el sensor de lluvia. Para ello hay que desconectar y conectar la función de barrido a intervalos.



Nota

- No ponga pegatinas en el parabrisas, delante del sensor de lluvia. Podrían producirse alteraciones o fallos en el mismo ■

Limpialuneta

Con la palanca del limpiacristales se manejan el limpiacristales y el barrido automático del limpia-lavaluneta.



Fig. 89 Palanca del limpia-lavacristales: limpiacristales

Conectar el barrido a intervalos

- Presione la palanca hacia delante hasta el encastre ⑥
⇒ fig. 89. El limpiacristales debe accionarse en intervalos de 6 segundos.

Desconectar el barrido a intervalos

- Saque la palanca del encastre ⑥ tirando de la palanca hacia el volante. Si desconecta esta función mientras tiene lugar el barrido, puede que el limpiacristales continúe funcionando brevemente. ▶

Conectar el barrido automático del limpia-lavaluneta

- Presione la palanca completamente hacia delante hasta la posición **7** ⇒ **página 130, fig. 89**. El lavaluneta comienza a funcionar inmediatamente mientras que el limpiaventana lo hace un poco más tarde. El lavaluneta seguirá funcionando mientras mantenga la palanca en esta posición.
- Suelte la palanca. El limpiaventana sigue funcionando unos 4 segundos y a continuación a intervalos.
- Suelte la palanca. El lavaluneta se detiene y el limpiaventana continúa.

¡ATENCIÓN!

- Las escobillas gastadas o sucias reducen la visibilidad y la seguridad durante la conducción
- Tenga siempre en cuenta las advertencias correspondientes del ⇒ **página 236, “Cambio de las escobillas del limpiaparabrisas”**.

¡Cuidado!

Si se han producido heladas, compruebe antes de poner en marcha el limpiaventana si la escobilla se ha helado. Si se activa el sistema limpiaventana estando la escobilla helada, ésta podría deteriorarse y el motor del limpiaventana podría incluso resultar averiado.

Nota

- El limpiaventana sólo funciona con el encendido conectado y el portón trasero cerrado.
- Al conectar la marcha atrás, con el limpiaparabrisas accionado, el limpiaventana efectúa un barrido. ■

Lavafaros*

El sistema lavafaros sirve para limpiar los faros.

Al conectar el lavaparabrisas también se lavan los faros, siempre y cuando estén encendidas la luz de cruce o la luz de carretera y se mantenga presionada hacia el volante la palanca del limpiacristales durante 1,5 segundos como mínimo. A intervalos regulares, p. ej., al repostar, debería limpiarse la suciedad que se haya incrustado en los faros (p. ej., los restos de insectos).



Nota

- Para garantizar el funcionamiento del sistema lavafaros en invierno, debería limpiarse la nieve que pueda haber en los soportes de los eyectores del paragolpes o, en su caso, eliminar el hielo con un aerosol antihielo.
- Con el objetivo de ahorrar agua, si se activa el lavaparabrisas en repetidas ocasiones, el lavafaros actúa cada tres ciclos. ■

Espejos retrovisores

Retrovisor interior

Para disfrutar de una conducción segura es importante disponer de una buena visibilidad a través de la luneta trasera.

Retrovisor antideslumbrante manual

En la posición básica del retrovisor, la palanca situada en el borde inferior del espejo tiene que mirar hacia delante. Para oscurecer el retrovisor, tire de la palanca hacia atrás. ■

Retrovisor interior con ajuste automático para posición antideslumbrante*

La función antideslumbrante automática se puede activar o desactivar en caso necesario.

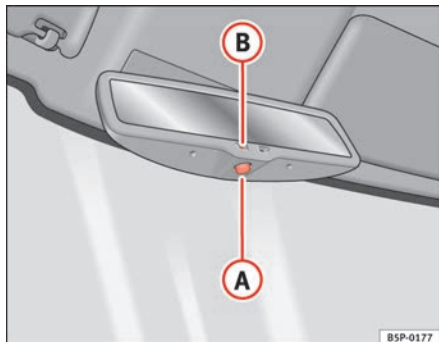


Fig. 90 Retrovisor interior con ajuste automático para posición antideslumbrante.

Desactivar la función antideslumbrante

- Pulse la tecla **A** ⇒ fig. 90. El testigo de control **B** se apaga.

Activar la función antideslumbrante

- Pulse la tecla **A** ⇒ fig. 90. El testigo de control se enciende.

Función antideslumbrante

La función antideslumbrante se activa cada vez que se conecta el encendido. El testigo verde que hay en la carcasa del retrovisor se enciende.

Cuando la función antideslumbrante está activada, el retrovisor interior se oscurece **automáticamente** dependiendo de la incidencia de la luz. La función antideslumbrante se ve anulada si se engrana la marcha atrás.

Nota

- La función automática antideslumbrante de los retrovisores sólo es efectiva si la mampara* contra el sol para la luneta trasera está recogida o bien si no hay otros objetos que obstaculicen la incidencia de la luz en el retrovisor.
- Si tiene que colocar cualquier tipo de adhesivo en el parabrisas, no lo haga delante de los sensores. De lo contrario podría provocar que la función antideslumbrante automática del retrovisor interior no funcione bien o no funcione en absoluto. ■

Retrovisores exteriores

Los retrovisores exteriores se ajustan mediante el mando giratorio situado en la consola central.

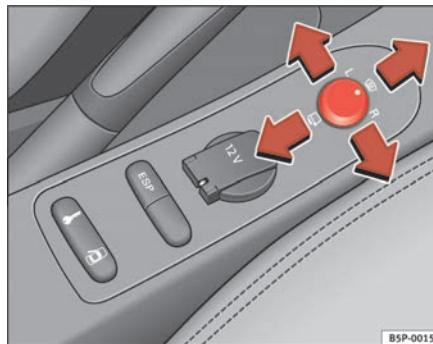




Fig. 91 Mando de los retrovisores exteriores ▶


Ajuste básico de los retrovisores exteriores

1. En primer lugar, gire el mando ⇒ [página 132, fig. 91](#) hasta la posición **L (retrovisor izquierdo)**.
2. Accione el mando giratorio para posicionar el retrovisor exterior de modo que tenga una buena visibilidad trasera.
3. A continuación, gire el mando hasta la posición **R (retrovisor derecho)**.
4. Accione el mando giratorio para posicionar el retrovisor exterior de modo que tenga una buena visibilidad trasera ⇒ .

Retrovisores exteriores térmicos*

- Gire el mando hacia delante, en la posición central ⇒ [página 132, fig. 91](#) , para que los retrovisores térmicos se calienten y la función de cristal parabrisas calefactable* en la zona de reposo de las escobillas, quede activada. ⇒ [página 128](#)


Plegar los retrovisores exteriores*

- Gire el mando ⇒ [página 132, fig. 91](#) hasta la posición  para plegar los retrovisores exteriores. Para evitar daños en el vehículo, debería plegar los retrovisores exteriores siempre que utilice un túnel de lavado automático.

Plegado de retrovisores con cierre confort*

- El espejo retrovisor externo se plegará automáticamente con el cierre de confort (con el mando o con la llave).
- Para desplegarlo de nuevo, abra la puerta y accione el contacto

Volver los retrovisores exteriores a su posición inicial*

- Gire el mando a otra posición para que los retrovisores exteriores vuelvan a su posición inicial. ⇒ .

Ajuste sincronizado de los retrovisores exteriores


1. Gire el mando hasta la posición **L (retrovisor izquierdo)**.
2. Accione el mando giratorio para posicionar el retrovisor exterior de modo que tenga una buena visibilidad trasera. El **retrovisor derecho** se ajustará simultáneamente (de forma sincronizada).

¡ATENCIÓN!

- Los retrovisores convexos o esféricos aumentan el campo visual, pero los objetos se ven más pequeños y más lejanos. Si utiliza este tipo de retrovisores, no olvide que al cambiar de carril puede equivocarse al calcular la distancia con respecto a los vehículos que vienen por detrás, con el consiguiente peligro de accidente.
- Por ello, siempre que sea posible utilice el retrovisor interior para calcular la distancia con los vehículos que vienen por detrás.
- Cuando los retrovisores vuelvan a su posición inicial, tenga cuidado de no poner los dedos entre el espejo y el soporte del mismo, de lo contrario existe peligro de sufrir lesiones.



Nota relativa al medio ambiente

La calefacción de los retrovisores exteriores sólo debe permanecer encendida el tiempo necesario. De lo contrario supone un consumo de combustible innecesario. 

**Nota**

- En el caso de que falle el ajuste eléctrico de los retrovisores, se podrán ajustar manualmente presionando sobre el borde de los espejos.
- En vehículos con retrovisores exteriores plegables eléctricamente hay que tener en cuenta lo siguiente: si debido a una fuerza externa (p. ej. un golpe durante una maniobra) se modifica el ajuste de la carcasa del espejo, habrá que plegarlo por completo **eléctricamente**. Bajo ningún concepto vuelva a colocar el retrovisor en su posición inicial con la mano, pues de lo contrario, afectaría a la función del mismo.
- Los retrovisores se pueden ajustar por separado, y de forma sincronizada, tal y como se ha descrito con anterioridad. ■

Asientos y portaobjetos

La importancia del ajuste correcto de los asientos

El ajuste correcto de los asientos es importante, entre otras cosas, para obtener la protección máxima que ofrecen los cinturones de seguridad y los airbags.

Su vehículo dispone de **cinco** plazas, dos en la parte delantera y tres en la trasera. Cada asiento dispone de un cinturón de seguridad automático de tres puntos de anclaje.

Tanto el asiento del conductor como el del acompañante pueden adaptarse a la constitución física de los ocupantes de múltiples maneras. El ajuste correcto de los asientos es importante para:

- acceder con facilidad y rapidez a todos los mandos del tablero,
- mantener el cuerpo relajado y descansado,
- una conducción segura ⇒ página 7,
- obtener la protección óptima de los cinturones de seguridad y de los airbags ⇒ página 19.

¡ATENCIÓN!

- Si el conductor o cualquiera de los pasajeros va sentado en una posición incorrecta corre el riesgo de sufrir graves lesiones.
- No lleve nunca en su vehículo a más pasajeros de los permitidos.
- Todos los ocupantes del vehículo tienen que llevar el cinturón de seguridad correspondiente abrochado y bien colocado. Los niños tienen que ir protegidos por medio de un asiento de seguridad para niños ⇒ página 47, “Seguridad infantil”.

¡ATENCIÓN! (continuación)

- Los asientos delanteros y los apoyacabezas tienen que ajustarse conforme a la estatura de los ocupantes, asimismo, los cinturones de seguridad se han de ceñir correctamente con objeto de obtener una protección óptima.
- Los pies deben mantenerse durante la marcha en la zona reposapiés, bajo ningún concepto se acomodarán sobre el tablero de instrumentos, sobre los asientos o se sacarán por la ventanilla. Este último punto también tienen que tenerlo en cuenta los acompañantes. Ir sentado en una posición incorrecta le expondrá a un mayor riesgo de sufrir lesiones en caso de frenazo o accidente. El airbag puede ocasionarle heridas mortales al dispararse si no está sentado correctamente.
- Es importante que el conductor y el acompañante guarden una distancia mínima de 25 cm con respecto al volante y al tablero de instrumentos. ¡Si no respetan la distancia mínima, el airbag no les protegerá adecuadamente y corren peligro de muerte! Debe procurarse que exista siempre la mayor distancia posible entre el conductor y el volante, y entre el acompañante y el tablero de instrumentos.
- Ajuste el asiento del conductor o del acompañante únicamente con el vehículo detenido. Este último punto también hay que tenerlo en cuenta para el ajuste longitudinal de los asientos traseros. De lo contrario, puede que el asiento se desajuste durante la conducción provocando una situación de peligro con el consiguiente riesgo de sufrir graves lesiones. Además, al ajustar el asiento durante la marcha se adopta una posición incorrecta (peligro de muerte).
- A la hora de montar un asiento para niños en el asiento del acompañante se han de tener en cuenta normas específicas. Al realizar el montaje, obsérvense las advertencias descritas en el ⇒ página 47, “Seguridad infantil”. ■

Apoyacabezas

Ajuste correcto de los apoyacabezas

El ajuste correcto de los apoyacabezas forma parte de la protección de los ocupantes y puede evitar lesiones en la mayoría de los casos de accidente.

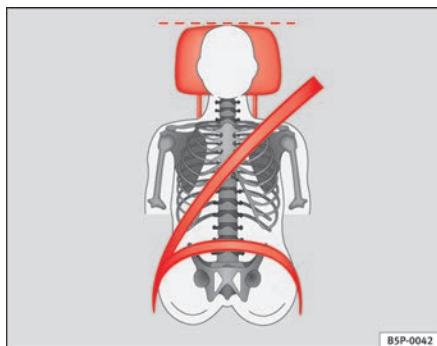


Fig. 92 Visto de frente: apoyacabezas y cinturón ajustados correctamente

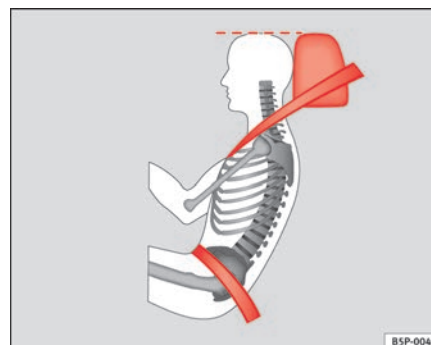


Fig. 93 Visto de lado: apoyacabezas y cinturón ajustados correctamente

- Ajuste el apoyacabezas de modo que el borde superior del mismo quede a la misma altura que la parte superior de la cabeza, como mínimo a la altura de los ojos. ⇒ fig. 92 y ⇒ fig. 93.

Ajuste de los apoyacabezas ⇒ página 137.

⚠ ¡ATENCIÓN!

- Si se circula con los apoyacabezas desmontados o mal ajustados, aumenta el riesgo de sufrir heridas graves.
- El ajuste incorrecto de los apoyacabezas puede ocasionar la muerte en caso de colisión o de accidente.
- Los apoyacabezas mal ajustados aumentan el riesgo de sufrir lesiones en caso de frenazos bruscos o maniobras inesperadas.
- Los apoyacabezas deben ir siempre correctamente ajustados según la estatura de los ocupantes. ■

Ajuste o desmontaje de los apoyacabezas

Los apoyacabezas se pueden ajustar desplazándolos verticalmente.

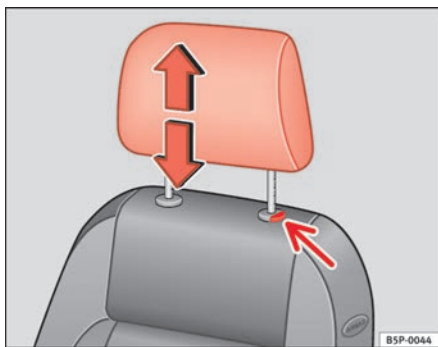


Fig. 94 Ajuste o desmontaje del apoyacabezas

Ajustar la altura (asientos delanteros)

- Agarre el apoyacabezas por los laterales y tire hacia arriba hasta la posición deseada.
- Para bajar el apoyacabezas, presione la tecla y empuje hacia abajo.
- Asegúrese de que ha encastrado bien en una de las posiciones.

Ajustar la altura (asientos traseros)

- Agarre el apoyacabezas por los laterales y tire hacia arriba hasta la posición de uso.

- Para bajar el apoyacabezas, presione la tecla y empuje hacia abajo.
- Asegúrese de que el apoyacabezas ha encastrado bien en una de las posiciones. ⇒ página 14

Regulación de inclinación (asientos delanteros)

- Presione hacia delante o hacia atrás el apoyacabezas hasta la posición deseada.

Desmontar los apoyacabezas

- Tire del apoyacabezas hasta el tope superior.
- Pulse la tecla ⇒ fig. 94 (flecha).
- Mantenga la tecla pulsada y extraiga al mismo tiempo el apoyacabezas.

Montar los apoyacabezas

- Monte el apoyacabezas en los orificios previstos en el respaldo correspondiente.
- Empuje el apoyacabezas hacia abajo.
- Ajuste el apoyacabezas conforme a la estatura del ocupante. ⇒ página 14 y ⇒ página 13

⚠ ¡ATENCIÓN!

- No circule nunca con el apoyacabezas desmontado, corre el peligro de sufrir graves lesiones.
- No circule nunca con los apoyacabezas traseros en posición de no uso, corre el peligro de sufrir graves lesiones. ▶

⚠ ¡ATENCIÓN! (continuación)

- Después del montaje ajuste los apoyacabezas correctamente conforme a la estatura del ocupante para garantizar la máxima protección posible.
- Observe las indicaciones de advertencia de la ⇒ página 136, “Ajuste correcto de los apoyacabezas”. ■

Asientos delanteros

Ajuste de los asientos delanteros



Fig. 95 Mandos del asiento delantero izquierdo

En el asiento delantero derecho los mandos de la ⇒ fig. 95 se encuentran en el lateral derecho.

① Ajuste longitudinal del asiento

- Tire de la palanca hacia arriba y desplace el asiento hacia delante o hacia atrás.
- Suelte la palanca ① y siga desplazando el asiento hasta que encastre.

② Ajuste de la altura del asiento*

- Mueva la palanca hacia arriba o hacia abajo partiendo de la posición básica (en caso necesario, varias veces). El asiento subirá o bajará paulatinamente.

③ Ajuste de la inclinación del respaldo

- No ejerza fuerza sobre el respaldo y gire la rueda.

④ Ajuste del apoyo lumbar*

- No ejerza fuerza sobre el respaldo y gire la rueda para ajustar el apoyo lumbar.

Al realizar el ajuste, el acolchado de la zona lumbar se arquea más o menos. De esta manera se adapta a la curvatura natural de la columna vertebral.

⚠ ¡ATENCIÓN!

- Durante la marcha no se debe ajustar jamás el asiento del conductor o del acompañante. Al realizar el ajuste durante la marcha se adopta una posición incorrecta con el consiguiente peligro de muerte. Ajuste el asiento del conductor o del acompañante únicamente con el vehículo parado.
- Para reducir el riesgo de lesiones en caso de frenazos bruscos o de accidente, no conduzca nunca con el respaldo excesivamente inclinado hacia atrás. El cinturón de seguridad sólo garantiza una protección óptima cuando el respaldo va en posición vertical y los ocupantes llevan puestos

⚠ ¡ATENCIÓN! (continuación)

los cinturones de seguridad de forma correcta. Cuanto más inclinado hacia atrás esté el respaldo del asiento, mayor será el peligro de sufrir lesiones por llevar mal puesto el cinturón.

- **Actúe con precaución al ajustar el asiento longitudinalmente o en altura. Si se hace sin prestar atención o de modo incontrolado, podrían producirse magulladuras. ■**

Asientos térmicos* 🇸🇦

La banqueta y el respaldo de los asientos delanteros están equipados con calefacción eléctrica.

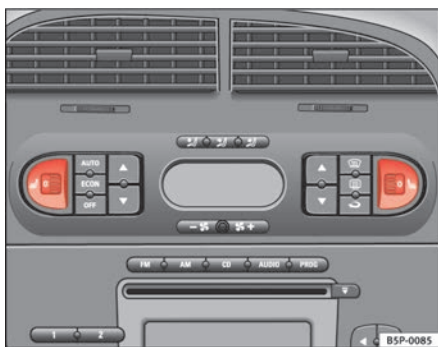


Fig. 96 Ruedecillas moleteadas de la calefacción de los asientos delanteros

La calefacción sólo funciona con el encendido conectado. Con la ruedecilla izquierda se regula la calefacción del asiento izquierdo y con la derecha la del asiento derecho.

⚠ ¡Cuidado!

Para que los elementos calefactores de los asientos térmicos no resulten deteriorados, se debe evitar ponerse de rodillas en los asientos o someter a la banqueta o el respaldo de los mismos a cargas excesivas concentradas en un solo punto. ■

- Gire la ruedecilla correspondiente ⇒ **fig. 96** para encender la calefacción del asiento. En la posición **0** la calefacción del asiento está desconectada.

Asientos traseros

Ajuste de los asientos

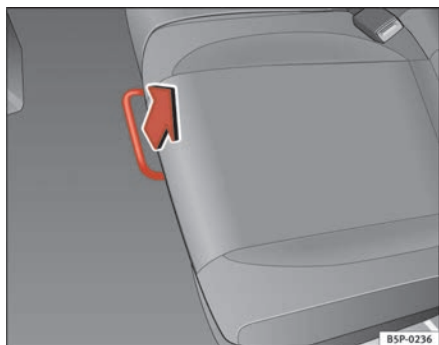


Fig. 97 Barra de desbloqueo del asiento posterior

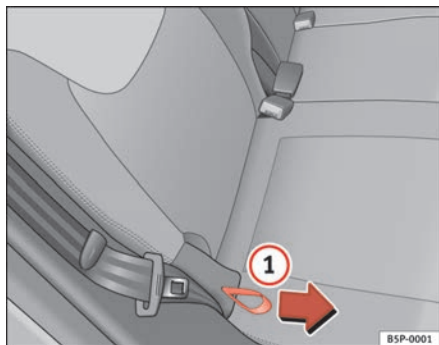


Fig. 98 Ajuste de la inclinación del respaldo, asiento posterior

Los asientos se pueden desplazar hacia delante o hacia atrás independientemente. Este desplazamiento puede ser de 1/3 ó de 2/3 del asiento. En su recorrido dispone de diferentes posiciones.

Ajuste longitudinal

- En la posición sentado, desbloquee la palanca en el sentido de la flecha ⇒ fig. 97.
- Haga presión en el asiento hacia delante o hacia atrás, hasta llegar a la posición deseada.

Ajuste de la inclinación del respaldo

- Sujete el respaldo del asiento por la parte superior. Tire del lazo situado en el lateral del asiento ⇒ fig. 98 ① en la dirección de la flecha y manténgalo en esta posición. Empuje el respaldo del asiento hacia atrás hasta la posición que desee y suelte el lazo.

⚠ ¡ATENCIÓN!

- Realice los ajustes pertinentes del asiento sólo con el vehículo detenido. De lo contrario, puede que el asiento se desajuste durante la conducción provocando una situación de peligro con el consiguiente riesgo de sufrir graves lesiones.
- No abata los respaldos cuando el asiento esté desplazado, para evitar dañar la consola central.
- Asegúrese que el asiento una vez desplazado, queda fijo en una posición.

ℹ Nota

- Para obtener la máxima carga del maletero, abata los respaldos en su posición normal, sin desplazar.

- Para obtener la máxima capacidad de carga sin abatir los respaldos, desplace los asientos hacia delante a la posición deseada. ■

Abatir el respaldo de los asientos

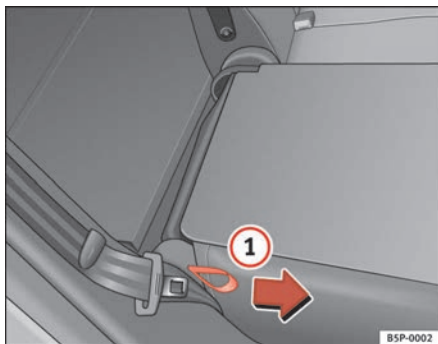


Fig. 99 Abatir o levantar el respaldo de los asientos posteriores

- Tire del lazo situado en el lateral del asiento ⇒ fig. 99 ①

En esta posición el respaldo está bloqueado. Por ello, para levantar el respaldo hay que tirar del lazo situado en el lateral del asiento, en la dirección de la flecha.

⚠ ¡ATENCIÓN!

- Después de soltar el lazo, hay que comprobar que el respaldo está correctamente bloqueado.
- Por motivos de seguridad, los lazos del sistema de bloqueo del asiento no deben utilizarse para fijar objetos. ■

Levantar el respaldo de los asientos

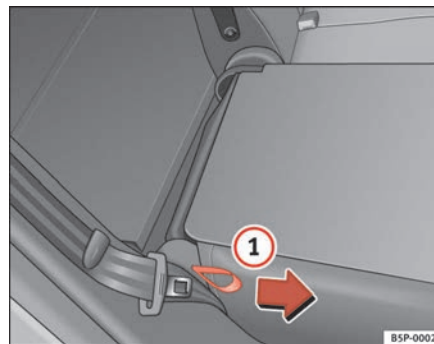


Fig. 100 Abatir o levantar el respaldo del asiento posterior

- Tire del lazo situado en el lateral del asiento ⇒ fig. 100 ① en la dirección de la flecha y levante el respaldo hasta que encastre.

⚠ ¡ATENCIÓN!

- Después de soltar el lazo, hay que comprobar que el respaldo está correctamente bloqueado.
- Por motivos de seguridad, los lazos del sistema de bloqueo del asiento no deben utilizarse para fijar objetos.
- Después de bloquear el respaldo, asegúrese que los cierres de los cinturones sobresalen del cojín. ■

Portaobjetos

Portaobjetos del lado del acompañante



Fig. 101 Lado del acompañante: portaobjetos

El compartimento se puede abrir tirando de la maneta ⇒ fig. 101.

⚠ ¡ATENCIÓN!

La tapa del compartimento debe permanecer siempre cerrada durante la marcha para evitar las posibles lesiones que pueda causar en caso de una maniobra brusca de frenado o en caso de accidente. ■

Reposabrazos central delantero con portaobjetos

En el reposabrazos hay un compartimento portaobjetos.



Fig. 102 Reposabrazos delantero con portaobjetos

- Para abrir el portaobjetos, presione la tecla del reposabrazos en la dirección de la flecha ⇒ fig. 102 y levante la tapa.
- Para acceder al cambiador de CD* o al portaobjetos inferior, tirar de la tapa reposabrazos sin presionar sobre la tecla.
- Para cerrar el portaobjetos, baje el reposabrazos.

⚠ ¡ATENCIÓN!

El compartimento portaobjetos debe permanecer siempre cerrado durante la marcha para evitar las posibles lesiones que pueda causar en caso de una maniobra brusca de frenado o en caso de accidente. ▶

**Nota**

El cambiador de CD se encuentra en este compartimento. ■

Portaobjetos bajo los asientos delanteros*

Debajo de cada asiento delantero se encuentra un cajón portaobjetos con tapa.



Fig. 103 Portaobjetos debajo de los asientos delanteros

El cajón* ⇒ fig. 103 **A** se abre pulsando la tecla del cajón y abatiendo la tapa.

Dispone de dos posiciones de apertura a 15 y 60 grados en función de la presión ejercida sobre la tapa. En la posición a 60 grados, se colapsa la tapa, si se ejerce una presión excesiva.

Para cerrar el cajón, presionar la tapa hasta su encastre.

**¡ATENCIÓN!**

- La carga máxima que puede depositarse en el cajón es de 1,5 kg.
- Asegúrese de no circular con la tapa del cajón abierta. Existe el peligro que los ocupantes sufran daños si la carga se desprende en caso de frenazo o accidente. ■

Mesita plegable*

En la parte posterior de los respaldos de los asientos delanteros van alojadas unas mesitas plegables.



Fig. 104 Mesita plegable del asiento delantero izquierdo

- Para utilizar la mesita levántela hacia arriba en la dirección de la flecha ⇒ fig. 104. ▶

⚠ ¡ATENCIÓN!

- La mesita plegable no debe ir abierta durante la marcha cuando viajen personas en la segunda fila de asientos. En caso de un frenazo brusco, podría causar lesiones. Por este motivo, la mesita debe ir siempre cerrada y bien encastrada.
- No coloque bebidas calientes en los portabebidas. En caso de realizar una maniobra repentina o incluso normal, al frenar bruscamente o en caso de accidente pueden derramarse las bebidas y corre el riesgo de sufrir quemaduras.

⚠ ¡Cuidado!

Durante la marcha no deje envases abiertos en los portavasos. La bebida podría derramarse al frenar, por ejemplo, y ocasionar desperfectos en el vehículo. ■

Portaobjetos en el techo*

En el techo hay cuatro compartimentos portaobjetos

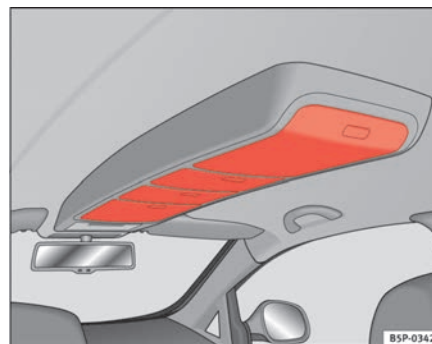


Fig. 105 Portaobjetos en el techo

- Para abrir estos compartimentos, presione sobre el pulsador de la tapa, ⇒ fig. 105. La tapa se abre automáticamente.
- Para cerrarlos, presione la tapa hacia arriba hasta que encastre.

⚠ ¡ATENCIÓN!

La tapa de los portaobjetos debe permanecer siempre cerrada durante la marcha para evitar posibles lesiones en caso de una maniobra brusca de frenado o en caso de un accidente y para que ningún objeto pueda ser lanzado por el habitáculo. ■

Portaobjetos en el piso del maletero*

En el piso del maletero se encuentra un portaobjetos variable*.



Fig. 106 Portaobjetos variable piso maletero



Fig. 107 Portaobjetos variable piso maletero

- Levante el piso del maletero y pliéégelo hacia atrás, hasta su totalidad ⇒ fig. 106.
- Coloque el separador **A** ⇒ fig. 107, en las ranuras laterales según sea el tamaño de los objetos a transportar. Debajo del portaobjetos se encuentran las herramientas de a bordo y la rueda de repuesto.
- Asegure los objetos que transporta en el maletero, fijándolos con cintas a las anillas de amarre.



Nota

- El peso máximo que soporta el piso móvil es de 50 kg. Para cargas más pesadas pliegue el piso móvil y retírelo.
- No sobrepase el peso máximo autorizado del vehículo. ⇒ página 291 ■

Red* portaobjetos del maletero

En el maletero se encuentra una red para fijar objetos.

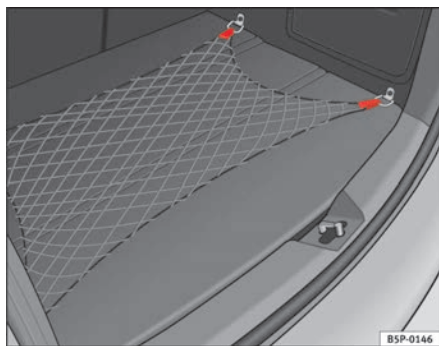


Fig. 108 Red portaobjetos maletero

- Utilice las anillas de amarre existentes en los laterales del maletero, para fijar la red portaobjetos ⇒ fig. 108



Nota

- El peso máximo que soporta el piso móvil es de 50 kg. Para cargas más pesadas pliegue el piso móvil y retírelo.
- No sobrepase el peso máximo autorizado del vehículo. ⇒ página 291 ■

Otros compartimentos portaobjetos

Encontrará otros compartimentos portaobjetos:

- en la consola central,

- en los guarnecidos de las puertas (traseras y delanteras),
- en los guarnecidos laterales del maletero,
- en el alojamiento de la rueda de repuesto en el maletero (sólo en vehículos con kit antipinchazos*).

Los ganchos de la ropa se encuentran en los asideros traseros situados en el techo.

⚠ ¡ATENCIÓN!

- No deposite ningún objeto sobre el tablero de instrumentos. Éstos podrían salir despedidos hacia el habitáculo durante la marcha (por ejemplo, al acelerar, frenar o tomar una curva), distrayendo la atención del conductor de la carretera.
- Asegúrese de que durante la marcha ningún objeto depositado en la consola central o en otros portaobjetos pueda caer en la zona reposapiés del conductor. Si éste se ve obligado a realizar una maniobra brusca, le sería imposible frenar, embragar o acelerar correctamente, corriendo el peligro de provocar un accidente.
- Procure que las prendas de vestir colgadas no reduzcan la visibilidad del conductor y evite así un posible accidente. Los ganchos han sido diseñados para colgar únicamente prendas de vestir ligeras. No deposite objetos duros, punzantes o de peso en las prendas colgadas en los ganchos. En caso de maniobras bruscas o de accidente y en particular al dispararse un airbag, estos objetos pueden lesionar a los ocupantes del vehículo. ■

Portavasos delanteros



Fig. 109 Portavasos delanteros

En la consola central, delante de la palanca del cambio, se encuentran dos portavasos ⇒ fig. 109.

⚠ ¡ATENCIÓN!

- No coloque bebidas calientes en los portavasos. En caso de realizar una maniobra repentina o incluso una normal, al frenar bruscamente o en caso de accidente pueden derramarse las bebidas y corre el riesgo de sufrir quemaduras.
- No utilice vasos de material duro (p.ej. vidrio, porcelana), ya que éstos podrían producir lesiones en caso de accidente. ■

Portavasos trasero* / Apoyabrazos*



Fig. 110 Apertura portavasos trasero



Fig. 111 Portavasos trasero apoyabrazos

Abrir y cerrar el portavasos* / apoyabrazos*

- Para abrir, tire del lazo en dirección de la flecha ⇒ [página 147](#), [fig. 110](#) ①
- Para cerrar, levante el portavasos* / apoyabrazos* en sentido de la flecha ⇒ [página 147](#), [fig. 111](#) ②

⚠ ¡ATENCIÓN!

Asegúrese de tener la carga del maletero bien sujeta con la red* cuando circule con el apoyabrazos abatido ⇒ [página 146](#). ■

Portaobjetos móvil multi-usos*- Montaje y desmontaje

Este portaobjetos sólo se puede situar en la zona central del asiento posterior

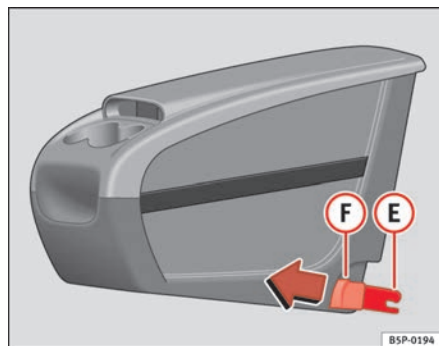


Fig. 112 Portaobjetos móvil. Montaje

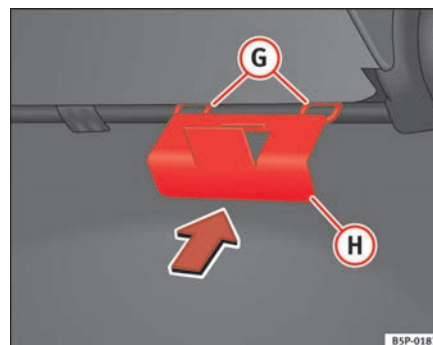


Fig. 113 Placa de fijación del portaobjetos móvil

Montaje portaobjetos móvil

- Abata el respaldo del asiento posterior de la parte pequeña, para tener acceso a la parte posterior del respaldo grande.
- Coloque desde el interior del vehículo, la placa de fijación ⑧ ⇒ [fig. 113](#) del portaobjetos móvil, por la parte posterior del asiento. Debe estar situada entre el respaldo y el cojín, en la zona de la plaza central.
- Empuje la placa hasta que clipe con el armazón cojín. Así se consigue que aparezcan las anillas de fijación del portaobjetos móvil por la parte delantera del asiento.
- Si encuentra dificultad para que clipe la placa, incline ligeramente hacia delante el respaldo del asiento grande y posteriormente recline el respaldo hacia atrás para facilitar el montaje del portaobjetos en la placa. ▶

- Coloque el portaobjetos móvil sobre la espuma del asiento en la plaza central.
- Encare las dos piezas de fijación **(E)** ⇒ página 148, fig. 112, con las dos anillas de fijación **(G)** ⇒ página 148, fig. 113 y presione con fuerza hasta que las dos pinzas clipen totalmente con las anillas.

Desmontaje portaobjetos móvil

- Tire de cada uno de los botones ⇒ página 148, fig. 112 **(F)** de las pinzas (botones rojos) hacia delante, hasta oír que ha desclipado.
- Abata el asiento grande y retire la placa de fijación del portaobjetos móvil. ■

Portaobjetos móvil multi-usos* - Generalidades

Este portaobjetos sólo se puede situar en la zona central del asiento posterior

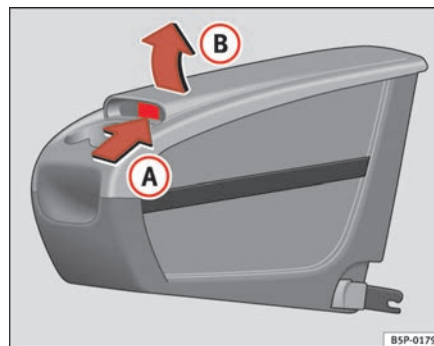


Fig. 114 Portaobjetos móvil. Apertura

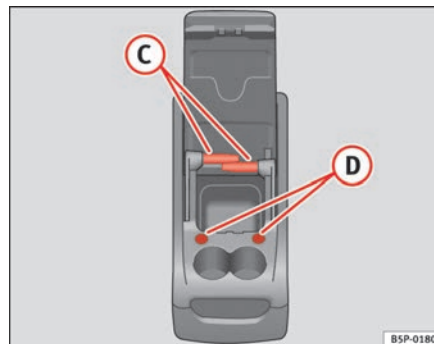


Fig. 115 Portaobjetos móvil. Funciones

Apertura

- Levante la tapa **(B)**, por la zona **(A)** ⇒ página 149, fig. 114.

Cierre

- Empuje la tapa hacia abajo, hasta que haga clip.

Funciones del portaobjetos móvil

- La guantera delantera abierta, se podrá utilizar para guardar objetos pequeños que no puedan dañar a los ocupantes en caso de salir despedidos en el interior del habitáculo.
- Los posavasos se utilizarán para alojar latas o vasos de bebidas.
- La cinta elástica lateral sirve para guardar papeles o revistas.
- Las mesas pueden ser utilizadas como punto de apoyo para escribir.

Para utilizar la mesa **(C)** ⇒ página 149, fig. 115, se ha de extraer de su alojamiento en el lateral del portaobjetos móvil y colocarla en su alojamiento **(D)** ⇒ página 149, fig. 115 en la parte frontal del portaobjetos móvil.

La mesa ubicada en el alojamiento derecho, se montará en el alojamiento izquierdo del frontal del portaobjetos móvil y la mesa ubicada en el alojamiento izquierdo se montará en el alojamiento derecho.

Las mesas tienen dos posiciones de uso y no son intercambiables.

¡ATENCIÓN!

- La carga máxima que soporta el portaobjetos móvil es de 5 kg. No sobrepase esta carga.
- No circule con la tapa del portaobjetos móvil abierta.
- No circule con las mesas en posición de uso.
- Con el vehículo en marcha, mantenga las mesas guardadas en el interior del portaobjetos móvil con la tapa cerrada, así como cuando no haga uso de ellas

¡ATENCIÓN! (continuación)

- No coloque bebidas calientes en los posavasos. En caso de realizar una maniobra, puede derramarse la bebida y causar quemaduras.
- No deposite latas en los posavasos cuando el vehículo esté en movimiento, existe el peligro que puedan salir despedidas por el habitáculo y causar lesiones.
- Asegúrese que la placa de fijación esté correctamente clipada en el armazón del cojín.
- Cuando no utilice la placa, guárdela en el interior del portaobjetos.
- Cuando no haga uso del portaobjetos móvil, tenga siempre éste, correctamente fijado con la red de carga en el maletero.

Nota

- Asegúrese que el portaobjetos móvil está correctamente fijado, tirando del mismo hacia delante, cogiéndolo por la guantera delantera y comprobando que las dos pinzas de fijación están correctamente clipadas con las dos anillas. ■

Cenicero*, encendedor* y tomas de corriente

Cenicero*



Fig. 116 Cenicero alojado en portavasos delantero

Abrir y cerrar el cenicero

- Para abrir el cenicero, levante la tapa ⇒ fig. 116
- Para cerrarlo, baje la tapa

Vaciar el cenicero

- Extraiga el cenicero y vacíelo.

⚠ ¡ATENCIÓN!

No deposite jamás papel en el cenicero. La ceniza caliente puede prender el papel y provocar un incendio. ■

Encendedor*



Fig. 117 Encendedor alojado en la toma de corriente de la consola central anterior

- Presione el encendedor ⇒ fig. 117 para activarlo ⇒ ⚠.
- Espere a que el encendedor salte.
- Extraiga el encendedor y encienda el cigarrillo con la espiral incandescente.

⚠ ¡ATENCIÓN!

- El uso indebido del encendedor puede provocar serias heridas e incluso un incendio.
- Utilice el encendedor con precaución. El uso negligente y descontrolado del encendedor puede causar quemaduras y graves lesiones.
- El encendedor funciona con el encendido conectado o con el motor en marcha. Por ello, no se debe dejar niños solos en el vehículo, pues podrían provocar un incendio. ■

Tomas de corriente

Puede conectar los accesorios eléctricos a cualquiera de las tomas de corriente de 12 voltios.



Fig. 118 Toma de corriente en consola central delantera

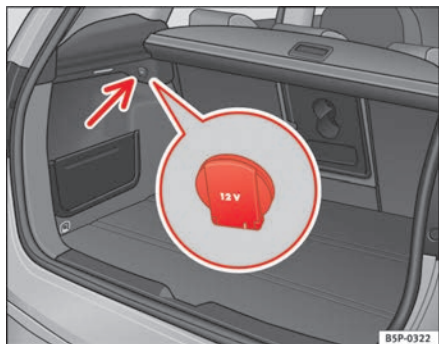


Fig. 119 Toma de corriente en maletero

Puede conectar accesorios eléctricos a la toma de corriente de 12 voltios de la consola delantera ⇒ fig. 118 del habitáculo y a la del maletero* ⇒ fig. 119. Tenga en cuenta que la absorción de potencia de cada una de las tomas de corriente no debe exceder los 120 vatios.

⚠ ¡ATENCIÓN!

Las tomas de corriente y los accesorios conectados sólo funcionan con el encendido conectado o con el motor en marcha. El uso indebido de las tomas de corriente y de los accesorios eléctricos pueden ocasionar lesiones graves y provocar un incendio. Por ello, no se debe dejar niños solos en el vehículo, pues corren peligro de sufrir lesiones.

i Nota

- La batería se irá descargando si hay accesorios eléctricos conectados estando el motor parado.
- Antes de adquirir cualquier accesorio consulte las indicaciones del ⇒ página 219. ■

Conector entrada auxiliar de Audio (AUX-IN)



Fig. 120 Conector para la entrada auxiliar de audio

- Levante la tapa AUX. ⇒ fig. 120
- Introduzca la clavija hasta el fondo. (Ver manual de la Radio) ■

Conexión AUX RSE*

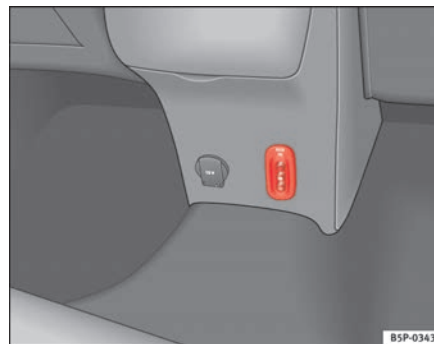


Fig. 121 Conexión AUX RSE

Este conector se puede utilizar como entrada de audio (conectores rojo y blanco) o audio y vídeo (conectores rojo, blanco y amarillo). Para más detalles sobre el uso de esta fuente de audio y vídeo consulte el manual del RSE. ■

Conector para el iPod® de Apple*

El conector del iPod® se encuentra en el compartimento del reposabrazos central.

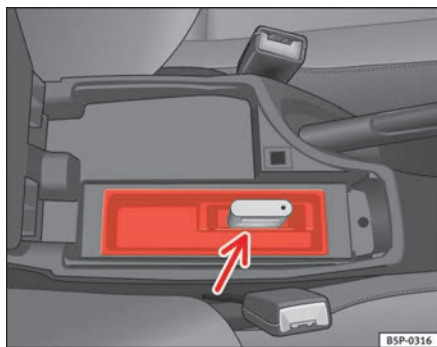


Fig. 122 Conexión iPod en reposabrazos central

Para obtener la información sobre el funcionamiento de este equipo consulte el manual de Radio. ■

Conexión USB*

Dentro del reposabrazos central se encuentra un puerto USB.

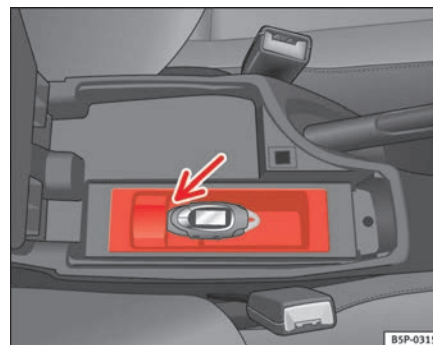


Fig. 123 Conexión USB* en reposabrazos central

Para obtener la información sobre el funcionamiento de este equipo consulte el manual de Radio. ■

Triángulo de preseñalización, botiquín y extintor de incendios

Triángulo de preseñalización* y botiquín*

El triángulo de preseñalización puede ir alojado en la caja portaobjetos situada en el piso maletero, debajo de la alfombra. ▶

El botiquín puede ir alojado en la caja portaobjetos situada en el piso maletero debajo de la alfombra, o en el portaobjetos situado en el revestimiento lateral izquierdo del maletero, según versión.



Nota

- El triángulo de preseñalización y el botiquín no pertenecen al equipo de serie del vehículo.
- El botiquín debe cumplir los requisitos legales vigentes.
- Observe la fecha de caducidad del contenido del botiquín. Una vez caducada la fecha, adquiera lo antes posible un botiquín nuevo.
- Consulte antes de adquirir accesorios y repuestos las indicaciones del ⇒ página 219. ■

Extintor de incendios*

El extintor de incendios* puede ir colocado sobre la alfombra del maletero, sujeto con velcro.



Nota

- El extintor de incendios **no** pertenece al equipamiento de serie del vehículo.
- El extintor de incendios debe cumplir los requisitos legales vigentes.
- En el caso del extintor de incendios, asegúrese también de que funciona. Por ello, los extintores de incendios tienen que ser revisados. La fecha de la próxima revisión figura en la etiqueta adhesiva del extintor.
- Consulte antes de adquirir accesorios y repuestos las indicaciones del ⇒ página 219. ■

Maletero

Transporte de objetos

Los objetos deben transportarse de manera segura.

Para estar seguro de no perjudicar las propiedades de marcha del vehículo, tenga en cuenta lo siguiente:

- Procure distribuir la carga uniformemente.
- Disponga los objetos pesados en la parte delantera del maletero.
- Asegure los objetos que transporta en el maletero fijándolos con cintas a las anillas de amarre*.



¡ATENCIÓN!

- El equipaje o cualquier otro objeto que vaya suelto en el vehículo podría ocasionar lesiones.
- Los objetos sueltos en el maletero pueden desplazarse y modificar las propiedades de marcha del vehículo.
- Los objetos sueltos transportados en el habitáculo pueden salir proyectados hacia delante en caso de maniobras bruscas o de accidente y causar lesiones a los ocupantes.
- Transporte siempre los objetos en el maletero y utilice cintas de sujeción apropiadas para los objetos pesados.
- A la hora de transportar objetos pesados tenga en cuenta que un desplazamiento del centro de gravedad repercute en las propiedades de marcha.
- Tenga en cuenta las indicaciones para una conducción segura ⇒ página 7, “Conducción segura”.

⚠ ¡Cuidado!

Los filamentos eléctricos de la luneta térmica pueden resultar deteriorados por el roce de los objetos transportados sobre el tapamaletero.

ℹ Nota

Para que el aire viciado del interior del vehículo pueda salir, procure no cubrir las ranuras de ventilación situadas delante de las ventanillas laterales traseras. ■

Bandeja portaobjetos enrollable

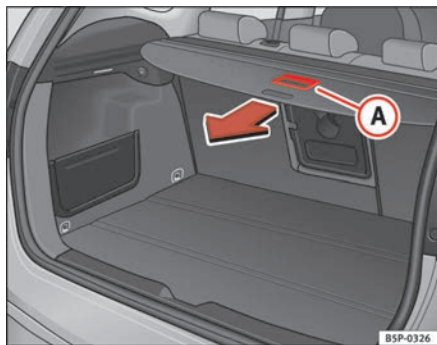


Fig. 124 Accionamiento bandeja portaobjetos

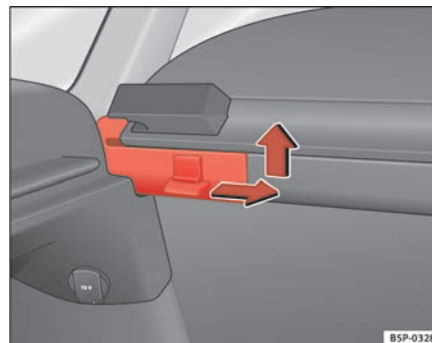


Fig. 125 Desmontaje de la bandeja portaobjetos

Accionamiento de la bandeja portaobjetos

- Tire hacia atrás de la bandeja con el tirador **A** hasta percibir un “clic” ⇒ fig. 124.
- Presione la zona marcada “PRESS”, y la bandeja se recoge automáticamente.

Para desmontar la bandeja portaobjetos

- Presione la clavija lateral en el sentido de la flecha, levante la bandeja y extráigala. ⇒ fig. 125
- Proceda de forma inversa para su montaje.

⚠ ¡ATENCIÓN!

No deposite objetos pesados y duros en la bandeja portaobjetos, ya que pondrían en peligro la integridad de los ocupantes, en caso de un frenazo brusco. ▶

⚠ ¡Cuidado!

- Asegúrese antes de cerrar el portón, que la bandeja portaobjetos esté bien colocada.
- El exceso de volumen de carga del maletero puede provocar un mal asentamiento de la bandeja portaobjetos y con ello una posible deformación o rotura de la misma.
- En caso de exceso de volumen de carga del maletero, se recomienda extraer la bandeja.

ℹ Nota

- Tenga en cuenta que, al depositar en la bandeja prendas de ropa, no quede reducida la visibilidad a través de la luneta posterior. ■

Red separadora de carga*

La red de separación evita que los bultos sueltos del maletero salgan despedidos hacia el habitáculo (por ejemplo, al frenar bruscamente).

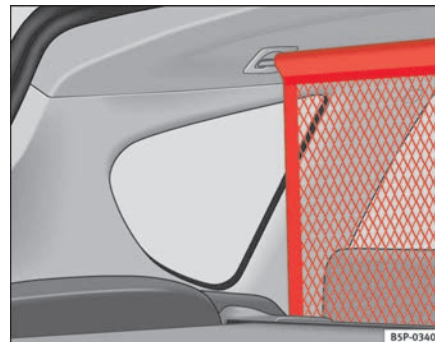


Fig. 126 Red separadora

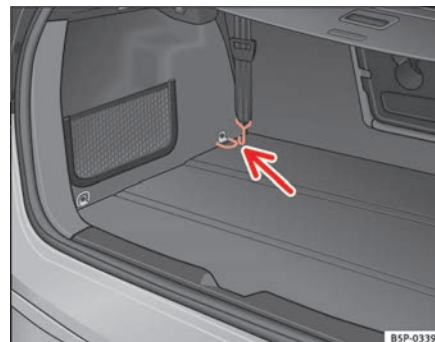


Fig. 127 Argollas de amarre para tensar la red separadora

- Pase la red desde abajo entre el respaldo y la bandeja enrollable y colóquela en los alojamientos del techo, primero el derecho y después el izquierdo. ⇒ [página 157, fig. 126](#)
 - Enganche los cinturones en las argollas de amarre anteriores para tensar la red. ⇒ [página 157, fig. 127](#)
 - ■
- En los vehículos con techo corredizo/deflector*, asegúrese de que éste no golpee contra la carga del techo al abrirlo. ■

Baca/Portaequipajes de techo*

Cuando se haya de transportar alguna carga sobre el techo, deberá tenerse en cuenta lo siguiente:

- Por razones de seguridad sólo deben utilizarse las barras portaequipajes y los accesorios suministrados por los Servicios Oficiales SEAT.
- Es indispensable seguir exactamente las instrucciones de montaje incluidas con las barras, teniendo especial cuidado en posicionar las barras portaequipajes delantera y trasera sobre los alojamientos previstos en las barras longitudinales, respetando además su posición respecto al sentido de marcha indicada en el manual de montaje. El no seguir estas instrucciones puede producir marcas sobre las barras longitudinales.
- Distribuya la carga de modo uniforme. Para cada soporte de la baca portaobjetos, se autoriza una carga máxima de 40 kg, repartida uniformemente en toda la longitud. Sin embargo, no debe sobrepasarse la carga autorizada sobre el techo (inclusive el peso del sistema de soportes) de 75 kg, ni el peso total del vehículo. Véase el capítulo de “Datos Técnicos”.
- Al transportar objetos pesados o voluminosos sobre el techo, se ha de tener en cuenta que las condiciones de marcha varían a causa del desplazamiento del centro de gravedad del vehículo o al aumento de la superficie expuesta al viento. Por ello, se habrá de adaptar el modo de conducir y la velocidad a la nueva situación.

Climatización

Calefacción

Instrucciones de manejo

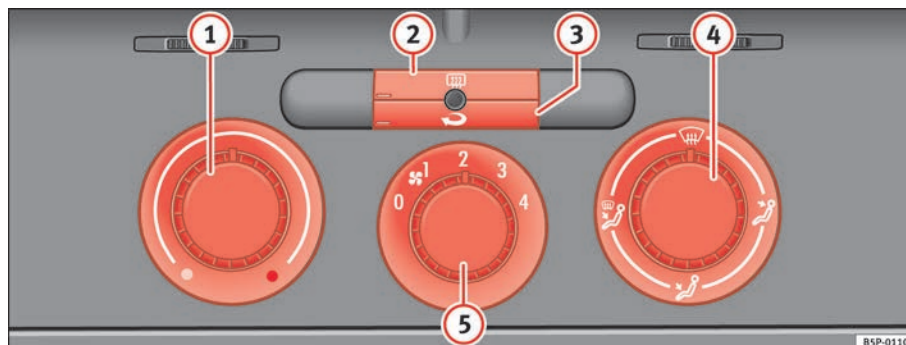


Fig. 128 Mandos de la calefacción en el tablero de instrumentos

- Con los reguladores ⇒ fig. 128 ① y ④ y con el mando ⑤ se regula la temperatura, la distribución del aire y la velocidad de la turbina.
- Pulse la tecla ② o ③ para activar o desactivar la función correspondiente. Cuando la función está activa, la ventana situada en la esquina inferior izquierda de la tecla se ilumina.

Temperatura


Con el regulador ① se determina el grado de calefacción. La temperatura que se desee para el habitáculo no puede ser inferior a la temperatura exis-

tente en el exterior. Para alcanzar la máxima potencia calorífica y la descongelación rápida de los cristales, el motor debe estar a temperatura de servicio.

Luneta térmica


Esta función ② se apaga automáticamente unos 20 minutos después de haberla conectado. Se puede desconectar antes pulsando de nuevo la tecla


Recirculación de aire

Con la recirculación de aire ③ conectada se evita que los malos olores del exterior, por ejemplo, al atravesar un túnel o en un atasco, penetren en el habitáculo ⇒ .


Con bajas temperaturas en el exterior, la recirculación de aire aumenta la potencia de calefacción, ya que es el aire del habitáculo el que se calienta y no el exterior.

Distribución del aire

Con el regulador  se puede dirigir la corriente de aire en la dirección que se desee.


 – Distribución del aire hacia el parabrisas. Por motivos de seguridad, en esta posición **no** es posible conectar la recirculación de aire.

 – Distribución del aire hacia el pecho

 – Distribución del aire hacia la zona reposapiés

 – Distribución del aire hacia el parabrisas y la zona reposapiés

Turbina

Con el mando  se puede regular el caudal de aire en 4 niveles. La turbina debería funcionar siempre en el nivel más bajo cuando se circule a poca velocidad.

¡ATENCIÓN!

- Para su seguridad en carretera es importante que todas las ventanas estén desempañadas y que no estén cubiertas de hielo o nieve. Sólo así, se puede garantizar una buena visibilidad. Por ello, es muy importante la utilización correcta de los sistemas de calefacción y ventilación, así como de las funciones de deshielo y desempañado de los parabrisas.
- Con la recirculación de aire conectada no entra aire fresco del exterior en el habitáculo. Además, si la calefacción está desconectada, los cristales pueden empañarse rápidamente. Por este motivo, no deje conectada la recirculación de aire demasiado tiempo (peligro de accidente).



Nota

Tenga en cuenta las indicaciones generales ⇒ página 168. ■

Climatic*

Mandos

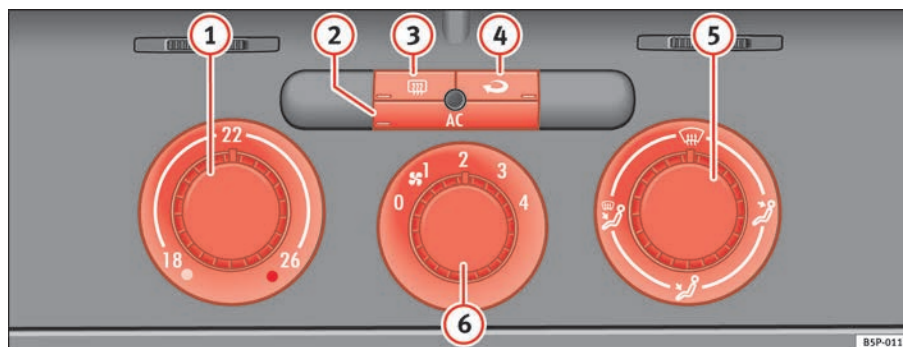


Fig. 129 Mandos del Climatic en el tablero de instrumentos

El climatic o aire acondicionado semi-automático sólo funciona estando el motor y la turbina en marcha.

- Con los reguladores ⇒ fig. 129 ① y ⑤ y con el mando ⑥ se regula la temperatura, la distribución del aire y la velocidad de la turbina.
 - Pulse la tecla ②, ③ o ④ para activar o desactivar la función correspondiente. Cuando la función está activa, la ventana situada en la esquina inferior de la tecla se ilumina.
- ① Regulador de temperatura ⇒ página 162
 ② Tecla **AC** – Encender o apagar el grupo refrigerador ⇒ página 162

- ③ Tecla – Luneta térmica. Esta función se apaga automáticamente aproximadamente 20 minutos después de haberla conectado. Se puede desconectar antes pulsando de nuevo la tecla.
- ④ Tecla – Recirculación de aire ⇒ página 164
- ⑤ Regulador de la distribución de aire ⇒ página 162
- ⑥ Mando de la turbina. El caudal de aire tiene 4 niveles de ajuste. La turbina debería funcionar siempre en el nivel más bajo cuando se circule a poca velocidad. ▶

⚠ ¡ATENCIÓN!

Para su seguridad en carretera es importante que todas las ventanas estén desempañadas y que no estén cubiertas de hielo o nieve. Sólo así, se puede garantizar una buena visibilidad. Por ello, es muy importante la utilización correcta de los sistemas de calefacción y ventilación, así como de las funciones de deshielo y desempañado de los parabrisas.

📄 Nota

Tenga en cuenta las indicaciones generales ⇒ página 168. ■

Calefacción y refrigeración del habitáculo

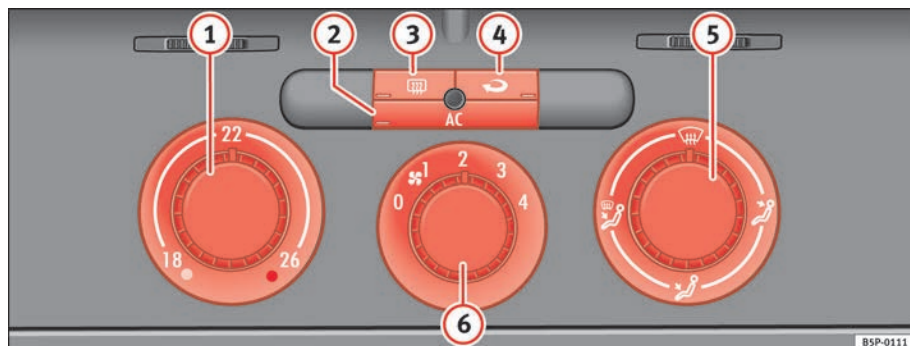







Fig. 130 Mandos del Climatic en el tablero de instrumentos

Calefacción del habitáculo

- Gire el regulador de la temperatura ⇒ fig. 130 ① hacia la derecha hasta alcanzar el grado de calefacción deseado.
- Sitúe el mando de la turbina en uno de los niveles (1-4).

- Con el regulador de la distribución de aire dirija el caudal de aire en la dirección que desee: (hacia el parabrisas), (hacia el pecho), (hacia la zona reposapiés) y (hacia el parabrisas y la zona reposapiés).

Refrigeración del habitáculo

- Encienda el climatizador con la tecla ⇒ [página 161, fig. 129](#)
.
- Gire el regulador de la temperatura hacia la izquierda hasta alcanzar el grado de refrigeración deseado.
- Sitúe el mando de la turbina en uno de los niveles (1-4).
- Con el regulador de la distribución de aire dirija el caudal de aire en la dirección que desee  (hacia el parabrisasa),  (hacia el pecho),  (hacia la zona reposapiés) y  (hacia el parabrisas y la zona reposapiés).

Calefacción

Para alcanzar la máxima potencia calorífica y la descongelación rápida de los cristales, el motor debe estar a temperatura de servicio.

Refrigerador

Con el grupo refrigerador en funcionamiento bajan la temperatura y la humedad en el habitáculo. Si la humedad exterior es extrema, el refrigerador evita que los cristales se empañen y aumenta el confort de los ocupantes.

Si el refrigerador no funciona puede deberse a las siguientes causas:

- El motor no está en marcha.
- La turbina de ventilación está desconectada.
- La temperatura exterior es inferior a +3° C.
- El compresor del grupo refrigerador se ha desconectado temporalmente, debido al aumento de temperatura del líquido refrigerante del motor.
- El fusible del climatizador está averiado.
- El vehículo presenta otro tipo de avería. Haga revisar el climatizador en un taller especializado. ■

Recirculación de aire

Con la recirculación de aire conectada se evita que entre aire contaminado del exterior al interior del vehículo.

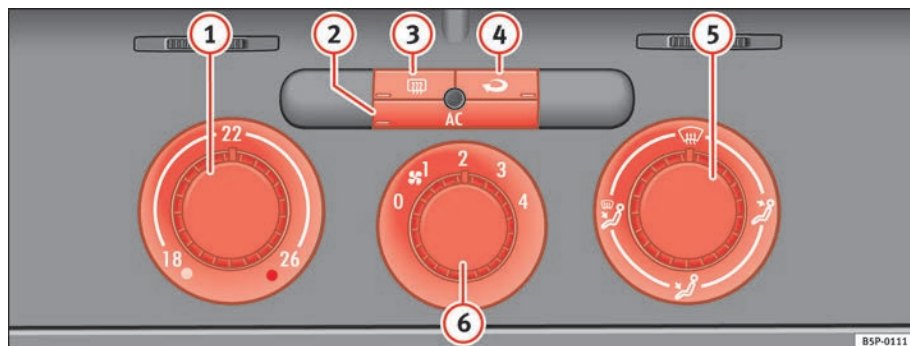




Fig. 131 Mandos del Climatic en el tablero de instrumentos

Con la recirculación de aire conectada \Rightarrow página 164, fig. 131  se evita que los malos olores del exterior, por ejemplo, al atravesar un túnel o en un atasco, penetren en el habitáculo.

Con bajas temperaturas en el exterior, la recirculación de aire aumenta la potencia calorífica, ya que es el aire del habitáculo el que se calienta y no el exterior.

Con altas temperaturas en el exterior, la recirculación de aire aumenta la potencia de refrigeración, ya que es el aire del habitáculo el que se refresca y no el exterior.

Por motivos de seguridad, **no** es posible conectar la recirculación de aire cuando se ajuste el regulador de la distribución de aire hacia el parabrisas .

¡ATENCIÓN!

Con la recirculación de aire conectada no entra aire fresco del exterior en el habitáculo. Además, si el refrigerador está desconectado, los cristales pueden empañarse rápidamente. Por este motivo, no deje conectada la recirculación de aire demasiado tiempo (peligro de accidente). ■

2C-Climatronic*

Mandos

Con los mandos puede realizar ajustes diferentes en el climatizador para el lado izquierdo y derecho.

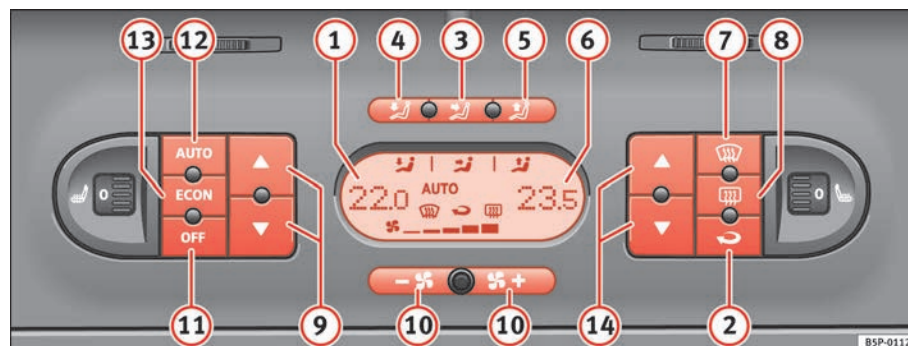


Fig. 132 Mandos del 2C-Climatronic en el tablero de instrumentos





El climatizador sólo funciona estando el motor y la turbina en marcha.

- Pulse las teclas de regulación de temperatura ⇒ [página 165](#), [fig. 132](#) 9 ó 14 para ajustar la temperatura del lado izquierdo y derecho respectivamente.
- Cuando pulse una tecla se activará la función correspondiente. Cuando la función está activa, se indicará en el display. Además, las funciones de deshielo y luneta térmica se iluminarán con el símbolo correspondiente en amarillo. Para desconectar la función, pulse la tecla de nuevo.

La temperatura se puede ajustar por separado para el lado izquierdo y derecho del habitáculo.

- Indicación en pantalla de la temperatura seleccionada para el lado izquierdo del habitáculo.
- Tecla – Recirculación de aire manual
- Tecla – Distribución del aire hacia el centro
- Tecla – Distribución del aire hacia abajo
- Tecla – Distribución del aire hacia arriba
- Indicación de la temperatura seleccionada para el lado derecho del habitáculo.
- Tecla – Función de descongelación del parabrisas. Con ella el aire que se aspira del exterior se dirige hacia el parabrisas. La función de ▶

recirculación de aire se desconecta en cuanto se conecta la de descongelación. A temperaturas superiores a 3° C se conecta el grupo refrigerador automáticamente para deshumedecer el aire. La tecla se ilumina en amarillo y el símbolo aparece en el display.

- 8 Tecla  – Luneta térmica. Esta función se apaga automáticamente aproximadamente 20 minutos después de haberla conectado. Aún así, se puede desconectar volviendo a pulsar la tecla. La tecla se ilumina en amarillo y el símbolo aparece en el display.
- 9 Regulador de temperatura para el lado izquierdo ⇒ página 166
- 10 Regulador de la turbina ⇒ página 167
- 11 Tecla  – Para conectar y desconectar el 2C-Climatronic ⇒ página 167
- 12 Tecla  – Ajuste automático de la temperatura, de la ventilación y de la distribución de aire ⇒ página 166
- 13 Tecla  – Para desconectar el grupo refrigerador
- 14 Regulador de temperatura para el lado derecho ⇒ página 166

¡ATENCIÓN!

Para la seguridad vial es importante que todas las ventanas estén desempañadas y que no estén cubiertas de hielo o nieve. Sólo así, se puede garantizar una buena visibilidad. Por ello, es muy importante la utilización correcta de los sistemas de calefacción y ventilación, así como de las funciones de deshielo y desempañado de los parabrisas.

Nota


Tenga en cuenta las indicaciones generales ⇒ página 168. ■

Modo automático

En este modo se regulan automáticamente la temperatura, el caudal y la distribución del aire para alcanzar lo antes posible una temperatura programada y mantenerla constante.

La temperatura de los lados derecho e izquierdo del habitáculo puede regularse por separado.

Activar el modo automático

- Pulse la tecla  ⇒ página 165, fig. 132. Aparece “AUTO” en el display.
- Pulse las teclas de temperatura para ajustar la temperatura deseada en los lados derecho e izquierdo del habitáculo. Se recomienda ajustar una temperatura de 22° C (72° F).

En el modo automático y con una temperatura de 22° C (72° F) se consigue rápidamente un clima agradable en el habitáculo. Por este motivo, le recomendamos no modificar este ajuste, a no ser que el propio bienestar o determinadas circunstancias exijan lo contrario. La temperatura del habitáculo puede ajustarse entre +16° C (61° F) y +29,5° C (86° F). Estos son valores aproximados, que dependiendo de las condiciones climáticas externas pueden variar mínimamente.

El Climatronic mantiene una temperatura constante. Para ello, va regulando automáticamente la temperatura del aire que va saliendo, las revoluciones de la turbina y la distribución del aire. Este sistema también tiene en cuenta la intensidad de la radiación solar, por lo que no es necesario realizar un reajuste manual. De ahí que el **modo automático** ofrezca casi siempre las mejores condiciones para el bienestar de los ocupantes en todas las estaciones del año. ▶

El modo automático se desconecta pulsando alguno de las teclas de la distribución de aire, la turbina o la tecla **ECON**. La temperatura se seguirá regu-

lando, dentro de los parámetros seleccionados manualmente por el usuario. ■

Modo manual

En el modo manual puede ajustar la temperatura, el caudal y la distribución de aire que desee.

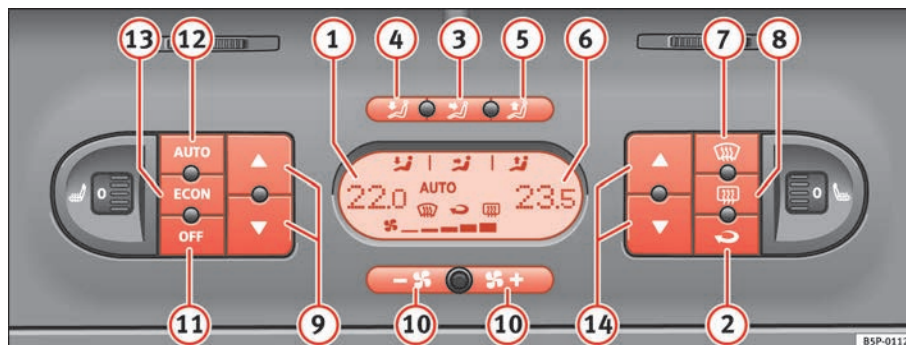


Fig. 133 Mandos del 2C-Climatronic en el tablero de instrumentos

Activar el modo manual

- Para activar el modo manual pulse una de las teclas ⇒ página 167, fig. 133 (3) al (5), la tecla **ECON** o pulse las teclas de la turbina (10). El símbolo **AUTO** desaparecerá del display.

Temperatura



La temperatura de los lados derecho e izquierdo del habitáculo se puede ajustar por separado mediante las teclas de regulación de temperatura. La temperatura ajustada se indica en la pantalla situada sobre el regulador

correspondiente. La temperatura del habitáculo puede ajustarse entre +16° C (61° F) y +29,5° C (86° F). Estos son valores aproximados, que dependiendo de las condiciones climáticas externas pueden variar mínimamente.




Si se seleccionan temperaturas inferiores a 16° C (61° F) en la pantalla aparece la indicación **LO**. La refrigeración funcionará a su máxima potencia y no se regula la temperatura.

Si se seleccionan temperaturas por encima de 29,5° C (86° F) en la pantalla aparece la indicación **HI**. La calefacción funciona con su potencia máxima y no se regula la temperatura. ▶


Turbina

La turbina puede ajustarse sin escalonamientos por medio de las teclas  (10). La turbina debería funcionar siempre en el nivel inferior para que entre aire fresco en el habitáculo. Pulsando la tecla  hasta el mínimo -1 se desconecta el Climatronic.

Distribución del aire




Con las teclas ,  y  puede regularse la distribución de aire. Además, con ellos se puede abrir o cerrar algunos de los difusores de aire por separado.

Conectar y desconectar la refrigeración

Con la tecla  puede desconectar la refrigeración para ahorrar combustible. La temperatura se seguirá regulando. La temperatura ajustada sólo se podrá alcanzar, si es mayor que la temperatura exterior. ■

Recirculación de aire


Con la recirculación de aire conectada se evita que entre aire contaminado del exterior al interior del vehículo.

- Pulse la tecla  ⇒ [página 167, fig. 133](#)  para conectar o desconectar la recirculación de aire. Está conectada si en el display aparece el símbolo .

Con la recirculación de aire conectada se evita que los malos olores del exterior, por ejemplo, al atravesar un túnel o en un atasco, penetren en el habitáculo.

Con bajas temperaturas en el exterior, la recirculación de aire aumenta la potencia de calefacción, ya que es el aire del habitáculo el que se calienta y no el exterior.

Con altas temperaturas en el exterior, la recirculación de aire aumenta la potencia de refrigeración, ya que es el aire del habitáculo el que se refresca y no el exterior.

Por motivos de seguridad, **no** es posible conectar la recirculación de aire cuando se ajuste el regulador de la distribución de aire hacia el parabrisas .

¡ATENCIÓN!

Con la recirculación de aire conectada no entra aire fresco del exterior en el habitáculo. Además, si el refrigerador está desconectado, los cristales pueden empañarse rápidamente. Por este motivo, no deje conectada la recirculación de aire demasiado tiempo (peligro de accidente). ■

Observaciones generales


El filtro de impurezas

Mediante este filtro (filtro de partículas y de carbón activo) se retienen o reducen las impurezas del aire exterior (p. ej., el polvo o el polen).

El filtro de impurezas debe cambiarse según los intervalos previstos en el Plan de Asistencia Técnica, para que no disminuya el rendimiento del climatizador.

Si el filtro deja de funcionar correctamente antes de lo previsto, por circular por zonas donde el aire exterior está muy contaminado, realícese el cambio también entre los intervalos previstos.

¡Cuidado!

- Cuando tenga la impresión de que se ha averiado el climatizador, desconéctelo pulsando la tecla  para evitar posibles daños y acuda a un taller especializado para que revisen el sistema. ▶

- Cualquier reparación del climatizador requiere conocimientos y herramientas especiales. Por esta razón, en caso de anomalía, acuda a un taller especializado.



Nota

- Cuando la humedad y la temperatura del aire exterior sean elevadas, es posible que gotee **agua condensada** del evaporador del sistema de refrigeración, formándose un pequeño charco bajo el vehículo, esto es normal y no significa que haya una fuga.
- Para no perjudicar el rendimiento de la calefacción o de la refrigeración y para evitar que se empañen los cristales, la entrada de aire delante del parabrisas no debe quedar obstruida por hielo, nieve u hojas.
- El aire que sale por los difusores y que circula por todo el habitáculo es absorbido a través de las ranuras dispuestas a tal efecto. Por ello, dichas ranuras no deberán obstruirse con prendas de vestir o similares.
- El rendimiento óptimo del climatizador se consigue con las ventanillas y el techo corredizo/deflector* cerrados. No obstante, si la temperatura del habitáculo es excesiva por haber estado expuesto al sol, puede acelerarse el proceso de refrigeración abriendo brevemente las ventanillas.
- Estando la recirculación de aire conectada no se debería fumar, pues el humo que aspira el sistema recalca en el evaporador del grupo refrigerador produciendo olores desagradables.
- Es aconsejable conectar el aire acondicionado al menos una vez al mes, para que las juntas del sistema se lubriquen y prevenir la aparición de fugas. Si observa una disminución en la potencia frigorífica, diríjase a un Servicio Técnico para comprobar el sistema. ■

Conducción

Dirección

Ajuste de la posición del volante

Se pueden regular la altura y longitud del volante sin escalonamientos.

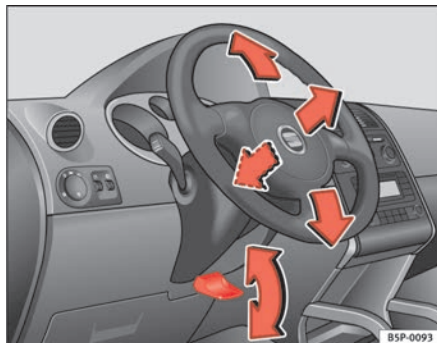


Fig. 134 Ajuste de la posición del volante

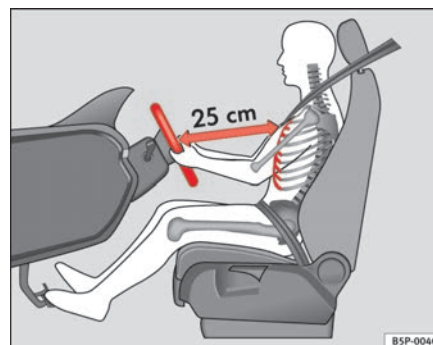


Fig. 135 Posición correcta del conductor

- Ajuste correctamente el asiento del conductor.
- Tire hacia abajo de la palanca ⇒ fig. 134 situada debajo de la columna de dirección ⇒ ⚠.
- Ajuste el volante hasta alcanzar la posición deseada ⇒ fig. 135.
- A continuación, tire con fuerza de la palanca hacia arriba ⇒ ⚠.

⚠ ¡ATENCIÓN!

- Un uso indebido del ajuste de la posición del volante y una posición incorrecta al sentarse pueden provocar graves lesiones.
- Para evitar situaciones de peligro durante la conducción o accidentes, ajuste el volante sólo con el vehículo parado.

⚠ ¡ATENCIÓN! (continuación)

- Ajuste el asiento del conductor o el volante de modo que quede una distancia mínima de 25 cm entre el volante y el tórax ⇒ [página 170](#), [fig. 135](#). ¡Si no respeta la distancia mínima, el airbag no le protegerá adecuadamente y corre peligro de muerte!
- Si su constitución física le impide mantener una distancia mínima de 25 cm, póngase en contacto con un Servicio Técnico, donde le ayudarán comprobando si es necesario realizar determinadas modificaciones especiales.
- Si se ajusta el volante de forma que quede más orientado en dirección al rostro, se limita la protección que ofrece el airbag del conductor en caso de accidente. Asegúrese de que el volante apunta en dirección al tórax.
- Durante la conducción, sujete siempre el volante con las dos manos por la parte exterior del mismo (posición equivalente a las 9 y las 3 horas). No sujete nunca el volante en la posición equivalente a las 12 horas ni de ningún otro modo (p. ej., por el centro o la parte interior del volante). Porque en tales casos, si el airbag del conductor se dispara, éste podría sufrir graves lesiones en los brazos, las manos y la cabeza. ■

Seguridad

Programa electrónico de estabilización (ESP)*

Con ayuda del ESP se mejora la seguridad durante la conducción en situaciones límite de la dinámica de conducción.



Fig. 136 Detalle de la consola central: tecla ESP

El programa electrónico de estabilización (ESP) incluye el bloqueo electrónico del diferencial (EDS) y la regulación antipatinaje en la aceleración (TCS). El ESP funciona conjuntamente con el ABS. Si falla el ESP o el ABS se encienden ambos testigos de control.

El ESP se activa automáticamente al poner en marcha el motor.

Por lo general, el ESP debería estar siempre activado, y sólo se debe desactivar presionando la tecla ⇒ [fig. 136](#) **ESP** en aquellos casos en los que se desee que patinen las ruedas.

Por ejemplo:

- al conducir con cadenas para la nieve, ▶

- al conducir por nieve profunda o terreno blando,
- para desatascar el vehículo en vaivén.

A continuación se debe presionar la tecla para activar de nuevo el ESP.

Al desactivar el ESP se desconectan simultáneamente el TCS y el EDS. Es decir, que estos sistemas no están a disposición mientras el ESP permanezca desconectado.

Situaciones en las que se enciende o parpadea la tecla

- Se enciende durante aprox. 2 segundos al conectar el encendido, mientras se realiza un control de la función.
- Estando el vehículo en marcha el testigo parpadea cuando el ESP está actuando.
- Se enciende si existe una anomalía en el ESP.
- Se enciende si el ESP está desactivado.

¡ATENCIÓN!

- **No se debe olvidar que el programa electrónico de estabilización (ESP) no puede superar los límites impuestos por la física. Téngase en cuenta este hecho sobre todo al circular por una carretera resbaladiza o mojada, o al circular con remolque.**
- **El estilo de conducción deberá adaptarse siempre al estado de la calzada y a las condiciones del tráfico. La mayor seguridad proporcionada por el ESP no deberá inducir a correr ningún riesgo.**
- **Tenga también en cuenta las advertencias relativas al ESP ⇒ página 189, “Tecnología inteligente”. ■**

Cerradura de encendido

Posiciones de la llave de contacto

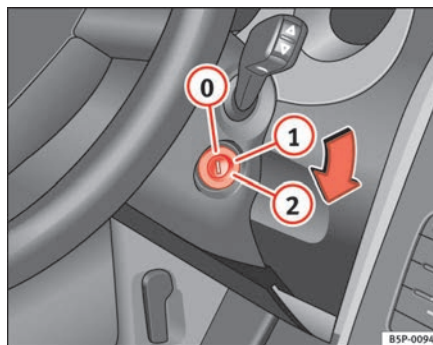





Fig. 137 Posiciones de la llave de contacto

Encendido desconectado, bloqueo de la dirección

En esta posición ⇒ fig. 137 el encendido y el motor están desconectados pudiéndose bloquear la dirección.

Para **bloquear la dirección** sin la llave en la cerradura de encendido, gire un poco el volante hasta que encastre de forma audible. Por lo general, debería bloquear la dirección siempre que abandone el vehículo. De esta forma dificultará que se lo roben. ⇒ .

Conectar el encendido o el sistema de precalentamiento

Gire la llave de contacto hasta esta posición y suéltela. Si no puede girar la llave contacto, o sólo con mucha dificultad, de la posición  a la posición , mueva el volante de un lado a otro; de este modo se desbloquea el volante. ▶

Puesta en marcha ②

En esta posición se pone en marcha el motor. Al mismo tiempo se desconectan temporalmente los principales consumidores eléctricos.

Cada vez que arranque de nuevo el vehículo, tiene que girar la llave de contacto a la posición ①. El **bloqueo de repetición de arranque** de la cerradura de encendido impide que se pueda dañar el motor de arranque con el motor en marcha.



¡ATENCIÓN!

- **¡No extraiga la llave de encendido de la cerradura hasta que el vehículo se haya detenido! De lo contrario, la dirección se puede bloquear de inmediato y existe peligro de accidente.**
- **Extraiga siempre la llave de contacto cuando abandone el vehículo, aunque sólo sea por un corto espacio de tiempo. Esto es de especial importancia si permanecen niños o personas desvalidas en el vehículo, pues podrían poner en marcha el motor o accionar equipamientos eléctricos como los elevallunas, con el consiguiente peligro de accidente.**
- **El uso no autorizado de la llave puede provocar que se arranque el motor o se accione algún equipamiento eléctrico (como los elevallunas) lo que podría ocasionar que alguien resultase gravemente herido.**



¡Cuidado!

Únicamente estando el motor parado podrá accionar el motor de arranque (posición de la llave de encendido ②). ■

Inmovilizador electrónico

El inmovilizador electrónico impide que una persona no autorizada arranque el vehículo.

En la llave hay un chip que desactiva el inmovilizador electrónico automáticamente cuando se introduce la llave en la cerradura.

El inmovilizador electrónico se activa automáticamente en cuanto se extrae la llave de la cerradura de encendido.

Por este motivo, su vehículo sólo se podrá poner en marcha con una llave original SEAT codificada correctamente.



Nota

Sólo si se utilizan llaves originales SEAT se puede garantizar un perfecto funcionamiento del vehículo. ■

Arrancar y parar el motor

Arrancar el motor de gasolina

El motor sólo se puede poner en marcha con la llave original SEAT correspondiente a su vehículo codificada correctamente.

- Coloque la palanca del cambio en punto muerto, pise el pedal del embrague a fondo y manténgalo en esta posición para que el motor de arranque sólo accione el motor.
- Gire la llave de contacto a la posición ⇒ página 172 de arranque.

- Suelte la llave de contacto en cuanto se ponga en marcha el motor, el motor de arranque no debe girar al mismo tiempo.

Al poner en marcha un motor muy caliente, es posible que después de arrancar haya que pisar ligeramente el acelerador.

Cuando se arranca con el motor frío, después del arranque podría oírse un breve tableteo, ya que la compensación hidráulica del juego de válvulas ha de alcanzar aún la presión de aceite necesaria. Esto es normal y carece de importancia.

Si el motor no se pone en marcha de inmediato, habrá que interrumpir el proceso de arranque después de 10 segundos y repetirlo pasado medio minuto. Si a pesar de ello el motor no se pone en marcha, habrá que comprobar el fusible de la bomba de combustible ⇒ página 262, “Fusibles eléctricos”.

¡ATENCIÓN!

- **No arranque ni haga funcionar nunca el motor en recintos cerrados o que carezcan de ventilación. Uno de los gases de escape del motor es el monóxido de carbono, un gas tóxico, incoloro e inodoro cuya inhalación puede ocasionar la muerte. El monóxido de carbono puede ocasionar la pérdida del conocimiento y a causa de ello la muerte.**
- **No deje nunca el vehículo sin vigilancia con el motor en marcha.**
- **No utilice nunca “aerosoles para arranque en frío”, pues podrían explotar o causar un aumento repentino del régimen del motor y se correría el peligro de sufrir heridas.**

¡Cuidado!

- Con el motor frío, evite regímenes elevados de revoluciones, no pise a fondo el acelerador y no someta el motor a grandes esfuerzos, ya que podría resultar dañado.

- No se debe empujar o remolcar el vehículo para poner en marcha el motor durante más de 50 metros. Podría llegar combustible sin quemar al catalizador y dañarlo.
- Intente poner en marcha el vehículo con la ayuda de la batería de otro vehículo antes de intentarlo empujando o remolcando el vehículo. Tenga en cuenta y siga las indicaciones del ⇒ página 279, “Ayuda de arranque”.






Nota relativa al medio ambiente

No caliente el motor haciéndolo funcionar con el vehículo parado. Emprenda la marcha de inmediato. De esta forma el motor alcanza antes su temperatura de servicio y se reducen las emisiones de gases. ■

Arrancar el motor diesel

El motor sólo se puede poner en marcha con la llave original SEAT correspondiente a su vehículo codificada correctamente.

- Coloque la palanca del cambio en punto muerto, pise el pedal del embrague a fondo y manténgalo en esta posición para que el motor de arranque sólo accione el motor.
- Gire la llave de contacto a la posición de arranque.
- Gire la llave de contacto hasta la posición ⇒ [página 172](#), [fig. 137](#) . El testigo  se encenderá en caso de precalentamiento del motor.
- En cuanto se apague el testigo, gire la llave de encendido a la posición  para poner en marcha el motor y no pise el acelerador.

- Suelte la llave de contacto en cuanto arranque el motor, el motor de arranque no debe girar al mismo tiempo.

Cuando se arranca con el motor frío, después del arranque podría oírse un breve tableteo, ya que la compensación hidráulica del juego de válvulas ha de alcanzar aún la presión de aceite necesaria. Esto es normal y carece de importancia.

Si tuviera problemas para arrancar el vehículo, consulte el ⇒ página 279.

Sistema de precalentamiento para motores diesel

No debería estar conectado ninguno de los consumidores eléctricos principales durante el precalentamiento, ya que se descarga la batería de un modo innecesario.

Arranque el motor en cuanto se apague el testigo de precalentamiento ⇒ página 84.

Puesta en marcha de un motor diesel tras haber quedado el depósito vacío

Si el depósito de combustible quedó completamente vacío, la puesta en marcha de los vehículos diesel después de repostar puede durar más de lo normal, incluso hasta un minuto. Esto se debe a que el sistema de combustible tiene que eliminar primero el aire.



¡ATENCIÓN!

- **No arranque ni haga funcionar nunca el motor en recintos cerrados o que carezcan de ventilación. Uno de los gases de escape del motor es el monóxido de carbono, un gas tóxico, incoloro e inodoro cuya inhalación puede ocasionar la muerte. El monóxido de carbono puede ocasionar la pérdida del conocimiento y a causa de ello la muerte.**
- **No deje nunca el vehículo sin vigilancia con el motor en marcha.**
- **No utilice nunca “aerosoles para arranque en frío”, pues podrían explotar o causar un aumento repentino del régimen del motor y se correría el peligro de sufrir heridas.**



¡Cuidado!


- Con el motor frío, evite regímenes elevados de revoluciones, no pise a fondo el acelerador y no someta el motor a grandes esfuerzos, ya que podría resultar dañado.
- No se debe empujar o remolcar el vehículo para poner en marcha el motor durante más de 50 metros. Podría llegar combustible sin quemar al catalizador y dañarlo.
- Intente poner en marcha el vehículo con la ayuda de la batería de otro vehículo antes de intentarlo empujando o remolcando el vehículo. Tenga en cuenta y siga las indicaciones del ⇒ página 279, “Ayuda de arranque”.



Nota relativa al medio ambiente

No caliente el motor haciéndolo funcionar con el vehículo parado. Emprenda la marcha de inmediato. De esta forma el motor alcanza antes su temperatura de servicio y se reducen las emisiones de gases. ■

Parar el motor

- Detenga el vehículo.
- Gire la llave de contacto a la posición ⇒ [página 172, fig. 137](#)


Después de parar el motor y desconectar el encendido, es posible que el ventilador siga funcionando durante un máximo de 10 minutos. También es posible que se encienda de nuevo en caso de que la temperatura del líquido refrigerante aumente debido al calor acumulado debajo del vano motor o que éste se caliente todavía más debido a una prolongada exposición a la radiación solar. ▶

⚠ ¡ATENCIÓN!

- No pare nunca el motor hasta que el vehículo no se haya detenido completamente.
- El servofreno sólo funciona con el motor en marcha. Con el motor parado se necesita más fuerza para frenar. Puesto que no se puede frenar de forma normal, se podría sufrir algún accidente e incluso lesiones graves.
- Al extraer la llave de contacto, el bloqueo de la dirección se puede bloquear de inmediato. Ya no es posible girar el volante del vehículo, por lo que existe peligro de accidente.

⚠ ¡Cuidado!

Al someter el motor a grandes esfuerzos, después de pararlo se acumula calor en el vano motor, lo que puede ocasionar una avería del mismo. Por este motivo, déjelo funcionar a ralentí durante aproximadamente 2 minutos antes de apagarlo. ■

Cambio manual

Conducción con cambio manual

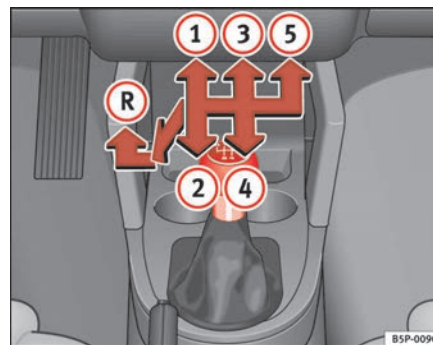


Fig. 138 Detalle de la consola central: esquema de un cambio manual de 5 marchas

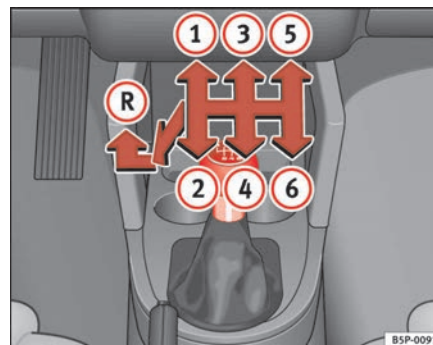


Fig. 139 Detalle de la consola central: esquema de un cambio manual de 6 marchas

Engranar la marcha atrás

- Con el vehículo parado (motor al ralentí), pise a fondo el pedal del embrague.
- Coloque la palanca del cambio en punto muerto y desplace la palanca hacia abajo hasta el tope.
- Deslice la palanca del cambio hacia la izquierda, y llévela hacia la posición de la marcha atrás, tal y como aparece en el esquema del pomo de la palanca.

La marcha atrás sólo se debe colocar cuando el coche esté parado. Con el motor en marcha, se deben esperar unos 6 segundos aprox. con el embrague pisado a fondo antes de meter dicha marcha, a fin de proteger el cambio.

Estando el encendido conectado, las luces de marcha atrás se encienden al engranar la marcha atrás.

¡ATENCIÓN!

- Si el motor está en marcha, el vehículo se pone en movimiento en cuanto se mete una marcha y se suelta el pedal del embrague.
- No ponga nunca la marcha atrás durante la marcha, de lo contrario existe peligro de accidente.

Nota

- Durante la marcha no se debe dejar la mano descansando sobre la palanca de cambios. La presión de la mano se transmite a las horquillas del cambio, lo que puede provocar a la larga un desgaste prematuro de las mismas.
- Al cambiar de marcha, pise siempre el pedal del embrague a fondo para evitar posibles daños y un desgaste innecesarios.

- No mantenga parado el vehículo en cuesta arriba con el embrague “patinando”. Esto tiene como consecuencia un desgaste prematuro del embrague y posibles daños. ■

Cambio automático* / cambio automático DSG*

Posiciones de la palanca selectora

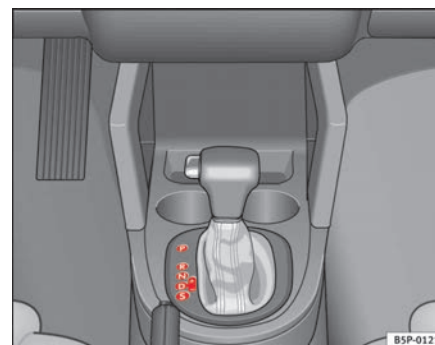


Fig. 140 Consola central: palanca selectora del cambio automático / cambio automático DSG

Posiciones del cambio señalizadas en la cubierta

- P** Posición parking (palanca bloqueada).
- R** Posición de marcha atrás.
- N** Posición neutra (palanca bloqueada). Esta posición es similar al punto muerto en los cambios manuales).
- D** Posición de conducción normal (este es un programa de conducción económico).

- S** Posición de conducción deportiva.
- +/- Posición de conducción Tiptronic (este programa tiene una conducción similar a un cambio manual).

Programas de conducción

El cambio automático / cambio automático DSG dispone de tres programas de conducción

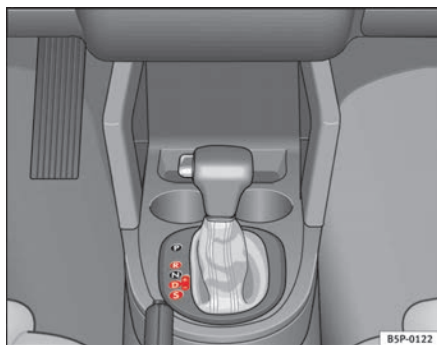


Fig. 141 Selección del programa

Seleccionar el programa económico

- Este programa selecciona una marcha superior antes e inferior después.
- Coloque la palanca en la posición **D** para ir hacia delante
- Coloque la palanca en la posición **R** para ir hacia atrás. Esta posición es común para todos los programas, siempre que se desee hacer marcha atrás.

Seleccionar el programa deportivo

- Mueva la palanca a la posición **S**.

Cuando se selecciona el programa deportivo **S** se conduce un programa orientado a una conducción deportiva, es decir, se trata de un programa que aprovecha al máximo las reservas de potencia del motor, retrasando el cambio a una marcha más larga. Por ello se recomienda no seleccionar este programa para una conducción por autopista o ciudad.

Seleccionar programa manual (tiptronic)

Este programa permite una conducción similar a un cambio manual.

A este programa se puede acceder desde la palanca selectora o desde las palancas en el volante cuando exista esta opción. ⇒ página 181 ■

Bloqueo de la palanca selectora

El bloqueo de la palanca selectora impide que se introduzca una marcha involuntariamente, poniendo el vehículo en marcha por error.



Fig. 142 Desactivación del bloqueo

Desactivar el bloqueo de la palanca selectora

- Arranque el vehículo.
- Pise y aguante el pedal del freno, al mismo tiempo, presione el pulsador del pomo.

El bloqueo sólo se puede activar con el vehículo parado o a una velocidad menor de 5 Km/h. A una velocidad mayor, el bloqueo se desactiva automáticamente en posición **N**.

En el caso de cambios rápidos de posición (ej. de **R** a **D**) no se bloquea la palanca. Si la palanca permanece en posición **N** más de un segundo, ésta se bloquea. Con el bloqueo automático, se evita que la palanca pase desde **P** y **N** a cualquier otra marcha de movimiento, sin pisar el pedal del freno.

La palanca debe estar en posición **P**, para extraer la llave de arranque. ■

Conducción con cambio automático* / cambio automatico DSG*

Las marchas para ir hacia delante y hacia atrás, se engranan automáticamente.

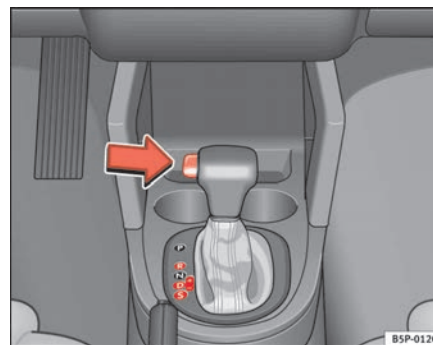


Fig. 143 Conducción

Conducción

- Pise y aguante el pedal del freno.
- Presione el pulsador del pomo (situado en la parte izquierda del mismo, ⇒ fig. 143).
- Introduzca una posición de marcha (**R**, **D** o **S**).
- Suelte el pulsador y espere unos segundos hasta que el cambio se engrane, se nota un ligero tirón. ▶

- Suelte el freno y dé gas.

Parada breve

- Retenga el vehículo con el pedal de freno pisado para evitar que se mueva (Ej. ante un semáforo). En este caso no es necesario introducir la posición **P** o **N**.
- No acelere.

Aparcar

- Pise y aguante el pedal de freno hasta que el vehículo se pare.
- Accione el freno de mano.
- Con el pulsador del pomo presionado, deslice la palanca hasta la posición **P** y suelte el pulsador.

Conducción en bajada

- Deslice la palanca hasta la posición **D** y presione hacia la derecha para introducir la palanca en la vía Tiptronic.
- Empuje la palanca de cambio hacia atrás (-) para bajar de marcha.

Parar en subida

- Aguante el vehículo, en todos los casos, con el pedal de freno presionado, para evitar que retroceda.
- No intente frenar el vehículo introduciendo una marcha hacia delante.

Subir una pendiente

- Con la marcha puesta, quite el pie del freno y acelere.

Cuanto más pronunciada es la pendiente, más baja se debe seleccionar la marcha, con esto se consigue el efecto de freno del motor. Ej., vamos en una gran pendiente en 3ª, si el efecto de frenado del motor es insuficiente, el vehículo acelera. Para que el motor no se pase de vueltas, el cambio inserta la siguiente marcha más alta. Deberá presionarse el pedal del freno y colocar la palanca en posición Tiptronic para retroceder otra vez a la 3ª marcha.

¡ATENCIÓN!

- Como conductor no debe abandonar el vehículo en marcha y con alguna marcha puesta. En caso de que alguna vez deba salir del vehículo con el motor en marcha, ponga el freno de mano y la posición **P**.
- Con el motor en marcha y las posiciones **D**, **S** o **R**, es necesario aguantar el vehículo con el pedal de freno accionado, ya que el coche, aunque esté en ralentí se puede mover.
- Nunca debe acelerar cuando cambie de posición la palanca de cambio (existe peligro de accidente).
- Nunca debe introducir la palanca de cambio en las posiciones **R** o **P** durante la conducción (peligro de accidente).
- Antes de bajar una fuerte pendiente, reduzca la velocidad y cambie con el tiptronic a una marcha más baja.
- Si tiene que parar en subida, siempre aguantar el vehículo con el pedal de freno para evitar que éste retroceda.
- No se debe mantener el pie en el freno durante mucho tiempo, ni con poca presión, el frenado continuo hace que los frenos se calienten demasiado y disminuya la capacidad del frenado, haciendo que la distancia necesaria para frenar, sea mayor o incluso que no frene.
- No deje nunca el vehículo en posición **N** o **D** cuando se baja una pendiente, tanto con el motor parado como en marcha. En este último caso se recomienda utilizar la posición tiptronic para reducir la velocidad. ▶

⚠ ¡Cuidado!

- En caso de parar en subida, no intente que el coche se mueva con una marcha puesta y acelerando, porque de esta manera, el cambio podría calentarse demasiado y dañarse. Ponga el freno de mano y pise el pedal del freno para evitar que el coche se mueva.
- Si deja rodar el coche con el motor parado en posición N, el cambio podría dañarse, ya que no tendría lubricación. ■

Insertar marchas con el modo tiptronic

El sistema tiptronic permite al conductor insertar marchas manualmente

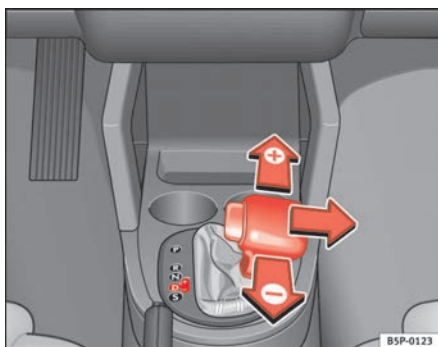


Fig. 144 Cambiar con tiptronic



Fig. 145 Volante con palancas para cambio automático

Generalidades del modo de conducción Tiptronic

Cambiar de marcha con la palanca selectora

- Posicione la palanca en **D** y empuje hacia la derecha a la vía tiptronic. ⇒ fig. 144
- Empuje la palanca hacia delante (+) para insertar una marcha superior.
- Empuje la palanca hacia atrás (-) para insertar a una marcha inferior.

Cambiar la marcha con las palancas del volante

- Presione la leva derecha (+) hacia el volante para engranar marchas más largas. ⇒ fig. 145.
- Presione la leva izquierda (-) hacia el volante para engranar marchas más cortas. ⇒ fig. 145.

A través de las palancas en el volante se puede acceder al modo de conducción manual independientemente del modo de conducción preseleccionado.

Generalidades del modo de conducción Tiptronic

Al acelerar, el cambio automático/cambio automático DSG conecta la siguiente marcha más larga poco antes de que se alcance el régimen máximo de revoluciones permitido.

Si se cambia de una marcha larga a una marcha más corta, el cambio automático / cambio automático DSG reducirá la marcha cuando el motor ya no pueda superar su régimen máximo de revoluciones.

Si se circula con la tercera marcha y la palanca en la posición **D** del cambio automático / cambio automático DSG y de pronto se cambia al “Tiptronic”, el “Tiptronic” tendrá engranada igualmente la tercera marcha.



Nota

- Los mandos del cambio en el volante se pueden hacer funcionar en cualquier posición de la palanca selectora con el vehículo circulando. ■

Freno de mano

Accionar el freno de mano

Con el freno de mano accionado se evita que el vehículo se mueva de forma accidental.

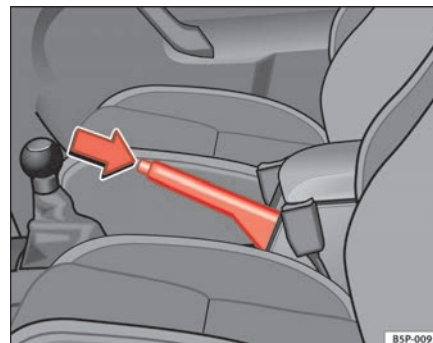


Fig. 146 Freno de mano entre los asientos delanteros


Deje siempre puesto el freno de mano cuando abandone o aparque el vehículo.


Poner el freno de mano

- Tire con fuerza de la palanca del freno de mano hacia arriba ⇒ fig. 146.

Quitar el freno de mano

- Tire ligeramente de la palanca hacia arriba, presione el botón de desbloqueo en la dirección de la flecha ⇒ fig. 146 y baje completamente la palanca. ⇒

Se deberá tirar siempre de la palanca del freno de mano *hasta el tope*, a fin de evitar que por descuido se conduzca con el freno puesto ⇒ .

Cuando el freno de mano está puesto y el encendido conectado, se enciende el testigo luminoso . El testigo se apaga al quitar el freno de mano.

Si se conduce a más de 6 km/h con el freno de mano puesto, en la pantalla del cuadro de instrumentos aparece el siguiente mensaje*: **FRENO DE MANO PUESTO**. Y además, se escucha una señal acústica.

¡ATENCIÓN!

- No utilice nunca el freno de mano para detener el vehículo en marcha. La distancia de frenado es mucho mayor, ya que sólo se frenan las ruedas traseras. ¡Peligro de accidente!
- Si se quita el freno de mano sólo parcialmente, puede producirse un calentamiento excesivo de los frenos traseros, lo que puede afectar al funcionamiento del sistema de frenos, con el consiguiente peligro de accidente. Se produce además un desgaste prematuro de las pastillas de los frenos traseros.

¡Cuidado!


No olvide dejar puesto el freno de mano siempre que abandone el vehículo. Engrane además la 1ª marcha. ■

Estacionar

Cuando aparque, deje siempre puesto el freno de mano.

A la hora de aparcar, tenga en cuenta lo siguiente:

- Pare el vehículo con el pedal de freno.

- Ponga el freno de mano.
- Engrane la 1ª marcha.
- Pare el motor y extraiga la llave de contacto de la cerradura de encendido. Gire un poco el volante para que encastré el bloqueo de la dirección.
- No deje nunca ninguna llave del vehículo dentro del mismo ⇒ .


Al aparcar en subidas y bajadas también hay que tener en cuenta lo siguiente:

Gire el volante de tal modo que, si el vehículo se pusiera en movimiento, se desplace en dirección al bordillo.

- Cuando quiera estacionar el vehículo en una **pendiente hacia abajo**, deje las ruedas delanteras giradas hacia la derecha de forma que apunten *hacia el bordillo*.
- Cuando quiera estacionar el vehículo en una **pendiente hacia arriba**, deje las ruedas delanteras giradas hacia la izquierda de forma que apunten *en sentido contrario al bordillo*.
- Deje siempre el vehículo inmovilizado de la forma habitual, es decir, deje bien puesto el freno de mano y engrane la 1ª marcha.

¡ATENCIÓN!

- Elimine todo riesgo posible no dejando el vehículo sin vigilancia.
- No estacione nunca el vehículo en zonas donde el sistema de escape pueda entrar en contacto con hierba seca, matorrales, combustible derramado o materiales altamente inflamables.
- No permita que los pasajeros permanezcan en el vehículo si está cerrado, ya que las puertas y ventanas no se pueden abrir desde dentro y

 ¡ATENCIÓN! (continuación)

en caso de emergencia no se podría abandonar el vehículo. Además, las puertas cerradas dificultan el rescate de los ocupantes del vehículo.

- No deberían dejarse nunca niños solos en el vehículo. Podrían quitar, por ejemplo, el freno de mano o mover la palanca del cambio, lo que ocasionaría que el vehículo se pusiese en movimiento pero sin control.
- Dependiendo de la estación del año, en un vehículo estacionado pueden llegar a alcanzarse temperaturas casi mortales. ■

Sistema acústico de ayuda al aparcamiento*

Ayuda al aparcamiento posterior

El sistema de ayuda le avisa mediante una señal acústica de la aproximación de un obstáculo a la zona posterior del vehículo.

Descripción

El sistema acústico de ayuda al aparcamiento mide la distancia entre el vehículo y un posible obstáculo mediante 4 sensores de ultrasonidos situados en el parachoques posterior. El área de medición de los sensores empieza **aproximadamente y dependiendo de la geometría del obstáculo** a una distancia de:

- zona lateral del parachoques posterior: 0,8 m
- zona central del parachoques posterior: 1,5 m

Activación

El sistema se activa al poner la marcha atrás. Una señal acústica breve y aguda confirma la activación y el correcto funcionamiento del sistema.

Maniobra marcha atrás

El aviso sobre la distancia empieza tan pronto se detecta un obstáculo en la zona de acción del sistema. Al disminuir la distancia entre el obstáculo y el vehículo disminuye también el intervalo de tiempo entre los pitidos acústicos.

A partir de una distancia inferior a aproximadamente 25 cm, suena un pitido continuo (señal de stop). A partir de ese momento no se debería seguir conduciendo marcha atrás.

Conducción con remolque

En vehículos en los que se ha montado de fábrica un dispositivo para remolque, el sistema de ayuda al aparcamiento no se activa al engranar la marcha atrás, al estar enchufado el conector eléctrico del remolque al vehículo.

Posibles fallos

Si al engranar la marcha atrás sonase un pitido continuo y grave durante unos segundos, significará que hay un fallo en el sistema de ayuda al aparcamiento.


Si se sigue produciendo el fallo hasta desconectar el encendido, no se emitirá la señal acústica de fallo cada vez que se active el sistema de nuevo (engranar la marcha atrás). Así mismo, tampoco se emitirá el aviso de disponibilidad del sistema. La reparación de la avería deberá llevarse a cabo en un Servicio Técnico.

Si el aviso de disponibilidad o avería no sonara, el altavoz del sistema estará defectuoso, no pudiéndose emitir por tanto los avisos ante un obstáculo.

Para garantizar el funcionamiento del sistema, los sensores deben mantenerse limpios y libres de hielo y nieve.

 ¡ATENCIÓN!

- Los sensores tienen ángulos muertos en los que los objetos no pueden ser detectados. ▶

 ¡ATENCIÓN! (continuación)

- Fíjese especialmente en niños pequeños y animales, ya que los sensores no los detectan siempre. De no prestar la suficiente atención existe peligro de accidente.
- La ayuda al aparcamiento no puede reemplazar la atención del conductor. El conductor asume la responsabilidad de aparcar y realizar maniobras similares.

 ¡Cuidado!

- Cuando se le ha avisado ya de la cercanía de un obstáculo bajo, podría suceder que, al seguir acercándose, dicho obstáculo bajo desaparezca del alcance de medición del sistema, por lo que el sistema no le seguirá avisando de la presencia del mismo. Bajo ciertas circunstancias, tampoco son detectados objetos tales como, cadenas para impedir el paso de vehículos, lanzas de remolque, bordillos altos de aceras, barras verticales finas y pintadas o cercas, por lo que existe peligro de dañar el vehículo.
- Los obstáculos con cantos o aristas, en algunos casos, pueden no ser detectados a tiempo por el sistema, debido a su geometría. Tenga especial cuidado con este tipo de obstáculos como esquinas, objetos rectangulares, etc., ya que se podría llegar a dañar el vehículo.
- Extreme la atención en maniobras para aparcar en un rincón entre dos paredes perpendiculares. Tenga especial cuidado con la aproximación lateral a la pared (vigile la visión por los retrovisores)
- El sistema de ayuda al aparcamiento no sustituye en ningún caso la visión por los retrovisores.
- Fuentes ultrasónicas ajenas (martillos, neumáticos, máquinas para obras de construcción, vehículos dotados del sistema PDC) pueden interferir en el funcionamiento del sistema.
- Durante la limpieza periódica de los sensores hay que prestar especial atención a que no se rayen o se dañen. Durante la limpieza con limpiadores de alta presión o sistemas de chorro de vapor, los sensores deberán pulverizarse durante poco tiempo y desde una distancia superior a 10 cm. ■

Regulador de velocidad (GRA)*

Descripción

El regulador de velocidad mantiene la velocidad programada entre 30 km/h y 180 km/h de forma constante.

Una vez alcanzada y memorizada la velocidad que se desea, se puede dejar de acelerar.

 ¡ATENCIÓN!

El regulador de velocidad puede resultar peligroso si la situación no permite circular con seguridad a una velocidad constante.

- No utilice el regulador de velocidad en caso de tráfico denso, tramos con muchas curvas o en calzadas en mal estado (a causa de heladas, aquaplaning, gravilla, nieve, etc.), ya que existe peligro de accidente.
- Para evitar la utilización involuntaria del regulador de velocidad, no olvide nunca desconectar el sistema después de utilizarlo.
- Es peligroso utilizar una velocidad programada con anterioridad cuando sea excesiva para las nuevas condiciones de la calzada, del tráfico o climatológicas; de lo contrario existe peligro de accidente.

 Nota

Si se circula cuesta abajo el regulador de velocidad no puede mantener constante la velocidad. Ésta aumenta debido al peso del vehículo. Frene el vehículo con el pedal del freno. ■

Conexión o desconexión del regulador de velocidad

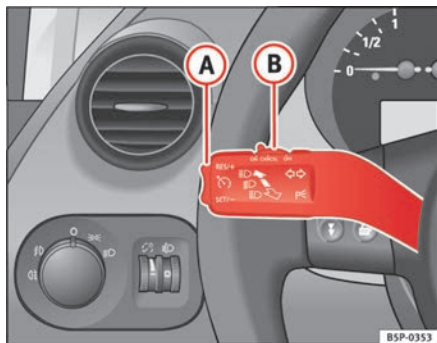


Fig. 147 Palanca de intermitentes y de luz de carretera: conmutador y tecla basculante para el regulador de velocidad

Conectar el regulador de velocidad

- Mueva el mando ⇒ fig. 147 **(B)** hacia la izquierda hasta la posición **ON**.

Desconectar el regulador de velocidad

- Mueva el mando **(B)** hacia la derecha hasta la posición **OFF** o desconecte el encendido si el vehículo está parado.

Cuando se conecta el regulador de velocidad y se programa la velocidad a la que se quiere circular, se enciende el testigo del cuadro de instrumentos.²⁰⁾

Cuando *se desconecta* el regulador de velocidad se apaga el testigo . El regulador se desactiva por completo si se engrana la **1ª** marcha.* ■

Programar la velocidad*

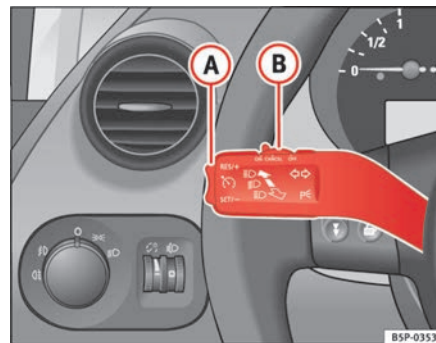


Fig. 148 Palanca de intermitentes y de luz de carretera: mando y tecla basculante para el regulador de velocidad

- Cuando se haya alcanzado la velocidad que se quiere programar, pulse brevemente la parte inferior de la tecla basculante **SET/-** ⇒ fig. 148 **(A)** una vez.

Al soltar la tecla basculante se memorizará la velocidad actual y se mantendrá constante. ■

²⁰⁾ En función de la versión del modelo

Cambiar la velocidad programada*

Es posible cambiar la velocidad sin pisar el pedal del acelerador o del freno.

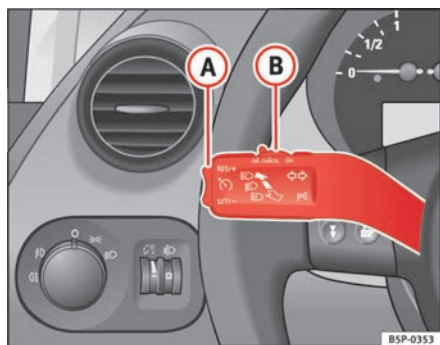


Fig. 149 Palanca de intermitentes y de luz de carretera: mando y tecla basculante para el regulador de velocidad

Aumentar la velocidad

- Presione la parte superior de la tecla basculante **RES/+** ⇒ fig. 149 **(A)** para aumentar la velocidad. El vehículo acelerará mientras mantenga la tecla presionada. Al soltar la tecla quedará memorizada la nueva velocidad.

Reducir la velocidad

- Presione la parte inferior de la tecla basculante **SET/-** **(A)** para reducir la velocidad. El vehículo reducirá la velocidad desacelerando automáticamente mientras mantenga la tecla presionada. Al soltar la tecla quedará memorizada la nueva velocidad.

Al aumentar la velocidad con el acelerador y soltarlo seguidamente, el sistema establecerá de nuevo la velocidad programada anteriormente de forma automática. Sin embargo, esto no es así cuando se sobrepasa la velocidad memorizada en más de 10 km/h durante más de 5 minutos. En ese caso, debe memorizarse de nuevo la velocidad.

Si se reduce la velocidad programada pisando el pedal del freno, se desactiva el regulador de velocidad. Si quiere activar de nuevo el regulador, bastará con presionar una vez la parte superior de la tecla basculante **RES/+** ⇒ fig. 149 **(A)**.

⚠ ¡ATENCIÓN!

Es peligroso utilizar una velocidad programada con anterioridad cuando sea excesiva para las nuevas condiciones de la calzada, del tráfico o climáticas; de lo contrario existe peligro de accidente. ■

Desconexión temporal del regulador de velocidad*

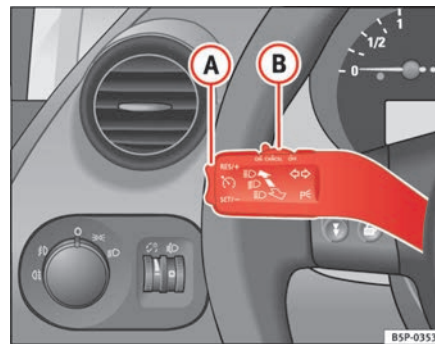


Fig. 150 Palanca de intermitentes y de luz de carretera: mando y tecla basculante para el regulador de velocidad

El regulador se desconecta temporalmente en los siguientes casos:

- cuando se pise el pedal del freno,
- cuando se pise el pedal del embrague,
- cuando se acelere por encima de los 180 km/h.
- cuando se desplace la palanca **B** a la posición “CANCEL” sin llegar a encastrar en la posición “OFF”. Una vez realizada la operación “CANCEL”, al soltar la palanca, ésta vuelve a su posición inicial.

Para recuperar el regulador, levante el pie del pedal del freno o del embrague o reduzca la velocidad por debajo de los 180 km/h y presione una vez la parte superior de la tecla basculante **RES/+** ⇒ [página 187](#), [fig. 150](#) **A**.

¡ATENCIÓN!

Es peligroso utilizar una velocidad programada con anterioridad cuando sea excesiva para las nuevas condiciones de la calzada, del tráfico o climatológicas; de lo contrario existe peligro de accidente. ■

Desconexión total del sistema*

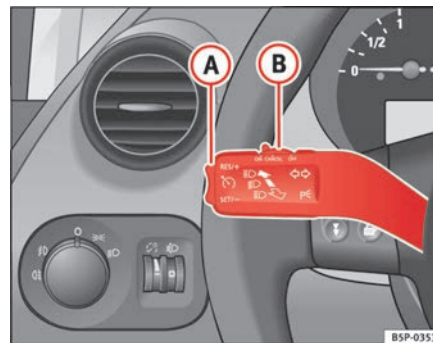


Fig. 151 Palanca de intermitentes y de luz de carretera: mando y tecla basculante para el regulador de velocidad

Vehículos con cambio manual

El sistema **se desconecta totalmente** desplazando el mando **B** hasta el tope de la derecha (OFF encastrado), o bien con el vehículo parado, desconectando el encendido.

Vehículos con cambio automático / cambio automático DSG*

Para desconectar totalmente el sistema hay que colocar la palanca selectora en una de las siguientes posiciones: **P, N, R** ó **1** o bien con el vehículo parado, desconectando el encendido. ■

Consejos prácticos

Tecnología inteligente

Frenos

Servofreno

El servofreno aumenta la presión que Vd. ejerce al pisar el pedal del freno. Sólo funciona **con el motor en marcha**.

Si el servofreno no funciona, p. ej., cuando el vehículo está siendo remolcado o porque dicho dispositivo está averiado, se ha de pisar el pedal con más fuerza para frenar.

¡ATENCIÓN!

La distancia de frenado aumenta por causas externas.

- No circule nunca con el motor parado. De lo contrario existe peligro de accidente. La distancia de frenado aumenta considerablemente, cuando el servofreno no está activo.
- Si el servofreno no funciona, p. ej., cuando el vehículo está siendo remolcado, se ha de pisar el pedal con más fuerza para frenar. ■

Asistente de frenada (BAS)*

En una situación de emergencia, la mayoría de los conductores frenan a tiempo, aunque sin ejercer la presión máxima. De este modo la distancia de frenado aumenta innecesariamente.

Es en este momento cuando actúa el asistente de frenada, al accionar el pedal del freno rápidamente, el asistente lo interpreta como una situación de emergencia. Éste establece lo antes posible la máxima presión de frenado, para activar el ABS con mayor rapidez y eficacia, y acortar así la distancia de frenado.

No disminuya la presión sobre el pedal del freno, ya que al soltar el pedal se desconecta automáticamente.

¡ATENCIÓN!

- El riesgo de accidente aumenta, si circula a una velocidad excesiva, si se acerca demasiado al vehículo que precede al suyo o si la calzada está resbaladiza o mojada. El asistente de frenada no reduce el riesgo de sufrir un accidente, que supone circular bajo estas circunstancias.
- El asistente de frenada no puede salvar los límites impuestos por las leyes físicas; un firme resbaladizo o mojado sigue siendo peligroso incluso con dicho asistente. Trate de adecuar siempre la velocidad al estado de la calzada y al tráfico. El hecho de ser mayor la seguridad que brinda este sistema, no debería inducir a correr ningún riesgo, existe peligro de accidente. ■

Sistema antibloqueo y antipatinaje M-ABS (ABS Y TCS)

Sistema antibloqueo (ABS)

El sistema antibloqueo impide que las ruedas se bloqueen al frenar.

El sistema antibloqueo (ABS) contribuye significativamente a aumentar la seguridad activa al conducir.

Funcionamiento del ABS

Cuando una rueda gira a una velocidad insuficiente, en relación a la velocidad del vehículo, y tiende a bloquearse, se reduce la presión de frenado aplicada a dicha rueda. Este proceso de regulación se pone de manifiesto mediante una **vibración del pedal de freno**, que va acompañada de ruidos. De esta forma, se advierte al conductor de que las ruedas tienden a bloquearse y de que interviene el ABS. Para que el ABS pueda actuar de forma óptima en estas circunstancias, se mantendrá pisado el pedal de freno, pero en ningún caso se ha de “bompear”.

Al frenar bruscamente sobre firme resbaladizo, la manejabilidad de la dirección se mantiene a un nivel óptimo, puesto que las ruedas no se bloquean.

Sin embargo, el ABS no reduce *siempre* la distancia de frenado. Si se conduce sobre grava o nieve caída recientemente sobre un piso resbaladizo, la distancia de frenado puede ser incluso mayor.

¡ATENCIÓN!

- **El ABS no puede salvar los límites impuestos por las leyes físicas; un firme resbaladizo o mojado sigue siendo peligroso incluso con ABS. Cuando el ABS está activo, habrá que adaptar inmediatamente la velocidad a las condiciones viales y del tráfico. El hecho de ser mayor la seguridad**

¡ATENCIÓN! (continuación)

que brinda este sistema, no debería inducir a correr ningún riesgo, existe peligro de accidente.

- La eficacia del ABS depende también de los neumáticos ⇒ página 243.
- Si se efectúan modificaciones en el tren de rodaje o en el sistema de frenos, se podría ver afectado seriamente el funcionamiento del ABS. ■

Regulación antipatinaje de las ruedas motrices (TCS)

La regulación antipatinaje impide que las ruedas motrices patinen al acelerar.

Descripción y funcionamiento de la regulación antipatinaje en la aceleración (TCS)

En los vehículos con tracción delantera, el sistema TCS interviene, reduciendo la potencia del motor, para evitar el patinaje de las ruedas motrices al acelerar. Este sistema opera en toda la gama de velocidades junto con el sistema ABS. Si se produce una avería en el ABS, deja de funcionar también el TCS.

Mediante el TCS se mejora notablemente, o incluso se hace posible, el arranque, la aceleración o la subida en pendientes, aún cuando la calzada presente condiciones desfavorables.

El TCS se conecta automáticamente al arrancar el motor. En caso necesario, se podría conectar o desconectar pulsado brevemente el botón situado en la consola central.

Con el TCS desconectado se enciende su testigo luminoso. Normalmente debería llevarse siempre conectado. Sólo en casos excepcionales, es decir, cuando se desee que patinen las ruedas, será necesario desconectarlo p. ej.

- Con rueda de emergencia de tamaño reducido. ▶

- Llevando puestas las cadenas antinieve.
- Al conducir por nieve profunda o por terreno blando
- Con el coche atascado, para sacarlo “columpiándolo.”

Después debería volver a conectarse el dispositivo.

¡ATENCIÓN!

- **No se debe olvidar que ni con el TCS se pueden salvar los límites impuestos por las leyes físicas. Téngase en cuenta este hecho, sobre todo al circular por una carretera resbaladiza o mojada, o al circular con remolque.**
- **El estilo de conducción deberá adaptarse siempre al estado de la calzada y las condiciones del tráfico. La mayor seguridad proporcionada por el TCS no deberá inducir a correr ningún riesgo.**

¡Cuidado!

- Para garantizar el correcto funcionamiento del TCS, deberán utilizarse neumáticos idénticos en las cuatro ruedas. Si los neumáticos presentaran perímetros de rodadura desiguales podría reducirse la potencia del motor.
- Las modificaciones efectuadas en el vehículo (p. ej. en el motor, en el sistema de frenos, en el tren de rodaje o en la combinación de ruedas/neumáticos), pueden afectar al funcionamiento del ABS y TCS. ■

Programa electrónico de estabilización (ESP)*

Observaciones generales

El programa electrónico de estabilización aumenta la estabilidad de marcha.

Este programa electrónico de estabilidad reduce el peligro de patinaje.

El programa electrónico de estabilidad (ESP) incluye los sistemas **ABS, EDS, TCS y Recomendación de maniobra de dirección.**

Programa electrónico de estabilidad (ESP)*

El ESP reduce el peligro de derrape al frenar las ruedas de forma individual.

Con ayuda del giro del volante y de la velocidad del vehículo se determina la dirección deseada por el conductor y se compara constantemente con el comportamiento real del vehículo. Al producirse irregularidades, como p.ej. si el vehículo empieza de derrapar, el ESP frena la rueda adecuada automáticamente.

El vehículo recupera su estabilidad mediante las fuerzas aplicadas sobre la rueda al frenar. Si el vehículo tiende a sobrevirar (derrape del tren trasero), el sistema actúa sobre la rueda delantera que describe la trayectoria exterior de la curva.

Recomendación de Maniobra de dirección

Es una función complementaria de seguridad incluida en el ESP. Esta función permite al conductor estabilizar el vehículo más fácilmente en una situación crítica. Por ejemplo, en el caso en que se deba frenar bruscamente sobre un piso con diferente adherencia, el vehículo tendería a desestabilizar su trayectoria hacia la derecha o hacia la izquierda. En este caso el ESP reconoce esta situación y asiste al conductor con una maniobra de contravolante de la dirección electromecánica. ▶

Esta función proporciona al conductor simplemente una recomendación de maniobra de giro en situaciones críticas.

El vehículo no se autodirige con esta función, el conductor es en todo momento, el responsable del control de la dirección de su vehículo.

¡ATENCIÓN!

- **No se debe olvidar que ni con el ESP se pueden salvar los límites impuestos por las leyes físicas. Téngase en cuenta este hecho, sobre todo al circular por una carretera resbaladiza o mojada, o al circular con remolque.**
- **El estilo de conducción deberá adaptarse siempre al estado de la calzada y las condiciones del tráfico. La mayor seguridad proporcionada por el ESP no deberá inducir a correr ningún riesgo.**

¡Cuidado!

- Para garantizar el correcto funcionamiento del ESP, deberán utilizarse neumáticos idénticos en las cuatro ruedas. Si los neumáticos presentaran perímetros de rodadura desiguales podría reducirse la potencia del motor.
- Las modificaciones efectuadas en el vehículo (p. ej. en el motor, en el sistema de frenos, en el tren de rodaje o en la combinación de ruedas/neumáticos), pueden afectar al funcionamiento del ABS, EDS, ESP y TCS.

Nota

Para desconectar mediante el interruptor el ESP, ⇒ página 171 ■

Sistema antibloqueo (ABS)

El sistema antibloqueo impide que las ruedas motrices se bloqueen al frenar ⇒ página 190 ■

Bloqueo electrónico del diferencial (EDS)*

El bloqueo electrónico del diferencial ayuda a evitar que patinen las ruedas motrices.

Mediante el EDS se mejora notablemente, o incluso se hace posible, el arranque, la aceleración o la subida en pendientes, aun cuando la calzada presenta condiciones desfavorables.

El sistema controla el número de vueltas de las ruedas motrices mediante los sensores del ABS (En caso de avería del EDS, se ilumina el testigo ABS ⇒ página 81.

Si la velocidad de marcha no supera los 80 km/h, las diferencias de giro del orden de unas 100 vueltas/min., que pudieran darse entre las ruedas motrices debido al estado *parcialmente* resbaladizo de la calzada, se compensan frenando la rueda que patina, transmitiéndose el esfuerzo motriz a la otra rueda por medio del diferencial.

Para que el freno de disco de la rueda que frena no se recaliente, el EDS se autodesconecta en caso de solicitud extrema. El vehículo seguirá funcionando con las mismas propiedades que las de otro sin EDS. Por este motivo, no se advierte de la desconexión del EDS.

El EDS se vuelve a conectar automáticamente en cuanto el freno se ha enfriado.

¡ATENCIÓN!

- **Pise el acelerador con precaución para aumentar la velocidad sobre firme resbaladizo, p. ej., sobre hielo y nieve. Las ruedas motrices pueden llegar a patinar, a pesar del EDS, mermando la seguridad de conducción.**
- **El estilo de conducción debe adaptarse siempre al estado de la calzada y a las condiciones del tráfico. La mayor seguridad que proporciona el EDS no deberá inducir a correr ningún riesgo.**

⚠ ¡Cuidado!

Las modificaciones que se efectúen en el vehículo (p. ej., en el motor, en el sistema de frenos, en el tren de rodaje o en la combinación de ruedas/neumáticos), pueden afectar al funcionamiento del EDS.

⇒ página 219 ■

Regulación antipatinaje de las ruedas motrices TCS

La regulación antipatinaje impide que las ruedas motrices patinen al acelerar. ⇒ página 190 ■

Tracción total (quattro®)

En los vehículos con tracción total, la fuerza propulsora proviene de las cuatro ruedas.

Observaciones generales

El sistema de tracción total funciona de forma totalmente automática. La fuerza propulsora se distribuye entre las cuatro ruedas, adaptándose a su estilo de conducción y a las condiciones de la calzada.

El sistema de tracción a las cuatro ruedas actúa en consonancia con la elevada potencia del motor. La tracción total confiere al vehículo prestaciones extraordinarias y excelentes propiedades de marcha, tanto en condiciones normales de conducción como en condiciones extremas con hielo y nieve.

Neumáticos de invierno

Gracias a la tracción total, la tracción del vehículo hacia adelante es buena en invierno, incluso llevando neumáticos de serie. Sin embargo, le aconsejamos

que en invierno utilice para las cuatro ruedas neumáticos de invierno o de todo tiempo para mejorar aún más el comportamiento del vehículo al frenar.

Cadenas para la nieve

Las cadenas para la nieve deben colocarse también en vehículos con tracción total cuando sea obligatorio el uso de las mismas.

Cambio de neumáticos

En vehículos con tracción total sólo deben colocarse neumáticos del mismo tamaño. ⇒ página 248

⚠ ¡ATENCIÓN!

- El estilo de conducción debería adaptarse siempre al estado de la calzada y a la situación del tráfico - incluso si se conduce un vehículo con tracción total. El hecho de ser mayor la seguridad no debería inducir a correr ningún riesgo. De lo contrario existe peligro de accidente.
- La capacidad de frenado de su vehículo se ve limitada por la adherencia de los neumáticos. Por lo tanto, el comportamiento con respecto a los vehículos con tracción a las dos ruedas no es muy diferente. Por esa razón, el hecho de que incluso sobre piso resbaladizo sea buena la aceleración no deberá jamás inducir a conducir a velocidades excesivas. De lo contrario, existe peligro de accidente.
- Si la calzada está mojada deberá tener en cuenta que, circulando a una velocidad demasiado elevada, las ruedas delanteras pueden llegar a flotar ("aquaplaning"). En este caso, (al contrario de lo que ocurre en vehículos con tracción delantera) el comienzo del "aquaplaning" no va acompañado de un aumento repentino de las revoluciones del motor. Por esta razón y a pesar de lo anterior, adapte la velocidad a las condiciones de la calzada. De lo contrario existe peligro de accidente. ■

Frenos

Factores que influyen negativamente en la capacidad de frenado

Pastillas de los frenos nuevas

Las pastillas de freno no ofrecen un rendimiento óptimo durante los primeros 400 km; primero deben “asentarse”. Sin embargo, esta capacidad de frenado ligeramente reducida se puede compensar pisando con mayor fuerza el freno. Evite sobrecargar los frenos durante el rodaje.

Desgaste

El desgaste de las **pastillas de freno** depende en gran medida de las condiciones de utilización y de la forma en que se conduce. Esto se puede aplicar especialmente cuando se recorren tramos cortos o se conduce por ciudad o de forma muy deportiva.

Humedad o sales antihielo


A velocidades *superiores* a 80 km/h y con el limpiaparabrisas *activado*, el sistema de frenos acerca las pastillas a los discos de freno por unos instantes. Esto sucede - sin que el conductor lo advierta - en intervalos regulares e implica una respuesta más rápida de los frenos al circular sobre firme mojado.

En determinadas circunstancias, p. ej. tras atravesar zonas con mucha agua, si llueve mucho o después de lavar el vehículo, puede ser que se retrase la acción del freno debido a que los discos y las pastillas de freno están húmedos o, en invierno, helados. En este caso, habrá que frenar repetidas veces hasta que los frenos se “sequen”.

También cuando se conduce por carreteras tratadas con sales antihielo y se lleva mucho tiempo sin frenar puede verse disminuida la función de frenado. En este caso, la película de sal en los discos y en las pastillas de los frenos se tiene que eliminar primero frenando.

Corrosión

Tanto un uso poco frecuente del automóvil como la poca utilización de los frenos propician la corrosión de los discos y el ensuciamiento de las pastillas de freno.

En caso de utilizar los frenos de forma poco frecuente o de existir corrosión se aconseja frenar repetidas veces de forma brusca y a alta velocidad para limpiar así los discos y las pastillas de los frenos ⇒ .

Averías del sistema de frenos

Si el recorrido del pedal aumentase *repentinamente*, puede ser que haya dejado de funcionar uno de los circuitos del sistema de frenos de doble circuito. En este caso, dirijase inmediatamente al taller especializado más cercano para que reparen la avería. Conduzca hasta el mismo a baja velocidad y tenga en cuenta que para frenar habrá que pisar con más fuerza el pedal y el recorrido de frenado será más largo.

Nivel bajo del líquido de frenos

Si el nivel de líquido de frenos es demasiado bajo pueden presentarse averías en el sistema de frenos. El nivel de líquido se vigila electrónicamente.

Servofreno

El servofreno aumenta la presión que Vd. ejerce al pisar el pedal del freno. El servofreno sólo funciona con el motor en marcha.

¡ATENCIÓN!

- **Efectúe frenazos para limpiar el sistema de frenos sólo cuando lo permita la situación del tráfico. No se debe poner en peligro a los ocupantes de otros vehículos. Peligro de accidente.**
- **Evite que el vehículo se mueva en punto muerto con el motor parado. De lo contrario existe peligro de accidente.**

⚠ ¡Cuidado!

- Si no es necesario frenar, no pise nunca suavemente el pedal del freno de forma que los frenos “actúen ligeramente”. Esto hace que los frenos se recalienten, lo que tiene como consecuencia que el recorrido de frenado y el desgaste sean mayores.
- Antes de bajar una pendiente prolongada muy pronunciada, reduzca la velocidad, engrane una marcha más corta (cambio manual) o bien una gama de marchas más corta (cambio automático). De esta forma se aprovecha el freno motor y se alarga la vida útil de los frenos. Si a pesar de todo tiene que frenar, no lo haga continuamente, sino pisando y quitando el pie del freno repetidamente.

i Nota

- Si el servofreno no funciona, p. ej., porque el vehículo debe ser remolcado o porque dicho dispositivo está averiado, para frenar habrá que pisar el pedal del freno con más fuerza de la que se pisa habitualmente.
- En el caso de montar posteriormente un espóiler delantero, embellecedores integrales u otros accesorios, asegúrese de que la entrada de aire por las ruedas delanteras no se reduce ya que, de lo contrario, el sistema de frenos podría recalentarse demasiado. ■

Capacidad y distancia de frenado

La capacidad y la distancia de frenado dependen de las distintas situaciones de marcha y del estado de la calzada.

La efectividad de los frenos depende considerablemente del grado de desgaste de las **pastillas** de freno. El desgaste de las pastillas de freno depende, en gran medida, del uso del vehículo y del estilo de conducción. Si utiliza su vehículo frecuentemente en tráfico urbano y recorridos breves, o bien conduce deportivamente, le recomendamos que acuda regularmente a


un Servicio Técnico, antes de lo previsto en el Programa de Mantenimiento, para que comprueben el grosor de las pastillas.

Si conduce con **frenos mojados**, como por ejemplo, al atravesar zonas de agua, en días de fuerte lluvia o incluso después de lavar el coche, el efecto de los frenos se verá influenciado negativamente por estar mojados o incluso helados (en invierno) los discos de freno: En este caso, habrá que frenar repetidas veces hasta que los frenos se “sequen”.

⚠ ¡ATENCIÓN!

Las anomalías en el sistema de frenos y las distancias de frenado más largas aumentan el peligro de sufrir un accidente.

- Las pastillas de freno nuevas deben asentarse primero, por lo que en los primeros 200 km no ofrecen todavía una fricción óptima. Esta capacidad de frenado, ligeramente reducida, se puede compensar pisando con mayor fuerza el freno. Lo cual también es válido cuando sea necesario cambiar más adelante las pastillas.
- En caso de frenos mojados o helados y al circular por calzadas rociadas con sal puede verse disminuida la eficacia de la frenada.
- En pendientes los frenos se solicitan excesivamente y se recalientan rápido. Antes de bajar una pendiente prolongada muy pronunciada, reduzca la velocidad y cambie a una marcha o gama (según el caso) más corta. De esta forma aprovecha la acción del frenomotor y alivia los frenos.
- No “haga patinar” los frenos, pisando ligeramente el pedal. Un frenado constante provoca el recalentamiento de los frenos y alarga la distancia de frenado. En lugar de ello, frene a intervalos.
- No circule con el motor parado. La distancia de frenado aumenta considerablemente, cuando el servofreno no está activo.
- Si el líquido de frenos pierde su viscosidad y se somete el freno a grandes esfuerzos, pueden formarse burbujas de vapor en el sistema de frenos. Como consecuencia queda reducida la efectividad de los frenos.
- Los alerones delanteros que no sean de serie o presenten desperfectos pueden repercutir negativamente en la ventilación de los frenos y provocar ▶

 ¡ATENCIÓN! (continuación)

un recalentamiento de los mismos. Antes de la compra de accesorios hay que observar las indicaciones correspondientes ⇒ página 219, “Modificaciones técnicas”.

- Si uno de los circuitos del sistema de frenos dejase de funcionar, la distancia de frenado aumenta considerablemente. Acuda inmediatamente a un taller especializado y evite recorridos innecesarios. ■

Dirección asistida (servotronic*)

La dirección asistida hace que el manejo del volante sea más suave cuando el motor está en marcha.

La dirección asistida ayuda al conductor para que pueda manejar el volante sin aplicar apenas fuerza. En vehículos con servotronic*, la acción reguladora de la dirección asistida se adapta *electrónicamente* en función de la velocidad.

La *dirección* asistida seguirá funcionando aunque el dispositivo *servotronic** falle. Sin embargo, la acción reguladora de la dirección asistida ya no se adaptará a la velocidad. Se nota que la regulación electrónica está desconectada porque al maniobrar con el vehículo (es decir, cuando la velocidad es baja) hace falta aplicar más fuerza de la acostumbrada. La avería debería repararse lo antes posible en un taller especializado.

Cuando el motor no está en marcha, la dirección asistida no funciona. En este caso, para mover el volante hay que aplicar mucha fuerza.

Si el vehículo está parado y el volante se gira *a tope* se somete el sistema de dirección asistida a un gran esfuerzo. Este esfuerzo provocado por el giro a tope del volante se acompaña de ruidos. Aparte de ello, el régimen de ralentí del motor disminuye.

 ¡Cuidado!

Con el motor en funcionamiento, no debería mantener el volante girado a tope durante más de 15 segundos. De lo contrario se corre el riesgo de dañar la dirección asistida.

 Nota

- El volante del vehículo se puede girar del todo aunque falle la dirección asistida o con el motor parado (remolcado). Sin embargo, se deberá aplicar más fuerza para girar el volante.
- Si el sistema tiene fugas o está averiado debería llevar el vehículo en lo posible de inmediato a un taller especializado.
- La dirección asistida precisa un aceite hidráulico especial. El depósito correspondiente se encuentra en la parte delantera izquierda del compartimento del motor. Para que la dirección asistida funcione correctamente es importante que el nivel de líquido sea el correcto. El nivel de líquido se comprueba al realizar un servicio de inspección. ■

Conducción y medio ambiente

Rodaje

Rodaje del motor

Un motor nuevo debe someterse durante los primeros 1.500 kilómetros a un rodaje.

Hasta los 1.000 kilómetros

- No conduzca a más de 3/4 de la velocidad máxima.
- No acelere a pleno gas.
- Evite regímenes muy altos.
- No conduzca con remolque.

De los 1.000 a los 1.500 kilómetros

- Se puede ir aumentando *paulatinamente* la velocidad, hasta llegar a la máxima o hasta el régimen máximo admisible de revoluciones del motor.

Durante las primeras horas de funcionamiento, la fricción interior del motor es mucho mayor que posteriormente, cuando todas sus piezas móviles se han ajustado entre sí.



Nota relativa al medio ambiente

Si somete su motor nuevo a un buen rodaje aumentará su duración y reducirá el consumo de aceite. ■

Rodaje de los neumáticos y de las pastillas de freno

Los neumáticos nuevos deben someterse a un rodaje de 500 km y las pastillas a un rodaje de 200 km con precaución.

Durante los primeros 200 km hay que pisar con mayor fuerza el pedal del freno para compensar el menor efecto de frenado de las pastillas nuevas. En caso de frenado brusco con pastillas nuevas puede ocurrir que la distancia de frenado sea mayor que después del rodaje.




¡ATENCIÓN!

- Al principio, los neumáticos nuevos no desarrollan su máxima capacidad de adherencia por lo que hay que someterlos a un rodaje. Existe peligro de accidente. Por ello, conduzca con precaución los primeros 500 km.
- Las pastillas de freno nuevas deben “asentarse”, por lo que no ofrecen una fricción óptima durante los primeros 200 km. Sin embargo, esta capacidad de frenado ligeramente reducida se puede compensar pisando con mayor fuerza el freno. ■

Sistema de depuración de los gases de escape

Catalizador*

Para que el catalizador funcione durante mucho tiempo

- Utilice sólo gasolina sin plomo.
- No espere a que se vacíe el depósito de combustible.
- Al realizar el cambio o al añadir aceite de motor no sobrepase la cantidad necesaria ⇒ página 231, “Reposición del nivel de aceite del motor ”.
- No arranque el vehículo por remolcado, utilice los cables de emergencia ⇒ página 279.

Si durante la marcha notara fallos de combustión, una disminución de potencia o una marcha irregular del motor, reduzca inmediatamente la velocidad y diríjase al taller especializado más cercano para que revisen el vehículo. Por lo general, el testigo de gases de escape se enciende cuando se presentan estos síntomas descritos ⇒ página 75. En estos casos, el combustible que no se haya quemado puede llegar al sistema de gases de escape y, de esta forma, a la atmósfera. Además, el recalentamiento puede deteriorar el catalizador.

¡ATENCIÓN!

El catalizador alcanza temperaturas muy altas. ¡Peligro de incendio!

- **Al aparcar el vehículo evite el contacto del catalizador con hierba seca o material inflamable.**
- **No utilice en ningún caso una protección adicional para los bajos del vehículo o productos anticorrosivos para los tubos de escape, los catalizadores o los elementos de protección térmica. Dichas sustancias podrían inflamarse durante la marcha.**



¡Cuidado!

No apure nunca totalmente el depósito de combustible, ya que, en ese caso, la irregularidad en la alimentación de combustible puede provocar fallos de encendido. En estos casos llega gasolina sin quemar al sistema de gases de escape, lo que puede originar un sobrecalentamiento y un deterioro del catalizador.





Nota relativa al medio ambiente

En algunas ocasiones puede ocurrir que, aunque el sistema de depuración de gases de escape funcione perfectamente, los gases de escape emitan un olor parecido al azufre. Ello dependerá del porcentaje de azufre que contenga el combustible. Este fenómeno puede evitarse, en muchos casos, repostando combustible de otra marca. ■

Filtro de partículas para motores Diesel

El filtro de partículas para motores Diesel elimina el hollín generado durante la combustión del gasóleo.

El filtro de partículas para motores Diesel filtra prácticamente en su totalidad las partículas de hollín del sistema de escape. Durante la conducción normal, el filtro se limpia por sí mismo. En caso, de que no sea posible, que el filtro se limpie por sí mismo (p.ej. si se realizan continuamente recorridos cortos), el filtro se obstruye de hollín y se enciende el testigo  del filtro de partículas para motores Diesel. ⇒ página 82 

 **¡ATENCIÓN!**

- **Las altas temperaturas que se alcanzan en el filtro de partículas para motores Diesel, aconsejan aparcarse el vehículo de forma que el filtro de partículas no entre en contacto con materiales altamente inflamables que se encuentren debajo del vehículo. De lo contrario, existe peligro de incendio.**

 **¡Cuidado!**

Los vehículos equipados con filtro de partículas para motores Diesel no deben repostar combustible biodiesel (RME), ya que el sistema de combustible podría dañarse. ■

Viajes al extranjero

Observaciones

Para viajes al extranjero, hay que tener también en cuenta lo siguiente:

- En los vehículos de gasolina y equipados con catalizador hay que tener en cuenta que durante el viaje se pueda disponer de gasolina sin plomo. Véase el capítulo “Repostar”. Los clubs automovilísticos le informarán sobre la red de estaciones de servicio que tienen gasolina sin plomo.
- En algunos países es posible que el modelo de su coche no se comercialice, de modo que no dispongan de algunos recambios para el mismo, o que los Servicios Técnicos sólo puedan hacer limitadas reparaciones.

Los Distribuidores SEAT y los respectivos importadores le facilitarán gustosamente información sobre los preparativos de tipo técnico que hay que hacer en su vehículo, así como el mantenimiento que se necesite y las posibilidades de reparación. ■

Pegar adhesivos en los faros

Si se conduce por países en los que se circula por el lado contrario al que se hace en el país de origen, la luz de cruce asimétrica deslumbra a los conductores que vienen en sentido contrario.

Para evitar deslumbrarlos hay que cubrir ciertas zonas de los cristales de los faros con adhesivos antideslumbrantes. En cualquier Servicio Técnico podrá recibir más información.

En los vehículos equipados con faros autodireccionables, deberá desconectarse previamente el sistema de giro. Para ello acuda a un taller especializado. ■

Recubrimiento de los faros para guía izquierda

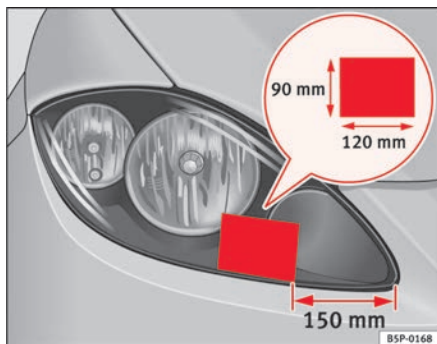


Fig. 152 Faro derecho

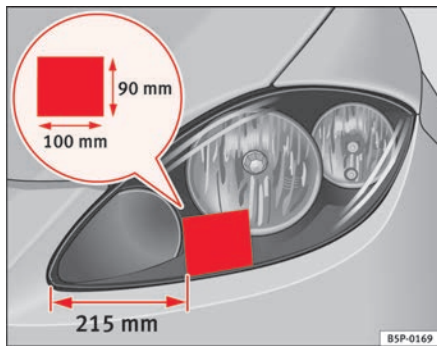


Fig. 153 Faro izquierdo

En el faro derecho, si se pasa de circular por la vía derecha a hacerlo por la izquierda. ⇒ fig. 152

En el faro izquierdo si se pasa de circular por la vía derecha a hacerlo por la izquierda. ⇒ fig. 153 ■

Recubrimiento de los faros para la guía derecha

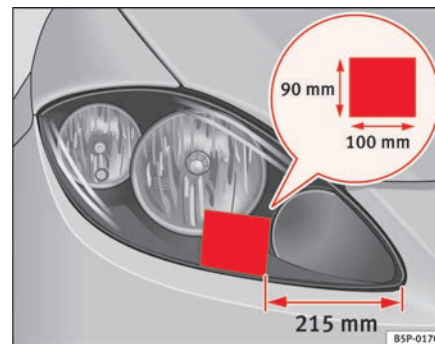


Fig. 154 Faro derecho

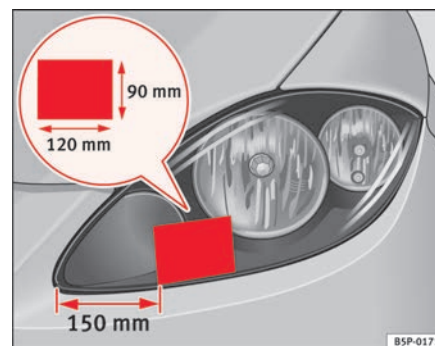


Fig. 155 Faro izquierdo ▶

En el faro derecho, si se pasa de circular por la vía izquierda a hacerlo por la derecha.

En el faro izquierdo, si se pasa de circular por la vía izquierda a hacerlo por la derecha. ■

Recubrimiento de los faros simples para la guía derecha

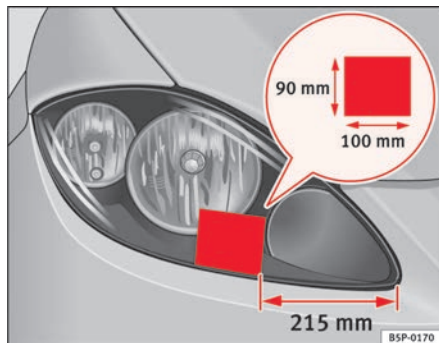


Fig. 156 Faro derecho

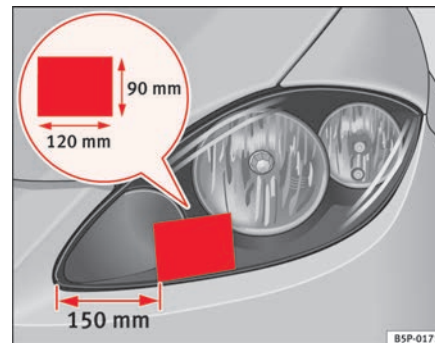


Fig. 157 Faro izquierdo

En el faro derecho, si se pasa de circular por la vía izquierda a hacerlo por la derecha.

En el faro izquierdo, si se pasa de circular por la vía izquierda a hacerlo por la derecha. ■

Recubrimiento de los faros bi-xénon para guía izquierda

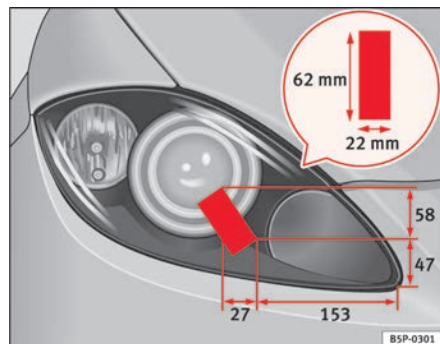


Fig. 158 Faro derecho

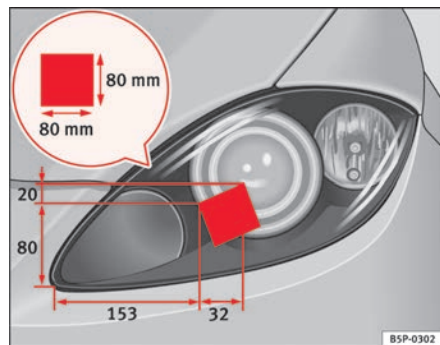


Fig. 159 Faro izquierdo

En el faro derecho, si se pasa de circular por la vía derecha a hacerlo por la izquierda. ⇒ fig. 158

En el faro izquierdo si se pasa de circular por la vía derecha a hacerlo por la izquierda. ⇒ fig. 159 ■

Conducción económica y medioambiental

Observaciones generales

El consumo de combustible, la contaminación medioambiental y el desgaste del motor, frenos y neumáticos depende en gran medida de su estilo de conducción. El consumo de combustible se puede reducir de un 10 a un 15 % conduciendo con anticipación y económicamente. A continuación le damos algunos consejos con los que "aliviara" el medioambiente y, al mismo tiempo, su bolsillo.

Conducir con moderación

Cuando el vehículo consume más combustible es al acelerar. Conduciendo con moderación hay que frenar menos y, por lo tanto, acelerar también menos. Si es posible, deje rodar el vehículo con una **marcha puesta**, por ejemplo, si ve que delante tiene un semáforo en rojo.

Cambiar de marcha para ahorrar energía

Una forma efectiva de ahorrar combustible consiste en cambiar *pronto* a una marcha más larga. Las personas que apuran al máximo las marchas consumen combustible innecesariamente.

Cambio manual: Cambie de primera a segunda marcha tan pronto como sea posible. Recomendamos que, siempre que sea posible, cambie a una marcha superior al llegar a unas 2.000 revoluciones.

Cambio automático: Acelere con moderación y evite la posición "kick-down" (acelerón). ▶

Evitar pisar el acelerador a fondo

Le aconsejamos que no conduzca hasta alcanzar la velocidad máxima permitida para su vehículo. El consumo de combustible, la emisión de gases contaminantes y los ruidos se multiplican de forma desproporcionada a altas velocidades. Conduciendo a menor velocidad se ahorra combustible.

Evitar el funcionamiento al ralentí

Cuando haya atascos, se detenga en un paso a nivel o en un semáforo que tarda en ponerse verde se aconseja parar el motor. Apagar el motor durante un espacio de tiempo entre 30 y 40 segundos ahorra más combustible que la cantidad extra que se necesita para volver a arrancar el motor.

En ralentí, el motor necesita mucho tiempo para calentarse. A esto se añade que en la fase de calentamiento el desgaste y la emisión de gases contaminantes son especialmente altos. Por este motivo el vehículo debería ponerse en marcha inmediatamente después de arrancar. Al hacerlo, evite un régimen de revoluciones alto.

Mantenimiento periódico

Los trabajos de mantenimiento periódicos garantizan que, antes de iniciar un viaje, no va a gastar más combustible del necesario. Los trabajos de mantenimiento en su vehículo no redundan sólo en una mayor seguridad al conducir y en un mantenimiento del valor del vehículo sino también en una reducción del **consumo de combustible**.

Un motor mal ajustado puede hacer que el consumo de combustible sea un 10 % superior al normal.

Verifique el **nivel del aceite** al repostar. El **consumo de aceite** depende en gran medida de la carga y del régimen del motor. Por regla general, el consumo de aceite de un motor nuevo no alcanza su valor más bajo hasta que no ha transcurrido cierto espacio de tiempo. Por este motivo el consumo de aceite no se puede determinar con exactitud hasta que no se han recorrido aprox. 5.000 km. Dependiendo del estilo de conducción, el consumo de aceite puede alcanzar hasta 0,5 l/1.000 km.

Evitar trayectos cortos

Para reducir el consumo y la emisión de gases contaminantes, el motor y el sistema depurador de los gases de escape deben haber alcanzado la **temperatura de servicio** óptima.

Con el motor en frío, el consumo de combustible es proporcionalmente muy superior. El motor no se calienta y el consumo no se normaliza hasta que no se han recorrido aproximadamente *cuatro* kilómetros. Por este motivo deberían evitarse siempre que se puedan los recorridos cortos.

Tener en cuenta la presión de los neumáticos

Tenga en cuenta llevar los neumáticos a la presión adecuada para ahorrar combustible. Un solo bar de presión insuficiente puede hacer que el consumo de combustible aumente en un 5 %. Además, una presión insuficiente en los neumáticos hace que el **desgaste** de los mismos sea mayor ya que aumenta la resistencia a la rodadura y que el comportamiento de marcha empeore.

Compruebe siempre la presión de los neumáticos cuando estos están *fríos*.

No conduzca todo el año con los **neumáticos de invierno** ya que esto hace que el consumo de combustible aumente hasta un 10 %.

Evitar el peso innecesario

Dado que cada kilo de **peso** que se transporta de más hace que el consumo de combustible aumente, se recomienda echar siempre un vistazo al maletero para evitar la carga innecesaria.

Ahorrar corriente eléctrica

El motor acciona el alternador, produciendo con ello electricidad; por ello, con la necesidad de electricidad aumenta también el consumo de combustible. Por este motivo, vuelva a desconectar los consumidores eléctricos cuando ya no los necesite. Consumidores que gastan mucho son, por ejemplo, el ventilador a alta velocidad, la calefacción de la luneta trasera o la calefacción de los asientos*.

Libro de ruta

Si desea controlar el **consumo de combustible**, le aconsejamos que apunte sus viajes en un "diario de a bordo". Podrá constatar las variaciones (tanto positivas como negativas) y reaccionar convenientemente. ■

Compatibilidad medioambiental

El respeto del medio ambiente ha desempeñado un papel preponderante en el diseño, la selección de materiales y la fabricación de su nuevo Seat

Medidas constructivas para un reciclaje rentable

- Acoplamientos y uniones fáciles de desmontar
- Desmontaje simplificado gracias al diseño modular
- Reducción de mezclas de materiales
- Calificación de las piezas de plástico y elastómeros según las normas ISO 1043, ISO 11469 e ISO 1629

Selección de materiales

- Amplia utilización de materiales reciclables
- Utilización de plásticos similares en los grupos de montaje
- Utilización de materiales reciclados
- Reducción de la “emanación de gases” de los plásticos
- Climatizador con agente refrigerante sin CFC

Cumplimiento de la ley respecto a materiales prohibidos: cadmio, asbesto, plomo, mercurio, cromo VI.

Fabricación

- Uso de material reciclado para la fabricación de piezas de plástico
- Renuncia a la utilización de disolventes para la conservación en espacios huecos

- Productos conservantes aplicados para el transporte exentos de disolventes
- Empleo de pegamentos sin disolventes
- Supresión del CFC en la producción
- Amplia utilización de residuos para la producción de energía y materiales auxiliares
- Reducción de la cantidad de aguas residuales
- Utilización de instalaciones para la recuperación de calor residual
- Empleo de pintura soluble al agua ■

Conducción con remolque

Instrucciones a tener en cuenta

El vehículo puede utilizarse también para tirar de un remolque con el debido equipamiento técnico.

Si el vehículo lleva **de fábrica** un dispositivo de remolque, ello implica que va provisto de todo lo necesario, desde el punto de vista técnico y legal, para poder conducir con remolque. Para el **montaje posterior** de un dispositivo de remolque consulte ⇒ página 207.

Conector

Su vehículo dispone de un conector de 12 contactos para la conexión eléctrica entre el vehículo y el remolque.

En el caso de que el remolque tenga un **conector de 7 contactos** habrá que utilizar un cable adaptador. Éste lo podrá adquirir en cualquier Servicio Técnico.

Carga de remolque / carga de apoyo

No se debe sobrepasar la carga de remolque autorizada. En el caso de no utilizar la carga máxima de remolque autorizada podrán superarse pendientes de mayor inclinación.

Las cargas de remolque indicadas sólo son válidas para **altitudes** que no superen los 1.000 m por encima del nivel del mar. Dado que un aumento de la altitud y la consiguiente reducción de la densidad atmosférica hacen que disminuya el rendimiento del motor y con ello la capacidad de superar pendientes, la carga de remolque admisible disminuye proporcionalmente a la altitud. El peso autorizado del conjunto vehículo tractor/remolque debe reducirse en un 10% por cada 1.000 m de altura. Por peso del conjunto vehículo tractor/remolque se entiende la suma del peso del vehículo (cargado) y del remolque (cargado). La **carga de apoyo autorizada** sobre el cabezal esfé-

rico del dispositivo de remolque debería aprovecharse al máximo, aunque sin sobrepasarla.

Los datos de la placa del modelo del dispositivo de remolque, referidos a la **carga del remolque** y a la **carga de apoyo**, son sólo valores de comprobación del dispositivo. Los valores referidos al vehículo, con frecuencia *inferiores* a estos valores, figuran en la documentación del vehículo o bien en el ⇒ apartado “Datos Técnicos”.

Distribución de la carga

Distribuya la carga en el remolque de forma que los objetos pesados queden lo más cerca posible del eje. Sujete los objetos de forma que no puedan desplazarse.

Presión de los neumáticos

Los valores de presión máxima permitida de los neumáticos figuran en el adhesivo que se encuentra en la cara interior de la tapa del depósito de combustible. La presión de los neumáticos del remolque se rige por la recomendación del fabricante del mismo.

Retrovisores exteriores

Si los retrovisores de serie no proporcionan suficiente visibilidad circulando con remolque, habrá que instalar retrovisores exteriores adicionales. Los dos retrovisores exteriores deberían ir fijados a radios abatibles. Ajustelos de forma que la visibilidad sea siempre suficiente.



¡ATENCIÓN!

No lleve nunca personas en el remolque, pues correrían un gran peligro.

**Nota**

- Debido a la mayor carga a que somete al vehículo si conduce frecuentemente con remolque, recomendamos que revise el vehículo más a menudo, incluso entre los intervalos de inspección.
- Consulte las prescripciones vigentes en su país para la conducción con remolque. ■

Cabezal esférico del dispositivo de remolque*

En función de la versión del modelo, el cabezal esférico del dispositivo de remolque puede ir alojado en la caja de herramientas.

Las instrucciones de desmontaje y montaje del cabezal esférico del dispositivo de remolque van junto al cabezal esférico.

**¡ATENCIÓN!**

El cabezal esférico del dispositivo de remolque tiene que estar bien sujeto, para evitar que salga despedido en caso de una maniobra brusca y cause lesiones a los ocupantes.

**Nota**

- Por razones legales, en caso de circular sin remolque habrá que desmontar el cabezal esférico si impide ver la matrícula. ■

Consejos para la conducción

La conducción con remolque exige una mayor precaución.

Distribución del peso

La distribución del peso no es la adecuada si el vehículo va vacío y el remolque cargado. Si, a pesar de todo, tiene que hacer un viaje en estas condiciones, conduzca muy despacio.

Velocidad

Al circular a mayor velocidad, empeora la estabilidad del conjunto vehículo tractor/remolque. Por este motivo, si las condiciones de la calzada o las condiciones meteorológicas son adversas (peligro si hay vientos fuertes) no debería conducirse al límite de la velocidad máxima permitida. Esta recomendación es aplicable sobre todo en casos de pendiente pronunciada.

En cualquier caso, la velocidad deberá reducirse inmediatamente al menor **movimiento de balanceo** del remolque. No intente nunca “enderezar” el conjunto vehículo tractor/remolque acelerando.

Frene a tiempo. Cuando se trate de un remolque con **freno por energía cinética**, frene *primero suavemente* y a continuación, con rapidez. De esta forma evitará tirones que se originarían al bloquearse las ruedas del remolque. Al conducir por pendientes pronunciadas, cambie pronto a una marcha más corta para aprovechar el freno motor.

Recalentamiento

A temperaturas muy altas y en una subida prolongada, rodando con una marcha corta y a un régimen de revoluciones elevado del motor, conviene observar el indicador de temperatura del líquido refrigerante ⇒ página 57.

Programa electrónico de estabilización*

Lleve siempre el ESP* conectado al circular con remolque. El sistema ESP* ayuda a estabilizar el remolque en caso de derrape o balanceo. ■

Montaje posterior de un dispositivo de remolque*

Es posible reequipar el vehículo posteriormente con un dispositivo de remolque.

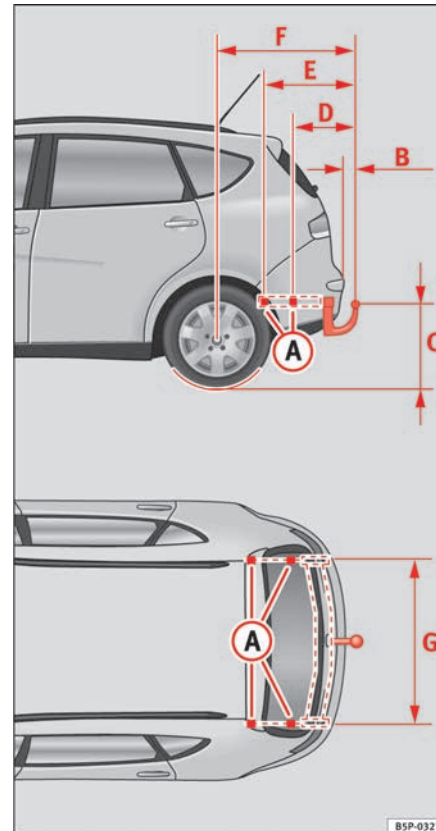


Fig. 160 Puntos de fijación del dispositivo de remolque

El montaje posterior de un dispositivo para remolque debe realizarse conforme a las normas del fabricante del dispositivo.

Los puntos de sujeción **(A)** del dispositivo de remolque, se encuentran en la parte inferior del vehículo.

La distancia entre el centro del cabezal esférico y el suelo no podrá ser nunca inferior a la cota indicada, incluso con el vehículo a plena carga, incluyendo la carga de apoyo máxima.

Cotas para la fijación del dispositivo de remolque:

- (B)** 65 mm (mínimo)
- (C)** 350 mm a 420 mm (vehículo con max. carga)
- (D)** 344 mm
- (E)** 531 mm
- (F)** 1044 mm
- (G)** 1040 mm

Montaje de un dispositivo de remolque

- La conducción con remolque supone un esfuerzo adicional para el vehículo. Por ello, antes de montar un dispositivo de remolque, diríjase a un Servicio Técnico para comprobar si es necesario adaptar el sistema de refrigeración de su vehículo.
- Aténgase a las disposiciones legales de su país (p. ej., montaje de un testigo de control por separado).
- Hay que desmontar y montar piezas del vehículo, como p. ej., el paragolpes trasero. Además, hay que apretar los tornillos que fijan el dispositivo de remolque con una llave dinamométrica y conectar una toma de corriente al sistema eléctrico del vehículo. Para ello se requieren conocimientos y útiles especiales.
- En la figura podrá apreciar las cotas y los puntos de fijación que deberán tenerse en cuenta en el montaje posterior de un dispositivo de remolque.

¡ATENCIÓN!

Acuda a un taller especializado para realizar el montaje posterior de un dispositivo de remolque.

- **Si el dispositivo de remolque no está montado correctamente habrá peligro de accidente.**
- **Para mayor seguridad, observe los datos del manual del fabricante que adjunta el dispositivo de remolque.**

¡Cuidado!

- Si la conexión de la toma de corriente no se realiza correctamente, pueden producirse daños en el sistema eléctrico del vehículo. ■

Conservación y limpieza

Observaciones básicas

El cuidado y la limpieza regular del vehículo ayudan a mantener el valor del mismo.

Conservación del vehículo

El lavado y la conservación del vehículo, efectuados con regularidad, contribuyen a **mantener el valor** del mismo. Puede ser una premisa para hacer valer el derecho a garantía en caso de corrosión de la carrocería o desperfectos de la pintura.

La mejor manera de proteger su vehículo contra las influencias nocivas del medio ambiente es gracias a un buen mantenimiento y un lavado *frecuente*. Cuanto más tiempo permanezcan sobre la superficie del vehículo los restos de insectos, excrementos de pájaros, resinas de árboles, polvos industriales y de la calle, manchas de alquitrán, partículas de hollín, sales antihielo y otro tipo de suciedad agresiva, tanto más persistentes serán sus efectos destructivos. Las altas temperaturas, p. ej., debido a una radiación solar intensa, refuerzan el efecto cáustico.

Después del invierno, cuando se hayan dejado de esparcir las sales antihielo, se deberán también lavar a fondo **los bajos** del vehículo.

Productos para la conservación

En los Servicios Técnicos podrá adquirir los productos necesarios para la conservación de su vehículo. Guarde las instrucciones de los productos de conservación hasta agotarlos.

¡ATENCIÓN!

- **Los productos para la conservación del vehículo pueden ser tóxicos. Por ello, sólo se deben guardar en el envase original cerrado. Manténgalos**

¡ATENCIÓN! (continuación)

fuera del alcance de los niños. De lo contrario existe peligro de intoxicación.

- **Antes de su aplicación lea detenidamente las instrucciones y advertencias que figuran en el envase. En caso de uso indebido, estos productos pueden ser perjudiciales para la salud o causar daños en el vehículo. La aplicación de productos que puedan producir vapores nocivos, debe realizarse en lugares bien aireados.**
- **No utilice nunca combustible, trementina, aceite de motor, quitaesmalte para uñas u otros líquidos evaporables. Son tóxicos y fácilmente inflamables. Existe peligro de incendio y explosión.**
- **Antes de lavar o aplicar productos de conservación a su vehículo desconecte el motor, ponga el freno de mano y extraiga la llave de encendido.**

¡Cuidado!

No intente jamás quitar la suciedad, el barro o el polvo cuando la superficie del vehículo esté seca. Tampoco utilice un trapo seco o una esponja seca, ya que de lo contrario, la pintura o las ventanillas de su vehículo podrían sufrir desperfectos. Para limpiar la suciedad, el barro o el polvo deberá utilizar bastante agua.

Nota relativa al medio ambiente

- Al adquirir productos para la conservación del vehículo se ha de optar por los productos ecológicos.
- Los restos de los productos de conservación no deben tirarse a la basura doméstica. Para su eliminación tenga en cuenta las instrucciones que figuran en los envases. ■

Conservación del exterior del vehículo

Túnel de lavado automático

El vehículo puede lavarse en un túnel de lavado automático sin ningún tipo de problemas.

La capa de pintura del vehículo es tan resistente que, normalmente, el vehículo puede lavarse sin ningún tipo de problemas en los túneles de lavado automáticos. Ciertamente, el desgaste al que se somete la pintura depende del tipo de túnel y los rodillos de lavado, el filtrado del agua y de la calidad de los productos de limpieza y conservantes.

No se debe tener en cuenta ninguna atención antes de lavar el vehículo en un túnel de lavado automático, con excepción de las medidas que se deben tomar siempre (cerrar las ventanillas y el techo).

En el caso de que en su vehículo se hayan montado piezas especiales, p.ej. espoiler, portaequipajes o antena para radio, se recomienda que hable primero con el encargado del túnel de lavado.

Después del lavado, puede que **los frenos** tarden en responder porque los discos de frenos y las pastillas estén mojados o incluso helados, en invierno. Habrá que frenar repetidas veces hasta que los frenos “se sequen” .

¡ATENCIÓN!

La presencia de agua, hielo o sal antihielo en el sistema de frenos puede reducir la eficacia de frenado, por lo que existe peligro de accidente.

¡Cuidado!

En el caso de lavado del vehículo en un túnel de lavado, antes de introducir el vehículo en el túnel, se recomienda abatir la antena, posicionándola paralela al techo y sin enroscar para evitar daños en la misma. ■

Lavado a mano

Lavado del vehículo


- Ablande primero la suciedad y aclare con agua.
- Limpie el vehículo desde arriba hacia abajo con una esponja blanda, un guante o un cepillo para lavar, sin presionar mucho.
- Enjuague la esponja o el guante lo más a menudo posible.
- Aplique champú sólo cuando la suciedad sea persistente.
- Deje para el final la limpieza de las ruedas, taloneras, etc., utilizando una segunda esponja o guantes para lavar.
- Enjuague a fondo el vehículo.
- Seque la superficie del vehículo con una gamuza, con mucho cuidado.
- En época de **temperaturas bajas** seque las juntas de goma y sus contornos para que no se hielen. Aplique spray de silicona a las juntas de goma.

Después del lavado del vehículo

- Después del lavado evite maniobras de frenado bruscas o repentinatas. Habrá que frenar repetidas veces hasta que los frenos “se sequen” ⇒ página 195, “Capacidad y distancia de frenado”.

¡ATENCIÓN!

- **El vehículo ha de lavarse con el encendido desconectado.**

 ¡ATENCIÓN! (continuación)

- Proteja sus manos y brazos al limpiar los bajos del vehículo o la parte interior de los pasos de rueda, para evitar el peligro de cortarse con cantos metálicos.
- La presencia de agua, hielo o sal antihielo en el sistema de frenos puede reducir la eficacia de frenado, por lo que existe peligro de accidente.

 ¡Cuidado!

- No limpie jamás la suciedad, el barro o el polvo cuando la superficie del vehículo esté seca. Tampoco utilice un trapo seco o una esponja seca, pues podría rayar la pintura o las ventanillas de su vehículo.
- Lavado del vehículo a bajas temperaturas: al lavar el vehículo con una manguera, asegúrese de que no dirige el chorro de agua directamente a las cerraduras o a las juntas de las puertas o del techo. De lo contrario existe el peligro de que se hielen.



Nota relativa al medio ambiente

Lave el vehículo sólo en los lugares previstos para este fin, para evitar que pase al alcantarillado el agua que se utiliza para el lavado, que puede estar contaminada con aceite. En algunos lugares está incluso prohibido lavar el vehículo fuera de los lugares previstos para este fin.




Nota

No lave el vehículo expuesto a pleno sol. ■

Lavado del vehículo con aparatos de limpieza de alta presión

Deberá extremar las precauciones al lavar el vehículo con aparatos de limpieza de alta presión.

- Aténgase a las instrucciones de manejo del aparato de limpieza de alta presión, particularmente en lo referente a la **presión** y a la **distancia de proyección**.
- Mantenga una distancia relativamente grande con respecto a los objetos blandos y los paragolpes pintados.
- Evite aplicar el aparato de limpieza de alta presión sobre cristales helados o cubiertos de nieve ⇒ página 213.
- No utilice toberas de chorro cilíndrico (“boquillas rotativas”) ⇒ .
- Después del lavado evite maniobras de frenado bruscas o repentinas. Habrá que frenar repetidas veces hasta que los frenos “se sequen” ⇒ página 195.

 ¡ATENCIÓN!

- Jamás se limpiarán los neumáticos con toberas de chorro cilíndrico (“boquillas rotativas”). Aun cuando la distancia sea relativamente grande y se aplique por poco tiempo, se podrán ocasionar daños a los neumáticos. Existe peligro de accidente.
- La presencia de agua, hielo o sal antihielo en el sistema de frenos puede reducir la eficacia de frenado, por lo que existe peligro de accidente. ▶

⚠ ¡Cuidado!

- La temperatura del agua podrá ser como máximo de 60° C, para evitar desperfectos en el vehículo.
- Para evitar daños en el vehículo, mantenga una distancia suficiente con respecto a aquellos materiales sensibles, como pueden ser, los tubos flexibles, las piezas de plástico, el material de insonorización, etc. Esto también rige para la limpieza de los paragolpes del color de la carrocería. A menor distancia, mayor será la solicitud de los materiales. ■

Conservación de la pintura del vehículo

La aplicación regular de productos conservantes protege la pintura del vehículo.

Cuando observe que el agua ya no forme perlas sobre la pintura *limpia*, debe aplicar un producto conservante.

Un buen producto *conservante de cera dura* se puede adquirir en cualquier Servicio Técnico.

La aplicación regular de productos conservantes protege en gran medida la pintura del vehículo contra las influencias ambientales. ⇒ página 209. Protege incluso contra ligeras acciones mecánicas.

Aunque en el túnel de lavado automático aplique con regularidad un **conservante de lavado**, le recomendamos que proteja la capa de pintura aplicando cera dura un mínimo de dos veces al año. ■

Pulimento de la pintura

Pulir la pintura le proporciona nuevo brillo.

Sólo en el caso de que la pintura del vehículo haya perdido su brillo y si éste no se puede restablecer utilizando los productos de conservación normales, se deberá pulir el vehículo. En el Servicio Técnico encontrará los productos adecuados para pulir su vehículo.

Cuando el pulimento aplicado no tenga componentes conservantes, se deberá tratar seguidamente la pintura con cera ⇒ página 212, “Conservación de la pintura del vehículo”.

⚠ ¡Cuidado!

Para evitar desperfectos en la pintura del vehículo:

- Las piezas con pintura mate o las piezas de plástico no se deben tratar con abrillantadores ni con cera dura.
- Evite aplicar el pulimento a la pintura del vehículo en zonas próximas a arena o polvo. ■

Conservación de las piezas de plástico

Las piezas de plástico no deben entrar en contacto con disolventes.

Si no bastase un lavado normal, se podrán utilizar también productos especiales **sin disolventes** para la limpieza y conservación de plásticos, que estén homologados. ▶

⚠ ¡Cuidado!

- El uso de ambientadores líquidos, colocados directamente sobre los difusores de aire del vehículo, puede dañar las piezas de plástico si se vierte líquido de forma accidental sobre éstas.
- Los productos de limpieza con disolventes tienen un efecto corrosivo sobre los materiales. ■

Limpieza de ventanillas y retrovisores exteriores

Limpieza de ventanillas

- Humedezca las ventanillas con un limpiacristales de uso común, que contenga alcohol.
- Seque las ventanillas con una gamuza limpia o un paño sin hilachas.

Quitar la nieve

- Utilice una escobilla de mano para retirar la nieve de las ventanillas y los retrovisores.

Quitar el hielo

- Utilice un aerosol antihielo.

Para secar las ventanillas utilice un paño limpio o una gamuza limpia. En las gamuzas utilizadas para limpiar la pintura quedan restos grasientos de productos conservantes que podrían ensuciar las ventanillas.

Para quitar el hielo se recomienda utilizar un aerosol antihielo. Si utiliza un rascador, debería rasar siempre en un mismo sentido y no con movimiento de vaivén.

Los restos de goma, aceite, grasa o silicona se pueden quitar utilizando un limpiacristales o un disolvente de silicona.

Los restos de cera sólo se quitan con un producto especial, que se puede adquirir en los Servicios Técnicos. Si quedan restos de cera sobre el parabrisas, las escobillas pueden llegar a rasgar. Llenando el depósito con un detergente para cristales que disuelva la cera se consigue que las escobillas no rasquen, pero no se quitan los sedimentos de cera.

⚠ ¡Cuidado!

- No utilizar nunca agua templada ni caliente para retirar la nieve o el hielo de las ventanillas y los retrovisores, pues existe el peligro de que se formen grietas en el cristal.
- Los filamentos térmicos de la luneta se encuentran en la parte interior de la misma. Para evitar cualquier tipo de daños, no se deben pegar adhesivos sobre los filamentos térmicos. ■

Limpieza de escobillas limpiacristales

Unas escobillas limpias mejoran la visibilidad.

1. Elimine el polvo y la suciedad de las escobillas limpiacristales con un paño blando.
2. Limpie las escobillas limpiacristales con un producto limpiacristales. Si la suciedad es excesiva utilice una esponja o un trapo. ■

Conservación de juntas de goma

Su buen estado contribuye a que no se congelen tan fácilmente.

1. Elimine el polvo y la suciedad de las juntas de goma con un paño blando.
2. Aplique productos especiales para gomas a las juntas de goma.

Las juntas de goma de las puertas, ventanillas, etc., se mantienen más suaves y siguen en buen estado durante más tiempo si se tratan, de vez en cuando, con un producto de conservación para goma (p. ej., aerosol de sílica).

De este modo se evita un desgaste prematuro de las juntas. Las puertas se abrirán con mayor facilidad. El buen estado de las juntas garantiza una buena protección contra el frío en el invierno. ■

Bombín de cierre de la puerta

El bombín de cierre de la puerta se puede helar en invierno.

Para descongelar el bombín de cierre de la puerta le recomendamos utilizar un aerosol con propiedades lubricantes y anticorrosivas. ■

Limpieza de los cromados

1. Limpie las piezas cromadas con un paño húmedo.
2. Las piezas cromadas se deben pulir con un trapo suave y seco.

Si esto no fuese suficiente, utilice un buen **producto para el cuidado de cromados**. Con este mismo producto puede limpiar también manchas y suciedad de la superficie.

¡Cuidado!

Para evitar rasguños sobre las superficies cromadas:

- No utilice jamás productos de limpieza abrasivos para tratar las piezas cromadas.
- No limpie o pule las superficies cromadas en lugares donde haya mucho polvo o arena. ■

Llantas de acero

- Las llantas de acero se han de lavar con una esponja que sea sólo para este uso.

El polvo de abrasión de los frenos que queda depositado en las llantas, puede eliminarse con un producto de limpieza industrial. Repare los daños ocasionados en la pintura de las llantas, antes de que comiencen a oxidarse.

¡ATENCIÓN!

- **Jamás se limpiarán los neumáticos con toberas de chorro cilíndrico. Aun cuando la distancia sea relativamente grande y se aplique por poco tiempo, se podrán ocasionar daños a los neumáticos. Existe peligro de accidente.**
- **La presencia de agua, hielo o sal antihielo en el sistema de frenos puede reducir la eficacia de frenado, por lo que existe peligro de accidente. Inmediatamente después del lavado evite maniobras de frenado bruscas o repentinas. Habrá que frenar repetidas veces hasta que los frenos “se sequen” ⇒ página 195, “Capacidad y distancia de frenado”. ■**

Llantas de aleación ligera

Cada dos semanas

- Limpie las llantas de aleación ligera de sal antihielo y polvillo de los frenos.
- Limpie las llantas con un detergente que no contenga ácido.

Cada tres meses

- Frote las llantas detenidamente con cera dura.

Es necesario aplicar con regularidad productos de conservación para que el aspecto decorativo de las llantas de aleación ligera siga manteniéndose durante mucho tiempo. Si las sales antihielo y el polvillo de los frenos no se limpian con regularidad se dañará el aluminio.

Utilice productos especiales sin ácidos para la limpieza de las llantas de aleación ligera.

Para el cuidado de las llantas no se deberán utilizar abrillantadores para la pintura ni productos abrasivos. En el caso de que se haya dañado la capa de protección de la pintura, debido a impactos de piedras, p. ej., habrá que reparar de inmediato el desperfecto.

¡ATENCIÓN!

- **Jamás se limpiarán los neumáticos con toberas de chorro cilíndrico. Aun cuando la distancia sea relativamente grande y se aplique por poco tiempo, se podrán ocasionar daños a los neumáticos. Existe peligro de accidente.**
- **La presencia de agua, hielo o sal antihielo en el sistema de frenos puede reducir la eficacia de frenado, por lo que existe peligro de accidente. Inmediatamente después del lavado evite maniobras de frenado bruscas o**

¡ATENCIÓN! (continuación)

repentinas. Habrá que frenar repetidas veces hasta que los frenos “se sequen” ⇒ página 195, “Capacidad y distancia de frenado”. ■

Protección de los bajos del vehículo

La parte inferior del vehículo está protegida contra las agresiones de tipo químico y mecánico.

Esta capa protectora puede sufrir deterioros durante la marcha. Por ello, recomendamos que compruebe el estado de la capa protectora de la parte inferior del vehículo y del tren de rodaje, antes y después del invierno, retocándola en caso necesario.

Le recomendamos acudir a un Servicio Técnico para realizar cualquier trabajo de retoque y de aplicación de otras medidas anticorrosivas.

¡ATENCIÓN!

No utilice en ningún caso una protección para los bajos del vehículo o productos anticorrosivos para los tubos de escape, los catalizadores o los elementos de protección térmica. Dichas sustancias podrían inflamarse debido a la alta temperatura del sistema de gases de escape o de las piezas del motor. Habría peligro de incendio. ■

Limpieza del vano motor

Aumente las precauciones para la limpieza del vano motor.

Protección anticorrosiva

El vano motor y la superficie del grupo motopropulsor llevan de fábrica una protección anticorrosiva.

Particularmente en invierno es muy importante llevar una buena protección anticorrosiva, especialmente al circular a menudo por carreteras rociadas con sal. Para evitar que la sal ocasione cualquier deterioro, sería aconsejable limpiar a fondo el vano motor, antes y después de la temporada fría.

Los Servicios Técnicos disponen de los productos de limpieza y conservación adecuados y de los equipos de taller necesarios. Por ello, le recomendamos que acuda a éstos para realizar dichos trabajos.

Si se somete el vano motor a una limpieza con productos disolventes de grasas o si se efectúa un lavado del motor, casi siempre se pierde la protección anticorrosiva. Por ello, en esas ocasiones, habría que encargar necesariamente que se aplique, a continuación, conservante duradero a todas las superficies, uniones, ranuras y grupos del vano motor.

¡ATENCIÓN!

- Antes de realizar trabajos en el vano motor, tenga en cuenta las advertencias correspondientes ⇒ página 225.
- Antes de abrir el capó del motor, apague el motor, ponga el freno de mano y retire siempre la llave de encendido.
- Antes de limpiar el vano motor deje que el motor se enfríe.
- Proteja manos y brazos para no cortarse con los cantos de piezas de metal si, p. ej., está lavando los bajos del vehículo, la parte interior de los pasos de rueda o los embellecedores de las ruedas. De lo contrario existe peligro de lesionarse.

¡ATENCIÓN! (continuación)

- El agua, el hielo y la sal antihielo en el sistema de frenos pueden reducir la eficacia de frenado, por lo que existe peligro de accidente. Inmediatamente después del lavado evite maniobras de frenado bruscas o repentinias.
- No toque nunca el ventilador del radiador. Su funcionamiento depende de la temperatura y podría ponerse en marcha de repente (incluso con la llave de encendido extraída).



Nota relativa al medio ambiente

Como al realizar el lavado del motor los residuos de gasolina, grasa y aceite pueden ser arrastrados por el agua sucia, ésta se tendrá que depurar haciéndola pasar por un separador de aceite. Por ello, el lavado del motor sólo se deberá realizar en un taller especializado o en una gasolinera adecuada. ■

Conservación del habitáculo

Limpieza de piezas de plástico y del tablero de instrumentos

- Utilice un paño limpio, sin hilachas, mojado con agua, para la limpieza de las piezas de plástico y del tablero de instrumentos.
- Si esto no fuese suficiente, recomendamos utilizar productos especiales **sin disolventes** para la limpieza y conservación de plásticos. ▶

¡ATENCIÓN!

No limpie nunca el tablero de instrumentos ni las superficies de los módulos de airbag con productos que contengan disolventes. Si se utilizan productos con disolventes las superficies se vuelven porosas. Si se dispara el airbag aumentaría el riesgo de sufrir lesiones al desprenderse partículas de plástico.

¡Cuidado!

Los productos de limpieza con disolventes tienen un efecto corrosivo sobre los materiales. ■

Limpieza de los adornos de madera*

- Utilizar un paño limpio, mojado con agua, para la limpieza de los adornos de madera.
- Si no fuera suficiente, utilice una solución *suave* de agua y jabón.

¡Cuidado!

Los productos de limpieza con disolventes tienen un efecto corrosivo sobre los materiales. ■

Limpieza de tapizados y revestimientos de tela

Los tapizados y los revestimientos textiles de las puertas, el revestimiento interior del techo del vehículo, etc., se deben limpiar con detergentes especiales, o bien con espuma seca y un cepillo suave. ■

Limpieza del cuero*

Limpieza normal

- Limpie las superficies de cuero sucias con un paño de algodón o de lana, un poco húmedo.

Eliminar manchas más intensas

- Para la limpieza de manchas resistentes utilice un paño y agua con jabón (dos cucharadas grandes de jabón neutro por litro de agua).
- Al hacerlo, asegúrese de que el cuero no se empapa en ningún punto y de que no penetra agua en las costuras.
- Seguidamente, pase un paño seco y suave.

Conservación del cuero

- El cuero debe ser tratado cada seis meses con un producto para el tratamiento del cuero, que se puede adquirir en los Servicios Técnicos.
- Al emplear dicho producto, aplique la cantidad mínima necesaria.
- Pase luego un paño suave.

SEAT pone todo su empeño en mantener las propiedades genuinas de este producto natural. Debido a la exclusividad de los tipos de cuero empleados y a sus particularidades (como la reacción del cuero frente a aceites, grasas, suciedad, etc.) se requiere una cierta cautela, tanto en su uso diario, como al llevar a cabo trabajos de conservación.

El polvo y las partículas de suciedad que hay en los poros, en los pliegues y en las costuras pueden tener un efecto abrasivo y dañar la superficie. Si el ▶

vehículo está parado durante mucho tiempo al sol, se debería proteger el cuero de la radiación solar directa, para evitar que pierda color. Es normal que el cuero natural de alta calidad de su vehículo cambie un poco de color debido al uso.

⚠ ¡Cuidado!

- El cuero no debe tratarse con disolventes, cera para suelos, betún, quita-manchas u otros productos similares.
- Acuda a un taller especializado para eliminar las manchas más intensas y evitar así cualquier desperfecto. ■

Limpieza de cinturones de seguridad

Si el cinturón está muy sucio puede quedar afectado su funcionamiento.

Mantenga limpios los cinturones y compruebe con frecuencia el estado de todos los cinturones.

Limpieza de los cinturones de seguridad

- Extraiga el cinturón de seguridad sucio completamente y desenrolle la banda del cinturón.
- Limpie los cinturones de seguridad con agua y jabón *suave*.
- Deje secar el cinturón.
- Enrolle el cinturón después de que esté seco.

Si se forman grandes manchas en el cinturón no funcionará correctamente el enrollador automático.

⚠ ¡ATENCIÓN!

- Los cinturones de seguridad no deben limpiarse con productos químicos, ya que este tipo de detergentes puede repercutir negativamente en la resistencia del tejido. Los cinturones de seguridad tampoco deberán entrar en contacto con líquidos que tengan propiedades cáusticas.
- Compruebe con regularidad el estado de los cinturones de seguridad. En caso de descubrir desperfectos en el tejido del cinturón, en sus uniones, en el enrollador automático o en el cierre, hay que acudir a un taller especializado para sustituir dicho cinturón.
- No intente nunca reparar los cinturones de seguridad por sí mismo. Los cinturones de seguridad no deben ser desmontados ni modificados de ningún modo.

⚠ ¡Cuidado!

Los cinturones automáticos deberán estar totalmente secos antes de enrollarlos, pues de lo contrario podrían deteriorarse por la humedad. ■

Accesorios, cambio de piezas y modificaciones

Accesorios y recambios

Antes de comprar accesorios y piezas de recambio acuda a un concesionario SEAT para que le asesoren.

Su vehículo ofrece un gran nivel de seguridad activa y pasiva.

Antes de realizar modificaciones técnicas en el vehículo, o de la compra de accesorios y recambios, le recomendamos asesorarse en su Servicio Técnico SEAT.

Su concesionario SEAT le informará con gusto sobre la utilidad, las disposiciones legales y las recomendaciones de fábrica en lo relativo a accesorios y piezas de recambio.

Le recomendamos el uso exclusivo de **Accesorios Homologados SEAT®** y **Recambios Homologados SEAT®**. De esta manera SEAT garantiza que el producto en cuestión es fiable, seguro y adecuado. Como es natural, los Servicios Técnicos SEAT se encargan de que el montaje se lleve a cabo con un alto nivel de profesionalidad.

Pese a observar continuamente el mercado, no estamos en condiciones de juzgar, ni por tanto, de garantizar si los productos **no homologados por SEAT** cumplen los requisitos de fiabilidad, seguridad y adecuación para su vehículo, aun cuando en determinados casos estén aceptados por un organismo de inspección y revisión técnica oficialmente reconocido o exista una autorización oficial.

Los **equipos instalados posteriormente** que influyan directamente en el control del vehículo por parte del conductor, como, p. ej., un regulador de velocidad o una suspensión con regulación electrónica, deben llevar el distintivo **e** (signo de autorización de la Unión Europea) y tienen que estar homologados por SEAT para dicho vehículo.

Los **consumidores eléctricos adicionales**, cuya finalidad no es la de ejercer un control directo sobre el vehículo, como p. ej., neveras portátiles, ordenadores o ventiladores, deben llevar el distintivo **CE** (declaración de conformidad del fabricante en la Unión Europea).

¡ATENCIÓN!

Los accesorios, como p. ej., soportes para teléfonos o para bebidas no deben colocarse nunca sobre las cubiertas o bien en el campo de acción de los airbags. De lo contrario existe peligro de resultar herido si se dispara el airbag en caso de accidente. ■

Modificaciones técnicas

Si se realizan modificaciones técnicas habrá que atenerse a nuestras directrices.

Cualquier modificación de los componentes eléctricos o su programación puede producir anomalías en el funcionamiento. Debido a la interconexión de los componentes eléctricos, estas anomalías pueden causar fallos en el funcionamiento de otros sistemas que no están afectados de un modo directo. Esto significa que la fiabilidad del funcionamiento de su vehículo puede estar en peligro y que puede darse un desgaste de las piezas del vehículo mayor de lo normal, lo que puede tener como consecuencia la retirada del permiso de circulación.

El Servicio Técnico SEAT no se hace responsable de los daños ocasionados como consecuencia de modificaciones inapropiadas. ►

Por ello, le recomendamos que encargue únicamente al Servicio Técnico SEAT la realización de los trabajos necesarios con los **Recambios Originales SEAT®**.

¡ATENCIÓN!

Cualquier tipo de trabajos o modificaciones que se realicen en su vehículo de un modo incorrecto puede ocasionar anomalías en el funcionamiento del mismo, con el consiguiente peligro de accidente. ■

Antena de techo*

El vehículo puede ir equipado con una antena de techo abatible* y anti-robo*, la cual se puede abatir posicionándola paralela al techo.

Para abatir

Desenrosque la varilla, posicionándola paralela al techo y vuelva a enroscarla.

Para poner en posición de uso

Proceda de manera inversa al punto anterior.

¡Cuidado!

En el caso de lavado del vehículo en un túnel de lavado, antes de introducir el vehículo en el túnel, se recomienda abatir la antena, posicionándola paralela al techo y sin enroscar para evitar daños en la misma. ■

Teléfonos móviles y radioteléfonos

Si quiere utilizar teléfonos móviles o radioteléfonos con una potencia de emisión superior a 10 vatios, deberá consultar necesariamente a un Servicio Técnico. Dicho Servicio Técnico puede informarle sobre las posibilidades técnicas para equipamientos posteriores.

El montaje de teléfonos móviles y radioteléfonos debería efectuarse por un taller especializado, p. ej., su concesionario SEAT.

¡ATENCIÓN!

- **Procurar no distraerse en ningún momento durante la conducción, pues podría producirse un accidente.**
- **Los soportes de teléfono no deben montarse en ningún momento sobre las cubiertas de airbag o dentro de su campo de acción, pues en caso de que el airbag se dispare existe un alto riesgo de lesión.**

Nota

Tenga en cuenta las instrucciones de manejo de su teléfono móvil o del radioteléfono. ■

Verificación y reposición de niveles

Repostar

La tapa del depósito se abre manualmente. El depósito tiene una capacidad aproximada de 55 litros. En vehículos con tracción total la capacidad aproximada del depósito es de 60 litros.

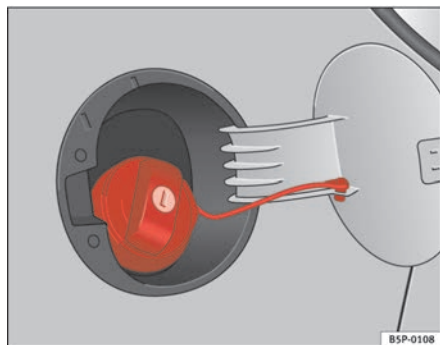


Fig. 161 Tapa del depósito abierta

Abrir el tapón del depósito de combustible

- Abra la tapa.
- Sujete el tapón con una mano y a continuación introduzca la llave en la cerradura y gírela 180° hacia la izquierda.
- Desenrosque el tapón, girándolo en sentido anti-horario.

Cerrar el tapón del depósito de combustible

- Enrosque el tapón del depósito hacia la derecha, hasta percibir un “clic”.
- Gire la llave dentro de la cerradura, sin soltar el tapón en sentido horario 180°.
- Saque la llave y cierre la tapa hasta que encastre. El tapón dispone de un cordón de sujeción anti-pérdida

La tapa del depósito se encuentra en el lateral derecho de la parte trasera del vehículo.

En cuanto la pistola automática del surtidor, manejada debidamente, corte el suministro de combustible, se puede considerar que el depósito de combustible está “lleno”. No se debería seguir llenando, puesto que entonces se ocuparía el espacio de dilatación. En caso de calentamiento, se podría salir combustible.

El tipo de combustible adecuado para el vehículo se indica en un adhesivo que hay en la parte interior de la tapa del depósito de combustible. En él encontrará más información acerca del combustible.

⚠ ¡ATENCIÓN!

- El combustible es inflamable y puede provocar quemaduras y otras lesiones graves.
 - Al llenar el depósito del vehículo o un bidón de reserva con combustible, no fume ni entre en contacto con llamas. Habría peligro de explosión.

 ¡ATENCIÓN! (continuación)

- Observe las prescripciones legales sobre el uso de bidones de reserva.
- Por motivos de seguridad, recomendamos no llevar ningún bidón de reserva en el vehículo. En caso de accidente, se puede dañar el bidón y se puede derramar el combustible.
- Si se ve en la necesidad de llevar un bidón cargado con combustible, deberá tener en cuenta lo siguiente:
 - No llene nunca el bidón de reserva con combustible en el interior del vehículo o sobre el mismo. Durante el llenado se forman cargas electrostáticas que pueden inflamar los vapores del combustible. Existe peligro de explosión. Coloque siempre el bidón en el suelo para llenarlo.
 - Introduzca la pistola en la boca de carga del bidón de reserva hasta el máximo posible.
 - En el caso de bidones de reserva metálicos, la pistola deberá estar en contacto con el bidón mientras se llena de combustible. De este modo se evita la carga estática.
 - No derrame nunca combustible en el vehículo o en el maletero. Los vapores de combustible son explosivos. Existe peligro de muerte.

 ¡Cuidado!

- En caso de que el combustible se derrame sobre la pintura, habrá que limpiarlo inmediatamente.
- No deje nunca que se vacíe el depósito. Cuando la alimentación de combustible es irregular se pueden dar fallos de encendido. De este modo puede llegar combustible sin quemar al sistema de escape, con el consiguiente peligro de que se dañe el catalizador.



Nota relativa al medio ambiente

El depósito de combustible no debe de llenarse en exceso, ya que en caso de calentamiento, el combustible puede derramarse. ■

Gasolina

Tipo de gasolina

El tipo de gasolina adecuado se indica en la parte interior de la tapa del depósito.

En los vehículos con catalizador se debe repostar **gasolina sin plomo según la norma DIN EN 228** (EN = “Norma Europea”).

Los tipos de gasolina se diferencian entre sí según el **octanaje**, p. ej.: 91, 95, 98 ROZ (ROZ = “unidad para determinar la resistencia antidetonante de la gasolina”). Es posible repostar gasolina de un octanaje superior al que necesita su motor, aunque ello no mejorará el consumo ni el rendimiento del motor. Si en caso de emergencia no se dispone de tipo de gasolina adecuado, se deberá proceder del modo siguiente:

- Para los motores que requieren **gasolina súper sin plomo de 95 octanos** válido lo siguiente: también se puede repostar gasolina normal sin plomo de 91 octanos. Sin embargo, esto origina una pequeña pérdida de potencia.
- Para los motores que requieren gasolina **súper plus sin plomo de 98 octanos** válido lo siguiente: también se puede repostar gasolina súper sin plomo de 95 octanos. Sin embargo, bajo condiciones de funcionamiento desfavorables puede producirse una pequeña pérdida de potencia. -Si no es posible conseguir gasolina súper, también se puede reponer “en caso de emergencia” gasolina normal sin plomo de 91 octanos. En este caso, sin embargo, sólo se deberá conducir a un régimen de revoluciones moderado y ▶

no someter el motor a esfuerzos. Evite en este caso pisar el acelerador a fondo y grandes esfuerzos del motor. Reposte gasolina súper en cuanto pueda.



¡Cuidado!

- La gasolina con la norma EN 228 puede estar mezclada con etanol en pequeñas cantidades. Sin embargo, los llamados “combustibles bioetanol” de venta en establecimientos comerciales con la referencia E50 Ó E85 - que contienen un alto porcentaje de etanol- **no** se deben repostar, pues se daña el sistema de combustible.
- Basta con repostar sólo una vez gasolina con plomo para que el rendimiento del catalizador disminuya de un modo permanente.
- La utilización de gasolina con un octanaje demasiado bajo puede ser la causa de que se produzcan daños en el motor si se conduce a un régimen de revoluciones alto o si se somete el motor a grandes esfuerzos.



Nota relativa al medio ambiente

Basta con repostar sólo una vez combustible con plomo para que el rendimiento del catalizador disminuya. ■

Aditivos para la gasolina

Los aditivos mejoran la calidad de la gasolina.

El comportamiento, la potencia y la longevidad del motor dependen de manera decisiva de la calidad del combustible. Por ello se recomienda repostar gasolina de calidad con aditivos. Estos aditivos protegen contra la corrosión, limpian el sistema de combustible y evitan las sedimentaciones en el motor.

Si no se halla disponible la gasolina de calidad con aditivos o surgen anomalías en el motor habrá que añadir los aditivos necesarios durante el repostado. ■

Gasóleo

Gasóleo*

El gasóleo debe corresponder a la norma DIN EN 590 (EN = “Norma Europea”). El índice de cetano debe ser de 51 CZ como mínimo. CZ= Índice que determina la inflamabilidad del gasóleo.

Indicaciones para el repostado ⇒ página 221. ■

Biodiesel*

Sólo los vehículos dotados de un equipamiento especial (número PR 2G0 para la utilización del biodiesel) pueden circular con combustible biodiesel según la norma DIN EN 14214.

El biodiesel debe cumplir la norma DIN EN 14.214 (FAME).

- El biodiesel es un metilester que se obtiene del aceite de colza.
- DIN es la abreviatura alemana de “**D**eutsches **I**nstitut für **N**ormung e.V.”, el instituto alemán de la normalización.
- EN significa **N**orma **E**uropea.
- FAME es la abreviatura en inglés de “**F**atty **A**cid **M**ethyl Ester”

Si el portadatos de su vehículo lleva el núm. PR 2G0 (equipamiento opcional) quiere decir que el vehículo viene preparado de fábrica para la utilización del biodiesel.

Consulte en un Servicio Técnico o en un Club del automóvil en qué gasolineras se puede repostar combustible biodiesel (RME).

También puede preguntar en su Servicio Técnico si su vehículo está preparado para la utilización del biodiesel.

Particularidades del biodiesel

- Las prestaciones de un vehículo que funcione con biodiesel pueden ser algo inferiores.
- El consumo de combustible de un vehículo que funcione con biodiesel puede ser ligeramente superior.
- El biodiesel es resistente al frío hasta -10°C aprox.
- A temperaturas inferiores a -10°C le recomendamos repostar gasóleo especial para invierno.



¡Cuidado!

- Si utiliza biodiesel, a pesar de que su vehículo no haya sido diseñado para ello, se podrán producir daños en el sistema de combustible.
- Si reposta biodiesel, asegúrese de que cumpla la norma DIN EN 14.214
- Si el biodiesel que utiliza no cumple dicha norma, puede obstruirse el filtro de combustible.



Nota

- En caso de temperaturas exteriores bajas y con un porcentaje de biodiesel superior al 50%, durante el funcionamiento de la calefacción independiente podría aumentar la salida de gases por el tubo de escape de la misma.
- El filtro de combustible puede obstruirse si se cambia de diesel a biodiesel. Por este motivo, le recomendamos que, transcurridos 300 o 400

km aprox. después del cambio de combustible, cambie el filtro de combustible. Tenga también en cuenta las indicaciones del Plan de Inspección y Mantenimiento.

- Si tiene pensado mantener el vehículo inmovilizado durante más de dos semanas aprox., le recomendamos que antes reposte biodiesel hasta llenar el depósito y que conduzca un trayecto de 50 km aprox., con el objeto de evitar daños en el sistema de inyección. ■

Conducción en invierno

El gasóleo se puede volver un poco más espeso en invierno.

Gasóleo de invierno

Si se utiliza “gasóleo de verano” y las temperaturas descienden por debajo de los 0°C , pueden producirse anomalías en el funcionamiento del vehículo, ya que el combustible se vuelve demasiado espeso debido a la disgregación de la parafina. Por ello, en algunos países hay un “gasóleo de invierno” pensado para la época fría del año, que conserva sus cualidades incluso hasta los -22°C .

En países con otros climas se ofrecen casi siempre tipos de gasóleo que son adecuados para otras temperaturas. Los Servicios Técnicos y las gasolineras del país en cuestión disponen de la información relativa a los tipos de gasóleo habituales del país.

Pre calentamiento del filtro

El vehículo va equipado con un sistema de pre calentamiento en el filtro de combustible para mejorar la conducción en invierno. Su función es garantizar el funcionamiento del sistema de combustible hasta temperaturas de unos -24°C , si utiliza gasóleo de invierno que, de por sí, está preparado para soportar temperaturas de hasta -15°C .

Si el combustible, a temperaturas inferiores a -24°C , se hubiese vuelto tan espeso que no arrancara el motor, bastará dejar el coche, durante algún tiempo, dentro de un recinto con calefacción.

¡Cuidado!

Al gasóleo no se le deben añadir aditivos para combustible, los llamados “fluidificantes”, ni productos similares. ■

Trabajos en el vano motor

Indicaciones de seguridad para los trabajos en el vano motor


Los trabajos que se efectúan en el motor o en el vano motor deben realizarse con precaución.

Antes de realizar cualquier trabajo en el motor o en el vano motor:

1. Pare el motor y retire la llave del contacto.
2. Ponga el freno de mano.
3. Ponga la palanca de cambio en punto muerto, o bien la palanca selectora en la posición P, según el caso.
4. Deje que se enfríe el motor.
5. No permita que los niños se acerquen al vehículo.
6. Abra el capó del motor \Rightarrow página 227.

Si realiza usted mismo cualquier trabajo en el vano motor deberá conocer bien las operaciones necesarias y disponer de los útiles adecuados. De lo


contrario, acuda a un taller especializado para que realicen todos los trabajos.

Todos los líquidos y componentes operativos, como p. ej., líquido refrigerante, aceites de motor o incluso bujías y baterías, están sometidos a un desarrollo continuo. SEAT mantiene informados constantemente a los Servicios Técnico sobre cualquier modificación. Por ello, le recomendamos que acuda a un Servicio Técnico cuando tenga que cambiar algún líquido o componente operativo. Le rogamos que tenga en cuenta las indicaciones respectivas \Rightarrow página 219. El vano motor del vehículo es una zona que alberga peligros. \Rightarrow .


¡ATENCIÓN!

Quando se realizan trabajos en el motor o en el vano motor, p. ej., al realizar operaciones de comprobación y de llenado de líquidos, pueden producirse heridas, quemaduras, accidentes e incluso incendios.

- No abra nunca el capó del motor si ve que sale vapor o líquido refrigerante. De lo contrario corre el riesgo de quemarse. Espere hasta que deje de salir vapor o líquido refrigerante y deje enfriar el motor antes de abrir el capó.
- Pare el motor y retire la llave de encendido.
- Ponga el freno de mano y coloque la palanca de cambios en punto muerto o bien la palanca selectora en la posición P.
- No permita que los niños se acerquen al vehículo.
- No toque ningún componente caliente del motor. Existe peligro de quemadura.
- No derrame nunca líquidos sobre el motor o sobre el sistema de gases de escape estando calientes. Existe peligro de incendio.
- Evite cualquier cortocircuito en el sistema eléctrico, sobre todo en los puntos de la ayuda de arranque \Rightarrow página 280. La batería podría explotar.
- No toque nunca el ventilador del radiador. Su funcionamiento depende de la temperatura y podría ponerse en marcha de repente (incluso con el encendido desconectado o la llave de encendido extraída).

 ¡ATENCIÓN! (continuación)

- No abra nunca el tapón del depósito del líquido refrigerante mientras el motor esté caliente. Debido a la elevada temperatura del líquido, el sistema de refrigeración se halla bajo presión.
- Para protegerse la cara, las manos y los brazos contra el vapor caliente o bien el líquido refrigerante caliente que pueda salir, se debe cubrir el tapón con un paño grande y grueso al abrir el depósito.
- No olvide nunca ningún objeto en el vano motor, como p. ej., paños o herramientas.
- Si se ve obligado a trabajar bajo el vehículo, asegúrelo con calzos y caballetes para evitar que se mueva. El gato hidráulico no bastará para sujetarlo y corre peligro de resultar lesionado.
- En el caso de que se deban realizar trabajos durante el arranque o con el motor en marcha, deberá tener siempre en cuenta el grave peligro que suponen los componentes con funcionamiento giratorio (como, p. ej., la correa Poli-V, el alternador, el ventilador del radiador) y el sistema de encendido de alta tensión. Además de ello tenga en cuenta lo siguiente:
 - No toque nunca los cables eléctricos del sistema de encendido.
 - Si lleva joyas, prendas de ropa sueltas o el cabello suelto evite cualquier contacto con piezas giratorias del motor. Existe peligro de muerte. Por ello, quítese primero las joyas, recoja su pelo y póngase ropa que vaya ceñida al cuerpo.
 - No acelere nunca con una velocidad engranada sin la debida precaución. El vehículo podría desplazarse incluso con el freno de mano puesto. Existe peligro de muerte.
- Si es necesario realizar trabajos en el sistema de combustible o en el sistema eléctrico, tenga en cuenta además lo siguiente:
 - Desconecte siempre la batería del vehículo de la red de a bordo. Para ello el vehículo debe estar desbloqueado, de lo contrario saltaría la alarma.
 - No fume.

 ¡ATENCIÓN! (continuación)

- Evite siempre trabajar en lugares expuestos a llamas.
- Tenga siempre a mano un extintor de incendios.



¡Cuidado!

Procurar no confundir los líquidos operativos al reponer los niveles. Pues podría provocar deficiencias graves en el funcionamiento y daños en el motor.



Nota relativa al medio ambiente

Los líquidos operativos que salen del vehículo son contaminantes. Por ello deberá controlar regularmente el suelo de debajo del vehículo. Si en el lugar donde ha estado aparcado el vehículo hay manchas de aceite o de otros líquidos, lleve el vehículo a un taller especializado para que lo revisen. ■

Apertura del capó del motor

El capó del motor se desbloquea desde dentro.

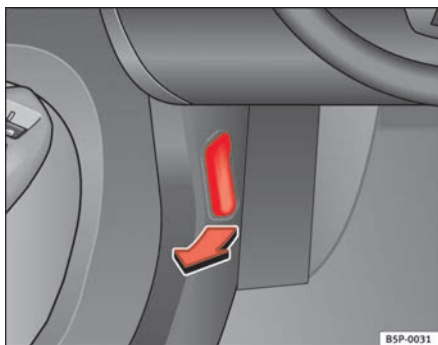


Fig. 162 Detalle de la zona reposapiés del lado del conductor: palanca para el desbloqueo del capó del motor.

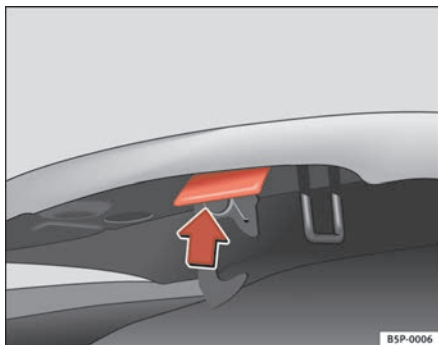


Fig. 163 Gancho apertura capó motor.

Antes de abrir el capó del motor, asegúrese de que los brazos limpiacristales están en posición de reposo.

- Tire de la palanca que se encuentra bajo el tablero de instrumentos ⇒ fig. 162 en el sentido que indica la flecha. El capó queda desbloqueado por la acción resorte del muelle ⇒ ⚠.
- Levante el capó con la palanca de desbloqueo (flecha) y ábralo.
- Libere la varilla de sustentación y póngala en el alojamiento dispuesto para ello en el capó.

⚠ ¡ATENCIÓN!


Si el líquido refrigerante está caliente puede producir quemaduras.

- No abra nunca el capó del motor si ve que sale vapor, humo o líquido refrigerante del vano motor.
- Espere a que deje de salir vapor, humo o líquido refrigerante, antes de abrir el capó del motor con cuidado.
- Antes de realizar trabajos en el vano motor, tenga en cuenta las advertencias correspondientes ⇒ página 225. ■

Cierre del capó del motor

- Álce ligeramente el capó
- Desenganche le varilla de sustentación volviendo a colocarla en su soporte a presión.
- A una altura de aprox. 30 cm déjelo caer para que quede bloqueado.

Si el capó queda mal cerrado, no presionar. Abrir de nuevo y dejar caer como se indica anteriormente.

 ¡ATENCIÓN!
<p>Si el capó del motor no queda bien cerrado, puede abrirse durante la marcha impidiendo la visibilidad del conductor, con el consiguiente peligro de provocar un accidente.</p> <ul style="list-style-type: none"> • Debería comprobar siempre, después de cerrar el capó del motor, si el elemento de bloqueo ha quedado bien encastrado. El capó del motor deberá quedar al ras con las partes colindantes de la carrocería. • Si durante la marcha observa que el cierre no está bien encajado, detenga inmediatamente el vehículo y cierre el capó del motor, de lo contrario puede sufrir un accidente. ■

Aceite del motor

Especificaciones del aceite del motor

El tipo de aceite del motor viene determinado por especificaciones exactas.

Especificaciones

El motor lleva de fábrica un aceite especial multigrado, de muy alta calidad, que se puede usar en todas las épocas del año, excepto en zonas climáticas extremadamente frías.

Como la utilización de aceite de buena calidad es una premisa para el correcto funcionamiento del motor y su longevidad, cuando sea necesario agregar o cambiar el aceite debe utilizar siempre aceites que cumplan los requisitos de las normas VW.

Si no es posible conseguir un aceite que cumpla las especificaciones VW podría utilizar aceites que sólo cumplan los requisitos de las especificaciones ACEA ó API y con el grado de viscosidad apropiado a temperatura ambiente. El uso de estos aceites puede repercutir en las prestaciones del motor, como por ejemplo, periodos de arranque más largos, mayor consumo de combustible y mayor cantidad de emisiones.

Al reponer puede mezclar diferentes aceites entre sí, siempre que se cumplan las especificaciones VW.

Las especificaciones que se indican en la página siguiente (normas VW) deben figurar en el envase del aceite de servicio; siempre que en el envase del aceite figuren conjuntamente las normas propias para motores gasolina y diesel, este aceite podrá utilizarse indistintamente para ambos tipos de motores. ■

Propiedades de los aceites

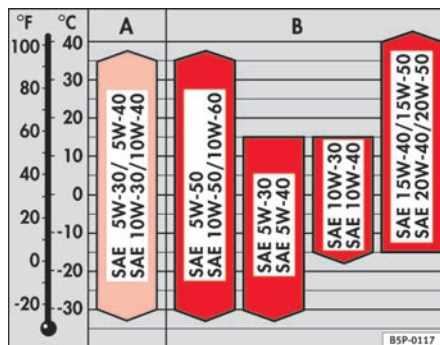


Fig. 164 Tipos de aceite de acuerdo a la temperatura

Viscosidad

La clase de viscosidad del aceite se elegirá de acuerdo con el diagrama reproducido.

Cuando la temperatura ambiente sobrepase por breve tiempo los límites que figuran en la escala, no será necesario cambiar el aceite.

Tipo de motor	Especificación
Gasolina	VW 501 01/ VW 502 00/ VW 504 00
Diesel	VW 505 00/ VW 505 01/ VW 507 00/ VW 506 01
Diesel Inyector Bomba ^{a)}	VW 505 01/ VW 507 00/ VW 506 01
Diesel Inyector Bomba Motor 118 kW ^{a)}	VW 506 01/ VW 507 00
Diesel Motores con Filtro de Partículas (DPF) ^{a)}	VW 507 00

^{a)} Sólo aceites recomendados, de lo contrario se pueden producir daños en el motor.

Aceites monogrado

Los aceites monogrado no se pueden utilizar durante todo el año, debido a que su gama de viscosidad²¹⁾ es limitada.

²¹⁾ Viscosidad: densidad del aceite

Estos aceites conviene utilizarlos sólo en zonas de clima constante muy frío o muy caluroso.

Aditivos al aceite motor

Al aceite motor no se le deberá añadir ninguna clase de aditivo. Los deterioros producidos por tales aditivos no estarán cubiertos por la garantía. ►

**Nota**

Antes de emprender un viaje largo le recomendamos adquirir aceite de motor conforme a la correspondiente especificación VW y llevarlo en su vehículo. Así dispondrá siempre del aceite de motor correcto para poder ir añadiéndolo, en caso de que fuera necesario. ■

Verificación del nivel de aceite del motor

El nivel de aceite del motor se controla mediante la varilla de medición.

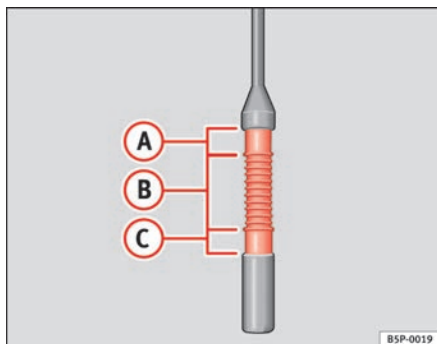


Fig. 165 Varilla de medición del nivel de aceite.

Comprobar el nivel de aceite

- Estacione el vehículo en posición horizontal.
- Haga funcionar brevemente el motor al ralentí cuando está a temperatura de servicio y párelo.

- Espere unos dos minutos.
- Extraiga la varilla de medición de aceite. Limpie la varilla con un paño limpio y vuelva a introducirla hasta el tope.
- A continuación, vuelva a extraerla y compruebe el nivel de aceite ⇒ fig. 165. En caso necesario, reponga aceite del motor.

Nivel de aceite en la zona A

- No agregue aceite.

Nivel de aceite en la zona B

- **Se puede** reponer aceite. El nivel del aceite debería encontrarse, **después** de la zona A

Nivel de aceite en la zona C

- **Se debe** reponer aceite. El nivel del aceite debería encontrarse, **después**, en la zona A

Dependiendo del estilo de conducción y de las condiciones reinantes, el consumo de aceite puede llegar a los 0,5 litros/1.000 km. El consumo puede ser superior en los primeros 5.000 kilómetros. Por este motivo, el nivel de aceite del motor se debe controlar con regularidad (lo mejor es hacerlo al repostar y antes de emprender viajes largos).



¡ATENCIÓN!

Los trabajos que se efectúan en el motor o en el vano motor deben realizarse con precaución.

- Antes de realizar trabajos en el vano motor, tenga en cuenta las advertencias correspondientes ⇒ página 225.

⚠ ¡Cuidado!

Si el nivel de aceite se encuentra por encima de la zona **A**, no arranque el motor. Puede causar daños en el motor y en el catalizador. Informe al Servicio Técnico. ■

Reposición del nivel de aceite del motor 🛠

El aceite del motor se repone en pequeñas cantidades.



Fig. 166 Tapón de la boca de llenado de aceite del motor en el vano motor

Antes de abrir el capó del motor, deberá leer y tener en cuenta las advertencias al respecto ⇒ ⚠ en “Indicaciones de seguridad para los trabajos en el vano motor”, página 225 .

- Desenrosque el tapón de la boca de llenado de aceite del motor ⇒ **fig. 166**.
- Añada el aceite correspondiente en pequeñas cantidades.

- Vierta el aceite poco a poco, y controle a su vez el nivel para no rebasar la cantidad necesaria.
- En el momento en que el nivel de aceite alcance la zona **B** como mínimo, enrosque el tapón en la boca de llenado con cuidado.

La ubicación de la boca de llenado de aceite puede verse en el dibujo correspondiente del vano motor ⇒ página 291 .

Especificación del aceite del motor ⇒ página 228.

⚠ ¡ATENCIÓN!

El aceite es un producto inflamable. Al reponer aceite, evite que se derrame sobre las piezas calientes del motor.

⚠ ¡Cuidado!

Si el nivel de aceite se encuentra por encima de la zona **A**, no arranque el motor. Puede causar daños en el motor y en el catalizador. Informe a un taller especializado.

🌸 Nota relativa al medio ambiente

El nivel de aceite no deberá estar en ningún caso por encima de la zona **A**. De no ser así, podría aspirarse aceite por el respiradero del cárter del cigüeñal y llegar a la atmósfera a través del sistema de escape. ■

Cambio de aceite del motor

El aceite del motor se cambia durante los trabajos de inspección.

Le recomendamos acudir a un Servicio Técnico para realizar el cambio de aceite.

En el Programa de Mantenimiento se le informa de los intervalos necesarios para el cambio de aceite ⇒ .

¡ATENCIÓN!

Para poder realizar usted mismo el cambio de aceite del motor, deberá disponer de los conocimientos necesarios.

- **Antes de abrir el capó del motor, deberá leer y tener en cuenta las advertencias al respecto ⇒ página 225, “Indicaciones de seguridad para los trabajos en el vano motor” .**
- **Deje primero que se enfríe el motor. El aceite caliente puede producir quemaduras.**
- **Utilice unas gafas de protección, ya que las salpicaduras de aceite pueden producir heridas de tipo cáustico.**
- **Cuando desenrosque con los dedos el tornillo de vaciado de aceite, mantenga los brazos en posición horizontal para que el aceite no le chorree.**
- **Limpie a fondo las partes del cuerpo, que hayan entrado en contacto con el aceite.**
- **El aceite es tóxico. Mantenga el aceite usado fuera del alcance de los niños.**



¡Cuidado!

No añada ningún lubricante adicional al aceite del motor. Podría dañar el motor. Cualquier tipo de daño originado por el empleo de este tipo de productos queda excluido de la garantía.



Nota relativa al medio ambiente

- Debido al problema que supone desechar el aceite usado y a la necesidad de disponer de herramientas y conocimientos especiales, recomendamos realizar el cambio del aceite de motor y del filtro en un Servicio Técnico.
- El aceite no debe verterse, en ningún caso, en el alcantarillado o en el medio ambiente.
- Para recoger el aceite usado al realizar el cambio, utilice un depósito en el que quepa la capacidad de aceite de su motor . ■

Líquido refrigerante

Especificación del líquido refrigerante

El líquido refrigerante es una mezcla de agua y, como mínimo, de un 40% de aditivo.

El contenido del sistema de refrigeración debe ser una mezcla de agua y, como mínimo, un 40% de nuestro aditivo G 12+ o un aditivo con la especificación TL-VW 774 F (se reconoce por el color lila). Esta mezcla no sólo ofrece una protección anticongelante de hasta -25° C, sino que proporciona también una protección anticorrosiva, sobre todo a las piezas de aleación del sistema de refrigeración. Además, evita la sedimentación de cal y aumenta sensiblemente el punto de ebullición del líquido refrigerante. ▶

El porcentaje de aditivo debe ser *siempre* de un 40% como mínimo, incluso si no es necesaria la protección anticongelante en zonas de clima cálido.

Si por razones climáticas se necesita una mayor protección, se podrá aumentar la proporción de aditivo G 12+ . No obstante, sólo hasta un 60% como máximo, puesto que, de lo contrario, descendería la protección anticongelante. Y a su vez empeoraría la refrigeración. La mezcla con una proporción de aditivo del 60% garantiza una protección anticongelante hasta -40° C.

⚠ ¡ATENCIÓN!

- El aditivo al líquido refrigerante es nocivo para la salud. Existe peligro de intoxicación. Guarde el aditivo siempre en su envase original y fuera del alcance de los niños. Lo mismo es válido en caso de evacuar líquido refrigerante.
- La cantidad de aditivo necesaria G 12+ debe calcularse teniendo en cuenta la temperatura ambiental más baja prevista. Ya que en caso de temperaturas exteriores extremas, podría congelarse el refrigerante y detenerse el vehículo. Tampoco funcionará la calefacción, añadiendo el peligro de morir congelado.

ⓘ ¡Cuidado!

- Cualquier otro aditivo puede reducir de manera considerable la protección anticorrosiva. Los daños ocasionados por el empleo de dichos aditivos pueden originar pérdidas de líquido refrigerante y, en consecuencia, que el motor resulte seriamente dañado.
- Es posible mezclar el aditivo G 12+ (de color lila) con el aditivo G 12 (de color rojo) o con el G 11. No se debe mezclar G12 (de color rojo) con el G 11. ■

Verificación y reposición del nivel del líquido refrigerante

Para que el sistema de refrigeración del motor funcione perfectamente es importante que el nivel del refrigerante sea correcto.



Fig. 167 Tapón del depósito de expansión del líquido refrigerante en el vano motor

Antes de abrir el capó del motor, deberá leer y tener en cuenta las advertencias al respecto ⇒ ⚠ en “Indicaciones de seguridad para los trabajos en el vano motor”, página 225 .

Apertura del depósito de expansión del líquido refrigerante

- Detenga el motor y espere a que se enfríe.
- Ponga un paño grande y grueso sobre el tapón del depósito de expansión del líquido refrigerante para no quemarse, y desentórselo con precaución ⇒ ⚠.

Verificación del nivel del líquido refrigerante

- Abra el depósito y compruebe el nivel del líquido refrigerante.
- Si el nivel del líquido en el depósito está por debajo de la marca “MIN”, añada líquido refrigerante.

Reposición del nivel del líquido refrigerante

- Añada únicamente líquido refrigerante **nuevo**.
- Procure no rebasar la marca “MAX”, al añadir líquido.

Cierre del depósito de expansión del líquido refrigerante

- Asegúrese de cerrar *bien* el tapón.

La ubicación del depósito de expansión del líquido refrigerante puede verse en el dibujo correspondiente del vano motor ⇒ página 291 .

El líquido refrigerante que ha de reponer debe cumplir ciertas especificaciones ⇒ página 232. Si en caso de emergencia no dispone del aditivo G 12+, no añada otro aditivo. En este caso, utilice sólo agua y restablezca cuanto antes la proporción correcta de la mezcla con el aditivo al líquido refrigerante prescrito ⇒ página 232.

Al reponer, utilice sólo líquido refrigerante *nuevo*.

Añada sólo hasta que el líquido alcance la marca “MAX”. De lo contrario, al subir la temperatura el líquido sobrante saldrá por presión del sistema de refrigeración.

El aditivo G 12+ de color lila puede mezclarse con el G 12, de color rojo, y con el G 11.

¡ATENCIÓN! (continuación)

- **Antes de realizar trabajos en el vano motor, tenga en cuenta las advertencias correspondientes ⇒ página 225.**
- **Cuando el motor está caliente, el sistema de refrigeración se halla bajo presión. No abra nunca el tapón del depósito de expansión del líquido refrigerante con el motor caliente. De lo contrario podría quemarse.**

¡Cuidado!

- Si el líquido del depósito de expansión es de color marrón, significa que el G 12 se ha mezclado con otro líquido refrigerante. En este caso hay que cambiar el líquido refrigerante inmediatamente, de lo contrario podrían producirse daños en el motor.
- Si la pérdida de líquido refrigerante es considerable, sólo se debería reponer líquido refrigerante una vez se haya *enfriado* el motor. De este modo se evitan daños en el motor. Si la pérdida de líquido refrigerante es significativa, es posible que existan fugas en el sistema de refrigeración. Acuda inmediatamente a un taller especializado y haga revisar el sistema de refrigeración. De lo contrario, corre el peligro de sufrir daños en el motor. ■

¡ATENCIÓN!

Los trabajos que se efectúan en el motor o en el vano motor deben realizarse con precaución.

Agua del depósito y escobillas limpiacristales

Reposición del agua del depósito lavacristales

El agua del sistema lavacristales debe mezclarse siempre con un producto limpiacristales.



Fig. 168 Tapón del depósito del lavacristales en el vano motor.

El **lavacristales** y el **lavafaros** reciben líquido del depósito lavacristales que se encuentra en el vano motor.

El depósito se encuentra en el vano motor, a la derecha.

El agua no basta para limpiar los cristales a fondo. Por ello, le recomendamos añadir siempre al agua un producto limpiacristales. En el mercado existen productos limpiacristales homologados con un alto poder detergente y anticongelante, por lo que se pueden aplicar durante todo el año. Tenga en cuenta las prescripciones para la mezcla que figuran en la etiqueta.

¡ATENCIÓN!

Los trabajos que se efectúan en el motor o en el vano motor deben realizarse con precaución.

- Antes de realizar trabajos en el vano motor, tenga en cuenta las advertencias correspondientes ⇒ página 225.

¡Cuidado!

- Al agua del lavacristales no se le deberá añadir en ningún caso anticongelante para el radiador ni otros aditivos.
- Utilice únicamente productos limpiacristales de calidad reconocida, con la cantidad de agua prescrita por el fabricante. Si se utilizan otros productos o soluciones de jabón pueden obstruirse los orificios diminutos de los difusores de proyección en forma de abanico. ■

Cambio de las escobillas del limpiaparabrisas

Si las escobillas limpiacristales de su vehículo están en perfecto estado, Ud. Disfrutará de una visibilidad mejor. Si están deterioradas se han de cambiar inmediatamente.



Fig. 169 Limpiacristales en la posición para realizar el cambio

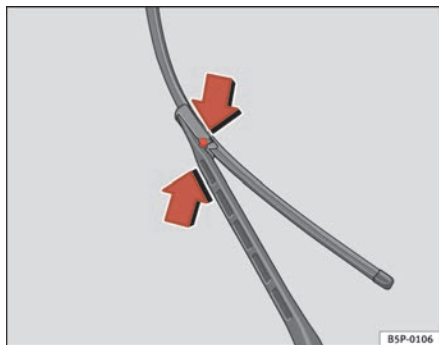


Fig. 170 Cambio de las escobillas del limpiaparabrisas

Para cambiar las escobillas es necesario modificar la posición parking de éstas, por la llamada posición de servicio.

Posición de servicio (Cambio de escobillas)

- Compruebe que las escobillas no estén heladas.
- Conecte y desconecte el encendido y a continuación (antes de aprox. 8 seg.), desplace la palanca del limpiaparabrisas de la posición de barrido breve. Las escobillas se desplazan hasta la posición de servicio.

Cambio de escobillas

- Separe el brazo del limpiaparabrisas del parabrisas.
- Pulse las teclas laterales, libere la escobilla y tire de ella en el sentido de la flecha ⇒ [fig. 170](#)

Montaje de la escobilla

- Encaje la escobilla en el brazo del limpiaparabrisas de idéntica longitud y diseño.
- Desplace la escobilla hasta que se produzca su encastre.
- Vuelva a poner los brazos del limpiaparabrisas sobre el parabrisas.

Al conectar el encendido y accionar la palanca del limpiaparabrisas, o al sobrepasar los 6 km/h, los brazos vuelven a su posición inicial.

Si las **escobillas rascan** se han de cambiar en caso de deterioro, o limpiarlas en caso de suciedad. ▶

Si esto último no fuera suficiente, puede ser que el ángulo de montaje de los brazos del limpiacristales esté desajustado. En este caso, acuda a un taller especializado para que lo controlen y ajusten.

⚠ ¡ATENCIÓN!

Conduzca únicamente cuando tenga buena visibilidad a través de todos los cristales.

- Limpie con regularidad las escobillas y todos los cristales.
- Cambie las escobillas una o dos veces al año.

⚠ ¡Cuidado!

- Si las escobillas están deterioradas o sucias pueden rayar el parabrisas.
- No limpie nunca los cristales con combustible, quitaesmaltes, diluyentes de pintura o productos similares. De lo contrario podrían deteriorarse las escobillas.
- No desplace nunca el limpiacristales o el brazo del limpiacristales con la mano. Podrían deteriorarse.
- Los brazos limpiacristales sólo se deben abatir hacia delante, estando en la posición para realizar el cambio. De lo contrario, se pueden producir daños en el capó del motor.

ℹ Nota

- Los brazos limpiaparabrisas sólo se pueden desplazar hacia la posición para realizar el cambio, estando el capó del motor completamente cerrado. ■

Cambio de la escobilla del limpialuneta

Si la escobilla limpialuneta de su vehículo está en perfecto estado, disfrutará de un visibilidad mejor. Si están deterioradas se han de cambiar inmediatamente.

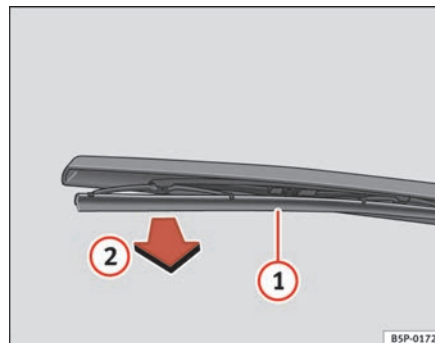


Fig. 171 Cambio de la escobilla del limpialuneta

Extraer la escobilla

- Separe el brazo del limpialuneta de la luneta ⇒ fig. 171
- Desenclipe la escobilla ① y tire de ella ②. ⇒ fig. 171

Colocar la escobilla

- Sujete con una mano el extremo superior del brazo.
- Con la otra mano, introduzca a presión la escobilla en su soporte.

Compruebe a menudo el estado de la escobilla limpialuneta y cámbiela, si es necesario. ▶

Si la escobilla rasca, se ha de cambiar en caso de deterioro o limpiarla en caso de suciedad.

Si esto último no fuese suficiente, acuda a un taller especializado.

⚠ ¡ATENCIÓN!

Conduzca únicamente cuando tenga buena visibilidad a través de todos los cristales.

- Limpie con regularidad las escobillas limpiaviento y todos los cristales.
- Cambie las escobillas una o dos veces al año.

⚠ ¡Cuidado!

- Si las escobillas están deterioradas o sucias pueden rayar la luneta.
- No limpie nunca los cristales con combustible, quitaesmaltes, diluyentes de pintura o productos similares ya que podrían deteriorarse las escobillas.
- No desplace nunca el limpiaviento con la mano. Podría deteriorarse. ■

Líquido de frenos

Verificación del nivel del líquido de frenos

La verificación del líquido de frenos forma parte de las tareas que se realizan durante un servicio.



Fig. 172 Tapón del depósito del líquido de frenos en el vano motor

- Compruebe el nivel del líquido de frenos en el depósito transparente. El nivel debe hallarse siempre entre las marcas “MIN” y “MAX”.

La ubicación del depósito del líquido de frenos puede verse en el dibujo correspondiente del vano motor ⇒ página 291 . Lo reconocerá por los colores del tapón, negro y amarillo.

El nivel del líquido disminuye ligeramente con la conducción, debido al desgaste y reajuste automático de las pastillas de freno. ▶

Sin embargo, si el nivel del líquido disminuye más de lo normal en un corto espacio de tiempo, o bien, si está por debajo de la marca "MIN", puede ser que el sistema de frenos tenga fugas. Los testigos del cuadro de instrumentos le advierten si el nivel del líquido de frenos es insuficiente ⇒ página 75.


¡ATENCIÓN!

Antes de abrir el capó del motor y verificar el líquido de frenos, debe consultar y tener en cuenta las advertencias al respecto ⇒ página 225. ■

Cambio del líquido de frenos

En el Programa de Mantenimiento se le informa de los intervalos necesarios para el cambio del líquido de frenos

Le recomendamos que acuda a un Servicio Técnico para realizar el cambio del líquido de frenos.

Antes de abrir el capó del motor deberá leer las indicaciones ⇒  en "Indicaciones de seguridad para los trabajos en el vano motor", página 225 del apartado "Indicaciones de seguridad para los trabajos en el vano motor".

El líquido de frenos tiene propiedades higroscópicas. Por eso absorbe humedad del aire con el paso del tiempo. Un excesivo contenido de agua en el líquido de frenos puede provocar, con el tiempo, corrosión en el sistema de frenos. También reduce notablemente el punto de ebullición del líquido, por lo que si se solicitan en exceso los frenos, se formarán burbujas en el sistema de frenos y se reducirá la capacidad de frenado.

Únicamente se utilizará líquido de frenos con la especificación según la norma US FMVSS 116 DOT 4. Aconsejamos el uso del líquido de frenos "Original SEAT".

¡ATENCIÓN!

El líquido de frenos es tóxico. Al perder su viscosidad con el paso del tiempo, la capacidad de frenado disminuye notablemente.

- Antes de abrir el capó del motor y verificar el líquido de frenos, debe consultar y tener en cuenta las advertencias al respecto ⇒ página 225.
- El líquido de frenos sólo se debe guardar en el envase original cerrado y fuera del alcance de los niños. Existe peligro de intoxicación.
- Realice el cambio del líquido de frenos según lo indicado en el Programa de Mantenimiento. Si el líquido de frenos está muy usado y se somete el freno a grandes esfuerzos, puede ser que se formen burbujas en el sistema de frenos. En tal caso, se ve reducida la eficacia de los frenos y, por consiguiente, la seguridad durante la conducción. Existe peligro de accidente.

¡Cuidado!






El líquido de frenos daña la pintura del vehículo. Limpie inmediatamente cualquier resto del líquido que entre en contacto con la pintura.

Nota relativa al medio ambiente

El líquido de frenos debe recogerse y desecharse correctamente. ■

Batería del vehículo

Símbología y advertencias relacionadas con los trabajos en la batería del vehículo

	Proteja sus ojos
	El electrolito de la batería es muy corrosivo. Utilice guantes y gafas protectoras
	Está prohibido encender fuego, provocar chispas, utilizar una llama desprotegida o fumar
	Al cargar las baterías se origina una mezcla de gas detonante altamente explosiva
	Mantener alejados a los niños del ácido y las baterías

⚠ ¡ATENCIÓN!

Los trabajos que se han de realizar en la batería del vehículo y en el sistema eléctrico pueden provocar heridas, quemaduras, accidentes e incendios:

- Proteja sus ojos. Procure que ninguna partícula de ácido o plomo entre en contacto con los ojos, piel o ropa.
- El electrolito de la batería es muy corrosivo. Utilice guantes y gafas protectoras. No vuelque las baterías, pues podría derramarse electrolito por los orificios de desgasificación. Enjuague sus ojos inmediatamente con abundante agua para eliminar cualquier salpicadura de electrolito. Acuda acto seguido al médico. Las salpicaduras de electrolito sobre la piel o en la ropa deben neutralizarse de inmediato con agua y jabón, y aclararse seguidamente con mucha agua. En caso de haber ingerido ácido se debe ir de inmediato al médico.

⚠ ¡ATENCIÓN! (continuación)



- Está prohibido encender fuego, provocar chispas, utilizar una llama desprotegida o fumar. Evite producir chispas cuando se trabaje con cables y aparatos eléctricos o por descarga electrostática. No ponga jamás los polos de la batería en cortocircuito. Las chispas cargadas de energía pueden causar daños.
- Al cargar las baterías se origina una mezcla de gases detonantes altamente explosiva. Cargue la batería únicamente en lugares bien ventilados.
- Mantenga el electrolito y la batería fuera del alcance de los niños.
- Antes de realizar cualquier trabajo en el sistema eléctrico, detenga el motor, desconecte el encendido y todos los consumidores eléctricos. Desconecte el cable del polo negativo de la batería. Si sólo ha de cambiar una lámpara será suficiente con apagarla.
- Antes de desembornar la batería, desactive el sistema de alarma anti-robbo desbloqueando el vehículo. De otro modo, saltará la alarma.
- Para desconectar la batería de la red de a bordo, desemborne primero el cable del polo negativo y, a continuación, el del positivo.
- Desconecte todos los consumidores eléctricos antes de embornar nuevamente la batería. Emborne primero el cable del polo positivo y, a continuación, el del negativo. Cuidar de no confundir nunca los cables, porque podrían quemarse.
- No cargue nunca la batería si está helada o recién descongelada, ya que podría explotar y ocasionar lesiones. Si la batería se hiela, se ha de sustituir siempre. Una batería descargada puede incluso helarse a temperaturas próximas a los 0° C.
- Procure que los tubos flexibles de desgasificado se hallen siempre fijados a las baterías.
- No utilice baterías que se hallen defectuosas. Existe peligro de explosión. Sustituya las baterías defectuosas inmediatamente.

¡Cuidado!

- No desemborne nunca la batería del vehículo con el encendido conectado o con el motor en marcha, ya que dañaría el sistema eléctrico o los componentes electrónicos.
- Para evitar que la carcasa de la batería resulte dañada por los rayos ultravioleta, no se debe exponer durante demasiado tiempo a la luz solar.
- Si el vehículo ha de permanecer parado en invierno durante largo tiempo, proteja la batería para que no pueda “helarse”, y quedar inservible. ■

Verificación del nivel de electrolito de la batería

El nivel de electrolito se ha de controlar regularmente en los países con clima cálido y en el caso de las baterías viejas, cuando el kilometraje medio es elevado.

- Abra el capó del motor, y a continuación, levante la cubierta que protege la parte delantera de la batería ⇒  en “Indicaciones de seguridad para los trabajos en el vano motor”, página 225 ⇒  en “Simbología y advertencias relacionadas con los trabajos en la batería del vehículo”, página 240.
- Compruebe el indicador de color de la mirilla en la parte superior de la batería.
- Si en la mirilla se forman burbujas, golpéela ligeramente con los nudillos hasta que desaparezcan.

La ubicación de la batería puede verse en la ilustración del vano motor ⇒ página 291.

El indicador de la mirilla (“ojo mágico”), situado en la parte superior de la batería, cambia de color en función del estado de carga o del nivel de electrolito de la batería.

Si el indicador de la mirilla es **transparente o amarillo claro**, significa que el nivel de ácido de la batería está bajo. Si es así, haga revisar la batería en un taller especializado.

Los indicadores de color verde o negro ayudan a la diagnosis de la batería en el taller. ■

Carga o cambio de la batería

La batería no necesita mantenimiento y se verifica regularmente durante los servicios. Para realizar cualquier trabajo en la batería del vehículo, se necesitan conocimientos y útiles especiales.

Si con frecuencia realiza recorridos cortos y el vehículo permanece parado durante largo tiempo, se recomienda verificar la batería del vehículo, incluso fuera de los intervalos de servicios, en un taller especializado.

Si tiene problemas al arrancar, debido a un estado de carga insuficiente de la batería, puede ser que tenga algún defecto. Si es así, le recomendamos que acuda a un Servicio Técnico para que verifique el estado de la batería, y la cargue o la sustituya.

Carga de la batería


Acuda a un taller especializado para que carguen la batería, el modelo de batería que incorpora su vehículo emplea una tecnología especial, que requiere una carga de tensión limitada.

Cambio de la batería

La batería del vehículo ha sido diseñada en función de su ubicación y cuenta con elementos de seguridad. ►

Las baterías Originales SEAT cumplen con todos los requisitos de mantenimiento, rendimiento y seguridad que exige su vehículo.

 ¡ATENCIÓN!

- Recomendamos el uso de baterías exentas de mantenimiento, cíclicas y de estanqueidad permanente según las normas T 825 06 y VW 7 50 73. La versión de la norma es la de agosto de 2001 o posterior.
- Antes de realizar cualquier trabajo en las baterías, tenga en cuenta las advertencias al respecto ⇒  en “Simbología y advertencias relacionadas con los trabajos en la batería del vehículo”, página 240 .



Nota relativa al medio ambiente

La batería contiene sustancias tóxicas, como pueden ser ácido sulfúrico y plomo. Por este motivo, se debe desechar según la normativa sobre la protección del medio ambiente y no arrojarse nunca a la basura doméstica. ■

Ruedas y neumáticos

Ruedas

Observaciones generales

Para evitar desperfectos

- Al subir un bordillo o similar, hágalo despacio y en ángulo recto.
- Evite que los neumáticos se ensucien de aceite, grasa o combustible.
- Compruebe con regularidad si los neumáticos están dañados (pinchazos, cortes, grietas o abolladuras). Retire cualquier objeto extraño del perfil del neumático.

Cómo guardar los neumáticos

- Al desmontar los neumáticos márquelos para mantener el sentido de giro al volver a montarlos.
- Guarde siempre las ruedas o los neumáticos desmontados en un lugar fresco, seco y, a ser posible, oscuro.
- Los neumáticos, sin llanta, se deberían guardar de pie.

Neumáticos nuevos

Al montar neumáticos nuevos se ha de realizar un rodaje ⇒ página 197.

Debido a las características de construcción y a la estructura del perfil, la profundidad del perfil de los neumáticos nuevos puede variar, dependiendo del diseño y del fabricante.

Daños no visibles

A menudo, los daños que se originan en los neumáticos y en las llantas no son visibles. El que el vehículo vibre de forma inusual o tienda a irse hacia un lado, es una señal de un posible deterioro de los neumáticos. Acuda cuanto antes a un Servicio Técnico para que revisen los neumáticos.

Neumáticos sujetos a rodadura unidireccional

Los flancos de los neumáticos sujetos a rodadura unidireccional van marcados con unas flechas. Es imprescindible conservar el sentido de rodadura indicado. De este modo se aprovechan al máximo las propiedades del neumático en lo que se refiere a aquaplaning, adherencia, ruidos y desgaste.

¡ATENCIÓN!

- Los neumáticos nuevos no alcanzan el grado óptimo de adherencia hasta pasados los primeros 500 km. Por ello se aconseja conducir con precaución, para evitar posibles accidentes.
- No conduzca nunca con neumáticos dañados. Existe peligro de accidente.
- Si durante la marcha el vehículo vibra de forma inusual o tiende a irse hacia un lado, deténgase inmediatamente y compruebe el estado de los neumáticos con respecto a posibles daños. ■

Verificación de la presión de inflado de los neumáticos

Los valores de la presión de inflado de los neumáticos figuran en el adhesivo pegado a la parte interior de la tapa del depósito de combustible.

1. Consulte en el adhesivo la presión prescrita (neumáticos de verano). En el caso de los neumáticos de invierno, se añadirán 0,2 bares a la presión de inflado prevista para los neumáticos de verano.
2. Compruebe la presión siempre con los neumáticos fríos. Los neumáticos calientes presentan un aumento de presión, que no se ha de reducir.
3. Adapte la presión de inflado a la carga que transporta.

Presión de los neumáticos

La presión de los neumáticos es un factor muy importante, sobre todo, si se conduce a gran velocidad. Por ello, deber comprobar la presión por lo menos una vez al mes, y siempre antes de emprender un viaje largo.

El adhesivo con los valores de las presiones de inflado se encuentra en la parte interior de la tapa del depósito de combustible. Estas presiones de inflado rigen para los neumáticos fríos. No reduzca el exceso de presión que presentan los neumáticos en caliente. ⇒ ⚠

⚠ ¡ATENCIÓN!

- **Compruebe la presión de los neumáticos por lo menos una vez al mes. Los valores de la presión de inflado de los neumáticos son de suma importancia. Si dichos valores no son los correctos, aumenta el riesgo de accidente, sobre todo a grandes velocidades.**

⚠ ¡ATENCIÓN! (continuación)

- Si la presión de inflado de un neumático es insuficiente puede reventar y causar un accidente.
- Los neumáticos con presión insuficiente se ven sometidos a mayor trabajo de flexión a grandes velocidades. Como consecuencia, se calientan en exceso, provocando un desprendimiento de la banda de rodadura e incluso un reventón. Mantenga siempre la presión indicada.
- La presión demasiado baja o alta reduce la vida útil de los neumáticos, además de tener un efecto negativo sobre el comportamiento de marcha del vehículo, aumentando el riesgo de sufrir un accidente.



Nota relativa al medio ambiente

Si la presión de los neumáticos es insuficiente, aumenta el consumo de combustible. ■

Control de presión de los neumáticos

El sistema de control de la presión de los neumáticos controla durante la conducción la presión de los cuatro neumáticos.

En caso de pérdida de presión, en la pantalla de cuadro de instrumentos se visualizan símbolos e indicaciones para advertir al conductor. El sistema funciona mediante el ESP ⇒ página 191.

Tenga en cuenta que la presión de los neumáticos también depende de su temperatura. La presión de los neumáticos aumenta aprox. 0,1 bares por cada 10 °C de incremento de la temperatura del neumático. La presión de aire dentro del neumático aumenta durante la marcha, debido a que el neumático se calienta. Por este motivo, ajuste la presión de los neumáticos sólo en frío, cuando la temperatura del neumático corresponda aprox. a la temperatura ambiente. ▶

Para que el sistema de control de la presión de los neumáticos funcione a la perfección, debería comprobarse la presión con regularidad, corregirla en caso necesario y dejarla en el estado correcto.

En la tapa del depósito de combustible encontrará un adhesivo con la presión recomendada para los neumáticos.

⚠ ¡ATENCIÓN!

- Nunca modifique la presión cuando los neumáticos estén recalentados. Ello podría dañar los neumáticos, pudiendo incluso reventar. ¡Riesgo de accidente !.
- Un neumático con poca presión de aire, tiene que realizar mucho más trabajo de flexión a altas velocidades, lo que origina un recalentamiento del neumático. Con ello, podría desprenderse la banda de rodadura, pudiendo incluso reventar el neumático. ¡Riesgo de accidente !.



Nota relativa al medio ambiente

Si la presión de los neumáticos es demasiado baja, el consumo de combustible y el desgaste de los neumáticos serán mayores. ■

Pérdida importante de presión de los neumáticos

Si se visualiza el símbolo (⚠) de los neumáticos, significa que la presión de inflado de los neumáticos es demasiado baja, por lo menos en uno de los neumáticos.

- Detenga el vehículo.
- Pare el motor.
- Compruebe la rueda o las ruedas.
- En caso necesario, cambie la rueda ⇒ página 254 ■

Vida útil de los neumáticos

La vida útil de los neumáticos depende de la presión de inflado, del modo de conducir y de un montaje correcto.



Fig. 173 Indicadores de desgaste del perfil del neumático

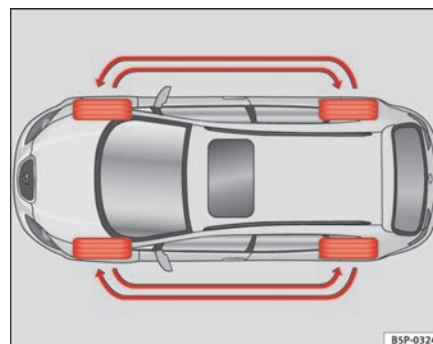



Fig. 174 Esquema para el cambio de ruedas ▶

Indicadores de desgaste

En la base del perfil de los neumáticos originales se encuentran unos “indicadores de desgaste” de 1,6 mm de altura ⇒ [página 245, fig. 173](#), ordenados transversalmente con respecto a la dirección de marcha. Estos indicadores, entre 6 y 8 según la marca, van repartidos a distancias iguales por todo el perímetro. Su posición viene indicada por unas señales en los flancos del neumático (p. ej., las letras “TWI” o símbolos). Si el perfil es de 1,6 mm, midiendo desde el fondo de las acanaladuras que hay al lado de los indicadores de desgaste, el neumático ha alcanzado el límite de profundidad mínimo autorizado. Los neumáticos deben cambiarse. En otros países pueden regir otros valores ⇒ .

Presión de los neumáticos

Si la presión del inflado es incorrecta puede producirse un desgaste excesivo o incluso un reventón del neumático. Por ello, es conveniente comprobar la presión al menos una vez al mes ⇒ [página 244](#).

Modo de conducir

La conducción rápida en las curvas, los acelerones y frenazos bruscos aumentan el desgaste de los neumáticos.

Intercambio de ruedas

Si los neumáticos de las ruedas delanteras han sufrido mucho más el desgaste, es recomendable intercambiar las ruedas delanteras y traseras según el esquema ⇒ [página 245, fig. 174](#). Actuando de este modo se consigue que la vida útil de todos los neumáticos sea aproximadamente la misma.

Equilibrado de las ruedas

Las ruedas de un vehículo nuevo están equilibradas. Sin embargo, debido a diferentes circunstancias durante la conducción, se puede originar un desequilibrio, que se pone de manifiesto cuando el volante vibra.

Como el desequilibrio implica también un mayor desgaste de la dirección, de la suspensión y de los neumáticos, habrá que equilibrar las ruedas de nuevo.

Además, la rueda debe volver a equilibrarse después de montar un neumático nuevo.

Fallos en la alineación de las ruedas

Si el tren de rodaje está mal ajustado, no sólo aumenta el desgaste de los neumáticos, sino que se reduce también la seguridad en la conducción. Si el desgaste es considerable, acuda a un Servicio Técnico para que revisen la alineación.

¡ATENCIÓN!

Si revienta un neumático durante la marcha, existe peligro de accidente.

- Los neumáticos se deberán cambiar, a más tardar, cuando se desgasten los indicadores de desgaste. De lo contrario existe peligro de accidente. Con neumáticos gastados, particularmente cuando se conduce a altas velocidades sobre piso mojado, disminuye la adherencia. Además, el peligro de que el vehículo “flote” (aquaplaning) es mayor.
- Los neumáticos con presión insuficiente se ven sometidos a mayor trabajo de flexión a grandes velocidades. Por ello se calientan en exceso. Como consecuencia se puede desprender la banda de rodadura e incluso puede reventar el neumático, con el consiguiente peligro de accidente. Mantenga siempre la presión indicada.
- Si el desgaste de los neumáticos es considerable, acuda a un Servicio Técnico para que ajusten el tren de rodaje.
- Evite que los neumáticos entren en contacto con productos químicos como aceite, combustible o líquido de frenos.
- Haga cambiar inmediatamente las llantas o neumáticos defectuosos.



Nota relativa al medio ambiente

Si la presión de los neumáticos es insuficiente, aumenta el consumo de combustible. ■

Neumáticos antipinchazos

Los neumáticos antipinchazos permiten continuar la marcha incluso con un neumático pinchado en la mayoría de los casos.

En los vehículos que están equipados de fábrica con neumáticos antipinchazos²²⁾ se indica la pérdida de presión de un neumático en el cuadro de instrumentos.

Conducción con neumáticos antipinchazos (marcha de emergencia)

- Deje encendido el ESP/TCS (programa electrónico de estabilización), o bien, enciéndalo. ⇒ página 191
- Continúe la marcha con precaución y a poca velocidad (80 km/h como máximo).
- Evite maniobras y volantazos repentinos.
- Evite circular por encima de obstáculos (por ejemplo, bordillos o baches).
- Preste atención a si, el ESP/TCS interviene con frecuencia, si sale humo de los neumáticos u olor a caucho, o si el vehículo vibra o se oyen ruidos de traqueteo. Si se da una de estas circunstancias, detenga el vehículo.

Los neumáticos antipinchazos llevan un distintivo en el flanco del neumático que sigue a la denominación: “DSSP”, “Eufonia”, “RFT”, “ROP”, “RSC”, “SSR” o “ZP”.


²²⁾ Según versión y país.

Los flancos de este tipo de neumáticos están reforzados. Cuando los neumáticos pierden el aire se mantienen sobre los flancos (marcha de emergencia).

En el cuadro de instrumentos se advierte de la pérdida de presión de aire en el neumático. Podrá circular aún 80 km como máximo y si las circunstancias son favorables (por ejemplo, poca carga), incluso más.

El neumático averiado se tendrá que sustituir cuanto antes. La llanta se hará revisar en un taller especializado para detectar posibles daños y se sustituirá si es necesario. Le recomendamos que se ponga en contacto con su Servicio Técnico. Si hay más de un neumático en marcha de emergencia se reduce la distancia que se puede recorrer en estas circunstancias.

Inicio de la marcha de emergencia

En el momento que se advierte de la pérdida de presión de inflado en el cuadro de instrumentos, al menos uno de los neumáticos está girando en marcha de emergencia. ⇒ 

Fin de la marcha de emergencia

No siga conduciendo si:

- advierte que sale humo de uno de los neumáticos,
- percibe olor a caucho,
- el vehículo vibra,
- oye ruidos de traqueteo.

¿En qué caso es imposible continuar la marcha incluso llevando neumáticos antipinchazos?

- Si el programa electrónico de estabilización (ESP) no funciona.
- Si el sistema de control de la presión de los neumáticos no funciona.
- Si el neumático está muy deteriorado, por ejemplo, en caso de accidente. Si el neumático está dañado, existe peligro de que se suelten partes de la banda de rodadura, que pueden deteriorar el manguito de llenado de combustible y las tuberías de combustible y de frenos. ▶

- Además de en estos casos, también se debería detener el vehículo si se producen vibraciones fuertes o si la rueda empieza a sacar humo debido a las altas temperaturas que alcanza.

¡ATENCIÓN!

Durante la marcha de emergencia las propiedades de marcha del vehículo empeoran considerablemente.


- **La velocidad máxima de 80 km/h sólo rige si las condiciones climatológicas y de la calzada son buenas. Observe las disposiciones legales al respecto.**
- **Evite volantazos y las maniobras repentinas, y frene con antelación.**
- **Evite circular por encima de obstáculos (por ejemplo, bordillos) o baches.**
- **Si uno o más neumáticos se encuentra en marcha de emergencia se empeoran las propiedades de marcha y se corre el riesgo de sufrir un accidente.**

Nota

- Los neumáticos antipinchazos no se “desinflan” al perder la presión porque se apoyan sobre los flancos reforzados. De ahí que no se puedan detectar defectos en el neumático cuando se realiza una comprobación visual.
- No monte cadenas en los neumáticos delanteros que rueden en marcha de emergencia. ■

Neumáticos y llantas nuevos

Hay que someter a rodaje a los neumáticos nuevos y las llantas nuevas.

Los neumáticos y las llantas son elementos de construcción muy importantes. Los neumáticos y las llantas homologados por SEAT han sido diseñados para el modelo de vehículo en cuestión, por lo que contribuyen predominantemente a mantener la buena estabilidad en carretera y las buenas propiedades de marcha ⇒ .

A ser posible, no sustituya sólo una rueda por eje, sino ambas como mínimo. Para seleccionar el neumático adecuado es importante conocer los datos del mismo. Los neumáticos radiales llevan en los flancos una inscripción del tipo de neumático, como p. ej.:

195/65 R15 91T

Desglosado, esto significa lo siguiente:

- 195 Anchura del neumático en mm
- 65 Relación entre altura y anchura en %
- R Sigla distintiva de **R** adial
- 15 Diámetro de la llanta en pulgadas
- 91 Índice de carga
- T Sigla indicativa de velocidad

Además de esto, también puede aparecer en el neumático:

- una marca del sentido de rodadura
- “Reinforced” para neumáticos en versión reforzada.

La fecha de fabricación figura también en el flanco del neumático (posiblemente, sólo en el lado interior de la rueda).

“DOT ... 1103 ...” significa, p. ej., que el neumático fue fabricado en la semana 11 del año 2003.

Le recomendamos que lleve su vehículo a un Servicio Técnico para realizar todos los trabajos relacionados con las llantas o los neumáticos. El mismo dispone de las herramientas especiales y los recambios necesarios, de personal altamente cualificado y está preparado para desechar los neumáticos usados respetando el medio ambiente.

Si desea cambiar o bien reequipar las ruedas, las llantas o los embellecedores de rueda, le recomendamos que acuda a un Servicio Técnico para que le asesoren sobre las posibilidades técnicas existentes.

En los vehículos con **tracción total**, las 4 ruedas deben ir equipadas con neumáticos de la misma marca, tipo y dibujo, para que el sistema de tracción no resulte dañado por la diferencia constante del número de vueltas de las ruedas. La rueda de repuesto deberá tener, por este motivo, las mismas características que las ruedas normales, para poder montarla también en caso de haber pinchado una rueda. También se puede utilizar la rueda de emergencia de tamaño reducido suministrada por la fábrica.

¡ATENCIÓN!

- **Le recomendamos utilizar exclusivamente los neumáticos y llantas que han sido homologados por SEAT para su tipo de vehículo. De lo contrario, puede ponerse en peligro la seguridad vial y corre el riesgo de provocar un accidente.**
- **Sólo en casos de emergencia, y conduciendo con suma precaución, se podrán utilizar neumáticos de más de 6 años de antigüedad.**
- **No utilice neumáticos usados de los que desconoce las “circunstancias de utilización anteriores”.**
- **Si se montan embellecedores de rueda con posterioridad, asegúrese que garantizan la entrada de aire suficiente para la refrigeración del sistema de frenos.**
- **Utilice siempre para las 4 ruedas neumáticos radiales del mismo tipo, tamaño (perímetro de rodadura) y perfil.**



Nota relativa al medio ambiente

Los neumáticos usados deben desecharse conforme a las normas vigentes.



Nota


- Por motivos técnicos, normalmente no se pueden utilizar las llantas de otros vehículos. Esto rige en ciertos casos, incluso para las llantas de un mismo modelo. Si monta neumáticos o llantas no homologados por SEAT para su modelo de vehículo, el permiso oficial de circulación del vehículo puede perder su validez.
- Si el tipo de la rueda de repuesto es diferente a las que lleva el vehículo montadas (p. ej., en el caso de neumáticos de invierno), sólo se deberá utilizar brevemente, en caso de un pinchazo y conduciendo con la moderación correspondiente. Se deberá sustituir cuanto antes por la rueda normal. ■

Tornillos de rueda

Los tornillos de rueda deben apretarse al par correcto.

Las llantas y los tornillos de rueda están armonizados entre sí. Para cada cambio de llantas se deben utilizar los tornillos de rueda correspondientes, con la longitud y collarín adecuados. De ello depende de la fijación correcta de las ruedas y el funcionamiento del sistema de frenos.

En determinadas circunstancias no debe utilizar tornillos de rueda de vehículos de la misma gama ⇒ página 219.

Una vez realizado el cambio de una rueda, compruebe cuanto antes el par de apriete de los tornillos con una llave dinamométrica. ⇒  El par de apriete en las llantas de acero y de aleación ligera es de 120 Nm. ▶

¡ATENCIÓN!

El montaje incorrecto de los tornillos de rueda puede dar lugar a que se desprenda la rueda durante la marcha y a sufrir un accidente.

- Los tornillos de rueda deberán estar limpios y poderse enroscar con facilidad. No se deberán engrasar ni aceitar nunca.
- Utilice únicamente los tornillos de rueda que corresponden a cada llanta.
- Si aprieta los tornillos con un par de apriete insuficiente, pueden salirse las ruedas durante la marcha, con el consiguiente peligro de accidente. Por el contrario, un par de apriete excesivo puede dañar los tornillos o la rosca.

¡Cuidado!

El par de apriete prescrito para los tornillos de las llantas de acero y de aleación ligera es de 120 Nm . ■

Neumáticos de invierno

Los neumáticos de invierno mejoran las propiedades de marcha sobre la nieve y el hielo.


Si se montan neumáticos de invierno, las propiedades de marcha del vehículo mejorarán notablemente en carretera durante el invierno. Los neumáticos de verano tienen menor adherencia sobre hielo y nieve debido a su diseño (anchura, mezcla de caucho, tipo de perfil).

La **presión de inflado de los neumáticos** de invierno ha de ser 0,2 bares mayor que la presión de los neumáticos de verano (véase el adhesivo de la tapa del depósito de combustible).

Monte los neumáticos de invierno en las cuatro ruedas.

Las **dimensiones de los neumáticos de invierno** homologadas figuran en la documentación del vehículo. Utilice sólo neumáticos de invierno radiales. Todos los neumáticos que aparecen en la documentación de su vehículo pueden utilizarse como neumáticos de invierno.

Los neumáticos de invierno pierden gran parte de sus cualidades cuando el perfil se ha reducido a 4 mm.

En función de la sigla de velocidad ⇒ página 248, “Neumáticos y llantas nuevos”, le indicamos a continuación los **límites de velocidad** que rigen para los neumáticos de invierno: ⇒ 

Q	máx. 160 km/h
S	máx. 180 km/h
T	máx. 190 km/h
H	máx. 210 km/h

En algunos países, los vehículos que pueden sobrepasar la velocidad máxima establecida para el neumático de invierno tienen que llevar el correspondiente adhesivo a la vista del conductor. Dichos adhesivos pueden adquirirse en el Servicio Técnico. Atenerse a las prescripciones legales de cada país.

Los neumáticos de invierno no deben permanecer montados más tiempo de lo necesario, ya que en calzadas sin nieve ni hielo se conduce mejor con neumáticos de verano.

En caso de pinchazo, tenga en cuenta la observación con respecto a la rueda de repuesto ⇒ página 248, “Neumáticos y llantas nuevos”.

¡ATENCIÓN!

No se debe superar la velocidad máxima autorizada para los neumáticos de invierno. De lo contrario, se dañarían los neumáticos, con el consiguiente riesgo de accidente.



Nota relativa al medio ambiente

Vuelva a montar los neumáticos de verano lo antes posible. De esta forma hacen menos ruido al rodar, el desgaste es menor y se consume menos combustible. ■



Nota

- En algunos países, la velocidad máxima autorizada con cadenas es de 50 km/h. Atenerse a las prescripciones legales de cada país.
- Le recomendamos consultar la dimensiones correspondientes de las llantas, neumáticos y cadenas para nieve en un Servicio Técnico. ■

Cadenas para nieve

El montaje de las cadenas para nieve sólo está permitido en las ruedas delanteras y únicamente para neumáticos de determinado tamaño ⇒ página 248.

Sólo se emplearán cadenas de eslabones finos que no sobresalgan más de 9 mm (incluido el cierre de la cadena).

Si se utilizan cadenas se han de desmontar las tapas y los aros embellecedores. En tal caso se deben cubrir los tornillos de rueda con capuchones por motivos de seguridad, que se pueden adquirir en cualquier Servicio Técnico.

Tracción total: Si es obligatorio el uso de cadenas, esto rige en general también para vehículos con tracción total. Las cadenas para la nieve sólo se deberán montar en las ruedas **delanteras**, también en vehículos con tracción total.



¡ATENCIÓN!

Tenga en cuenta las instrucciones de montaje adjuntas del fabricante de cadenas para nieve.



¡Cuidado!

Desmunte las cadenas en los trayectos sin nieve. Pues en tales casos, las cadenas empeoran el comportamiento de marcha del vehículo, dañan los neumáticos y se deterioran rápidamente.

Situaciones diversas

Herramientas del vehículo, rueda de repuesto y juego para reparación de neumáticos

Herramientas del vehículo

Las herramientas del vehículo se encuentran en el maletero, bajo la cubierta de la superficie de carga.

- Levante la superficie de carga introduciendo el dedo por la muesca y tirando hacia arriba.
- Saque las herramientas del vehículo.

A continuación se relacionan las herramientas del vehículo

- Gato elevador*
- Gancho para extraer los embellecedores integrales* y embellecedores de la rueda*
- Llave de rueda*
- Destornillador reversible con mango (con hexágono interior), para los tornillos de rueda. El destornillador es del tipo combinado.
- Argolla de remolque
- Adaptador para el seguro del tornillo de rueda*

Algunas de las herramientas relacionadas forman parte sólo de algunas versiones o son equipamientos opcionales.

¡ATENCIÓN!

- No utilice nunca el hexágono del destornillador para apretar los tornillos de rueda, ya que con el mismo no se puede alcanzar nunca el par de apriete que se requiere para los tornillos de la rueda, con el consiguiente peligro de accidente que ello supone.
- El gato* suministrado de fábrica sólo se debe utilizar para vehículos del mismo tipo que el suyo. No lo utilice en ningún caso para levantar vehículos más pesados ni otros pesos, ya que existe peligro de resultar herido.
- Coloque el gato* únicamente sobre terreno firme y llano.
- No arranque nunca el motor estando levantado el vehículo, ya que existe peligro de accidente.
- Si hay que realizar trabajos debajo del vehículo, éste se deberá asegurar utilizando caballetes adecuados. De no hacerlo así, existe peligro de resultar herido. ■

Rueda de repuesto de tamaño reducido (rueda de emergencia)

La rueda de repuesto de tamaño reducido (rueda de emergencia para vehículos que no vayan equipados con el kit anti-pinchazos) solo se debe utilizar el tiempo indispensable.

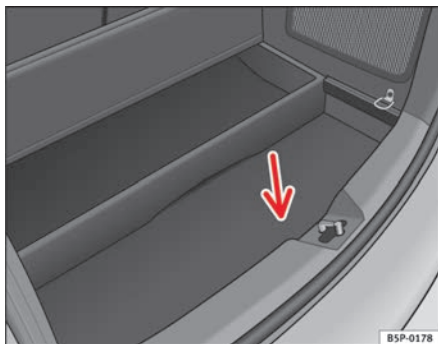


Fig. 175 Maletero.
Acceso a la rueda de repuesto

La rueda de emergencia se encuentra en el maletero, debajo de la superficie de carga y va fijada mediante una ruedecilla.

Utilización de la rueda de emergencia

La rueda de emergencia solo debe utilizarse en caso de emergencia hasta llegar a un taller. Cámbiela cuanto antes por una rueda normal.

La utilización de la rueda de emergencia supone ciertas restricciones. La rueda de emergencia ha sido diseñada especialmente para su vehículo, por ello, ésta no se debe intercambiar por la rueda de emergencia de otro vehículo.

En la llanta de la rueda de emergencia no se deben montar neumáticos normales ni de invierno.

Cadenas para la nieve

Por motivos técnicos **no se permite** la utilización de cadenas para nieve en la rueda de emergencia.

Si debe circular con cadenas para la nieve y ha pinchado una *rueda delantera*, monte la rueda de emergencia en lugar de una de las ruedas traseras. La rueda trasera que ha quedado libre se monta con las cadenas para la nieve, en lugar de la rueda delantera pinchada.

⚠ ¡ATENCIÓN!

- Después de haber montado la rueda de emergencia se debe comprobar la presión de inflado de los neumáticos cuanto antes. La presión de inflado de la rueda de emergencia debe ser de 4,2 bares. De lo contrario existe peligro de accidente.
- No conduzca a más de 80 km/h ya que en tal caso, existe peligro de accidente
- Evite pisar el acelerador a fondo, frenar bruscamente y tomar las curvas a alta velocidad, ya que en ese caso existe el peligro de accidente.
- No conduzca nunca con más de una rueda de emergencia, ya que existe el peligro de accidente.
- En la llanta de la rueda de emergencia no se deben montar neumáticos normales ni de invierno. ■

Juego para reparación de neumáticos

El juego para reparación de neumáticos (para vehículos que no incorporen rueda de emergencia) se encuentra en el maletero, debajo de la superficie de carga

En caso de pinchazo su vehículo dispone del sistema Tyre Mobility System “Juego para reparación de neumáticos” ▶

El juego de reparación para neumáticos se compone de un producto estanqueizante para reparar el pinchazo y de un **compresor** para generar la presión de inflado que el neumático requiere. De este modo, se pueden reparar pinchazos de hasta 4 mm que se hayan originado por la penetración de cuerpos extraños en el neumático.



Nota

- Si no es posible reparar un pinchazo con el producto estanqueizante, solicite ayuda a un profesional. ■

Cambiar una rueda

Trabajos preliminares

Antes de realizar el cambio de rueda, hay que efectuar algunos trabajos preliminares.

- En caso de que haya pinchado una rueda, aparque el vehículo en un lugar seguro, lo más lejos posible del tráfico rodado. Se debe tratar de un lugar llano.
- Deje que bajen todos los ocupantes del vehículo. Estos deberán mantenerse alejados de la zona de peligro (p. ej., detrás del guarda-rail).
- Pare el motor y encienda los intermitentes de emergencia.
- Ponga firmemente el **freno de mano**.
- Ponga la **primera marcha**, o coloque la palanca selectora en la posición **P** en los vehículos con cambio automático

- En caso de llevar remolque, sepárelo de su vehículo.
- Saque las **herramientas del vehículo y la rueda de repuesto** del maletero.



¡ATENCIÓN!

Conecte los intermitentes de emergencia y ponga el triángulo de emergencia. Esta medida lo protege a Usted y a los ocupantes de otros vehículos.



¡Cuidado!

Si tiene que cambiar la rueda en una pendiente, es imprescindible bloquear la rueda de enfrente a la que tiene que cambiar con una piedra u objeto similar para evitar que el vehículo se mueva.



Nota

Observe las disposiciones legales al respecto ■

Cambiar la rueda

Realice las siguientes operaciones para cambiar una rueda

- Retire el **enbellecedor de rueda**. Véase también ⇒ página 255
- Afloje los **tornillos de la rueda**
- **Levante** el vehículo por el lugar correspondiente
- **Desmonte** la rueda o bien **móntela** ▶

- **Baje** el vehículo.
- Utilice la llave de ruedas para **apretar** los tornillos
- Vuelva a colocar el **embellecedor de rueda**. ■

Trabajos que se deben realizar con posterioridad

Después del cambio de rueda, se deben realizar todavía algunos trabajos.

- Guarde las herramientas en el lugar previsto para ello.
- Guarde la rueda pinchada en el maletero, asegurándola bien en su alojamiento.
- Compruebe la presión de los neumáticos de la rueda montada en cuanto sea posible.
- Compruebe, cuanto antes, el par de apriete de los tornillos con una llave dinamométrica. Éste debe ser de 120 Nm.



Nota

- Si al cambiar de rueda ha constatado que los tornillos están oxidados y que cuesta enroscarlos, se deberán cambiar antes de comprobar el par de apriete.
- Por motivos de seguridad, le recomendamos que conduzca a velocidad moderada hasta que se haya comprobado el par de apriete. ■

Embellecedores de las ruedas

Se deberán quitar los embellecedores para poder acceder a los tornillos de ruedas.



Fig. 176 Cambio de rueda: Retirar el embellecedor de la rueda

Desmontar

- Introduzca el **gancho de extracción** de las herramientas en el agujero previsto para ello, situado en uno de los tapones de tornillo del tapabujes. ⇒ [fig. 176](#).
- Retire el **embellecedor de la rueda**. ■

Embellecedores integrales de la rueda*

Se deberán quitar los embellecedores integrales para poder acceder a los tornillos de las ruedas

Desmontar

- Retire el embellecedor integral de la rueda con el gancho de alambre.
- Enganche este último en uno de los rebajes del embellecedor integral de la rueda.

Montar

- Coloque sobre la llanta, haciendo presión, el embellecedor integral de rueda. Ejerza presión primero en el punto en que se encuentra el rebaje de la válvula. A continuación encaje el resto del embellecedor integral de la rueda en la de acero. ■

Aflojar y apretar los tornillos de rueda

Los tornillos de la rueda se deberán aflojar antes de levantar el vehículo.



Fig. 177 Cambio de rueda: aflojar los tornillos de rueda

Aflojar

- Introduzca la **llave de rueda** hasta el tope en el tornillo de la rueda .
- Agarre la llave por el extremo y gírela aproximadamente una vuelta hacia la **izquierda** ⇒ **fig. 177**.

Apretar

- Introduzca la llave de rueda hasta el tope en el tornillo de rueda.
- Agarre la llave por el extremo y gire el tornillo hacia la derecha hasta que quede bien fijo. ▶

- Para aflojar y apretar los tornillos de rueda antirrobo se necesita el adaptador correspondiente.

¡ATENCIÓN!

Afloje los tornillos de rueda solo un poco (una vuelta aproximadamente) antes de levantar el vehículo con el gato, de lo contrario existe peligro de accidente

Nota

- No utilice el útil de hexágono interior del mango del destornillador para aflojar o apretar los tornillos de rueda.
- Si no es posible aflojar un tornillo, con precaución, se puede hacer fuerza con el pie, sobre el extremo de la llave de rueda. Para hacerlo, apóyese en el vehículo y asegúrese de no perder el equilibrio. ■

Levantar el vehículo

Para poder desmontar las ruedas habrá que levantar el vehículo utilizando el gato.

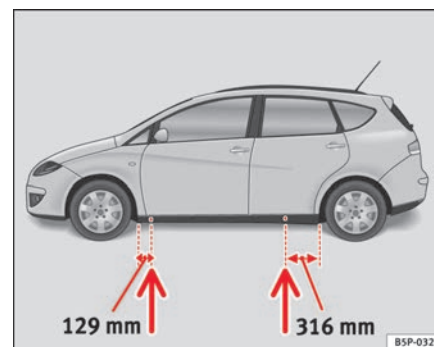


Fig. 178 Puntos de apoyo del gato

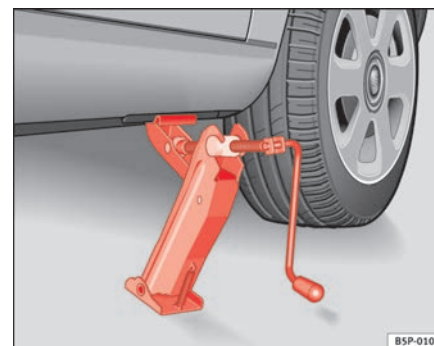


Fig. 179 Colocación del gato

- Busque en el larguero inferior del vehículo el punto de apoyo mas cercano a la rueda pinchada ⇒ [página 257, fig. 178](#)
- Coloque el gato debajo del punto de apoyo y súbalo, girando la manivela, hasta que la garra del mismo quede justamente por debajo del nervio del larguero.
- Posicione el gato de modo que su garra envuelva el nervio del larguero inferior y que la placa base móvil se apoye plana sobre el suelo ⇒ [página 257, fig. 179](#).
- Suba el gato un poco mas hasta que la rueda se levante un poco del suelo.

En el larguero inferior van marcados los lugares en los que se puede apoyar el gato ⇒ [página 257, fig. 178](#). Se ha previsto un lugar para cada rueda. El gato no debe colocarse en otros lugares.

Si el gato se ha colocado sobre un **piso blando** es posible que resbale. Por esta razón, el gato se deberá colocar sobre una superficie que ofrezca buen apoyo. Utilice, en caso necesario, una base amplia y estable. En el caso del piso liso (p. ej. baldosas), habría que colocar una base que no resbale (p. ej. una estera de goma).

¡ATENCIÓN!

- Tome las medidas necesarias para que el pie del gato no resbale. De lo contrario existe peligro de accidente.
- Si no se coloca el gato en los lugares previstos, la consecuencia puede ser que se dañe el vehículo. Además, el gato puede resbalar si no esta bien colocado en el vehículo, con el consecuente peligro de resultar herido. ■

Puntos de apoyo del gato en vehículos con talonera*.

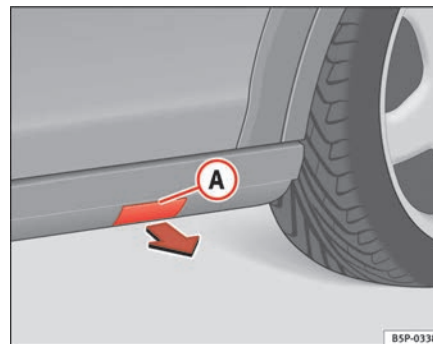



Fig. 180 Talonera de plástico con tapa para anclaje de gato

Vehículos equipados con talonera de plástico, provista de tapa*

- Retire la tapa  para acceder a los puntos para el anclaje del gato del vehículo. ⇒ [fig. 180](#)
- Tire de la tapa y extráigala de su alojamiento en el sentido de la flecha. ⇒ [fig. 180](#)
- La tapa, una vez liberada, permanecerá suspendida mediante un tirante para evitar su pérdida. ■

Desmontar y montar la rueda

Para desmontar y montar la rueda deberá llevar a cabo los siguientes trabajos.



Fig. 181 Cambio de rueda: Útil de hexágono interior para girar los tornillos

Después de haber aflojado los tornillos y de haber levantado el vehículo con el gato, cambie la rueda tal como se indica a continuación:

Desmontar una rueda

- Desenrosque los tornillos utilizando el **útil de hexágono** interior del mango del destornillador (herramienta del vehículo) y deposítelos sobre una superficie limpia ⇒ **fig. 181**.

Montar una rueda

- Enrosque los tornillos de rueda y apriételos un poco utilizando el útil de hexágono interior.

Los tornillos de la rueda deben estar limpios y poderse enroscar con facilidad. Examine las superficies de apoyo de la rueda y del cubo de la rueda. Si estas superficies están sucias, deberán limpiarse antes de montar la rueda.

El útil de hexágono interior en el mango del destornillador facilita el manejo de los tornillos de la rueda. Para ello se debe haber quitado antes la punta reversible.

Si se montan neumáticos con sentido obligatorio de giro se deberá tener en cuenta el sentido de giro.



Nota

No utilice el útil de hexágono interior del mango del destornillador para aflojar o apretar los tornillos de la rueda. ■

Tornillos antirrobo de las ruedas

Para extraer los tornillos antirrobo de la rueda se necesita un adaptador especial.

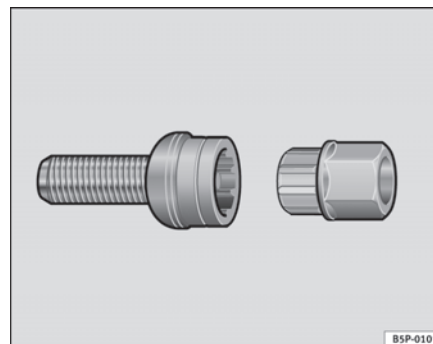


Fig. 182 Tornillo anti-robbo de la rueda

- Coloque el adaptador hasta el tope en el tornillo antirrobo de la rueda ⇒ [página 259, fig. 182](#).
- Introduzca la llave de rueda hasta el tope en el adaptador .
- Afloje el tornillo de la rueda o bien apriételo.

Código

El código del tornillo de rueda va grabado en la parte frontal del adaptador.

El código se debe anotar y guardar cuidadosamente, pues sólo a través de éste se podrá obtener el duplicado del adaptador en los Servicios Oficiales SEAT. ■

Neumáticos con sentido obligatorio de giro

Los neumáticos con sentido obligatorio de giro deberán montarse en el sentido correcto.

Un neumático con sentido obligatorio de giro se puede reconocer por las flechas en el flanco del neumático, que indican la dirección de marcha. Es imprescindible observar el sentido obligatorio de giro al montar las ruedas. Solo en este caso se puede disfrutar al máximo de las propiedades óptimas de este tipo de neumáticos en lo que se refiere a adherencia, ruidos, desgaste y aquaplaning.

En el caso excepcional de tener que montar la rueda de repuesto en el sentido contrario al de giro, le recomendamos que conduzca con prudencia, ya que en una situación así, no se dispone de las óptimas propiedades de marcha del neumático. Esto es de especial importancia en el caso que el piso esté mojado.

Para poder volver a disfrutar las ventajas que ofrecen los neumáticos con sentido obligatorio de giro, se debería sustituir cuanto antes el neumático

pinchado y restablecer el sentido obligatorio de giro de todos los neumáticos en la dirección correcta. ■

Juego para reparación de neumáticos (Tire-Mobility-System)*

Observaciones generales y consejos para su seguridad

Su vehículo viene equipado con un juego de reparaciones para pinchazos llamado **Tire Mobility-System**

En el maletero, debajo de la cubierta de la superficie de carga encontrará un **producto estanqueizante** y un **compresor** que se deben utilizar en caso de pinchazo.

Gracias al Tire Mobility-System se pueden reparar de manera fiable daños que haya sufrido un neumático a causa de la penetración de un objeto de hasta aprox. 4 mm de diametro.

El cuerpo extraño puede dejarse dentro del neumático.


En el envase del producto estanqueizante hay una descripción de como manejarlo.

Tambien encontrará un resumen para el manejo del compresor.



¡ATENCIÓN!

- El producto estanqueizante no se debe utilizar si el neumático se ha dañado por no tener aire.
- Cumpla a rajatabla las indicaciones relativas a la seguridad y al manejo que hay en el compresor y en el cartucho del estanqueizante. ▶

 ¡ATENCIÓN! (continuación)

- No conduzca a más de 80 km/h, evite pisar el acelerador a fondo frenar bruscamente y tomar curvas a altas velocidades.
- Un neumático que se haya reparado con el estanqueizante solo se debe utilizar de manera provisional y por un breve período de tiempo. Por lo tanto, lleve su vehículo al taller especializado más cercano conduciendo con precaución.



Nota relativa al medio ambiente

Si desea deshacerse de una botella de estanqueizante, acuda a una empresa especializada en desechos.



Nota

Si no es posible reparar un pinchazo con el producto estanqueizante, solicite ayuda a un profesional. ■

Trabajos preliminares

Antes de reparar un pinchazo, hay que realizar una serie de trabajos preliminares.

- En el caso que haya pinchado una rueda, aparque el vehículo en un lugar seguro, lo más lejos posible del tráfico rodado.
- Ponga firmemente el **freno de mano**.
- Ponga la **primera marcha**, o coloque la palanca selectora en la posición **P**.

- Deje que **bajen** todos los ocupantes del vehículo. Los mismos deberán mantenerse alejados de la zona de peligro (p.ej. detrás del guarda-rail).
- Compruebe si es posible reparar el pinchazo con el Tyre-Mobility-System “Observaciones generales y consejos para su seguridad.”
- Desenrosque el tapón de la válvula de la rueda afectada.
- Saque del maletero el **juego para reparación de neumáticos**.



¡ATENCIÓN!

Conecte los intermitentes de emergencia y ponga el triángulo de emergencia. Esta medida lo protege a Ud y a los ocupantes de otros vehículos.



¡Cuidado!

Extreme la precaución cuando tenga que reparar un pinchazo en una pendiente.



Nota

Observe las disposiciones legales al respecto. ■

Reparación de un pinchazo

Para reparar un pinchazo, una vez realizados los trabajos preliminares, siga los pasos que le indicamos a continuación.

Aplique el producto estanqueizante

- En el envase encontrará unas instrucciones para aplicar el producto estanqueizante de manera correcta

Infle el neumático.

- Saque el compresor y el tubo flexible.
- Enrosque la tuerca de sujeción en la válvula del neumático.
- Enchufe la clavija del cable del compresor en una toma de corriente de 12 voltios.
- Conecte el compresor y controle la presión de llenado en el manómetro.

Finalice la reparación

- Saque de la válvula el tubo flexible del compresor.
- Asegure el tapón de la válvula.
- Desconecte el compresor de la red de corriente del vehículo.
- Guarde las herramientas en su lugar.



Nota

El compresor no debería estar nunca en funcionamiento mas de 6 minutos. ■

Fusibles eléctricos

Cambiar un fusible

Los fusibles fundidos se deben cambiar

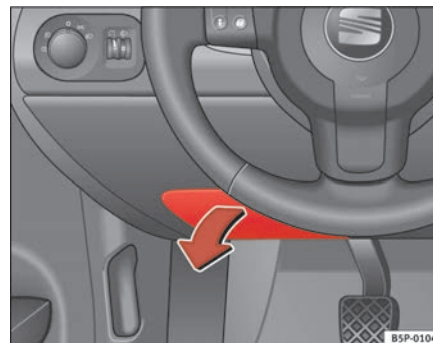


Fig. 183 Tapa de la caja de fusibles en el lado izquierdo del tablero de instrumentos

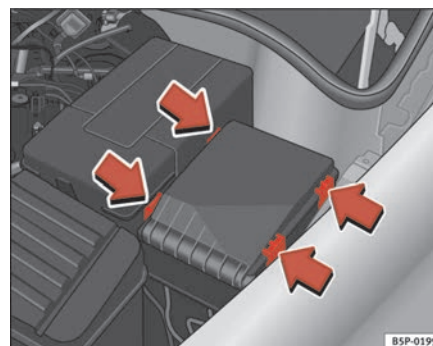


Fig. 184 Tapa de la caja de fusibles en el compartimiento motor

Tapa de los fusibles bajo volante

- Desconectar el encendido y el consumidor eléctrico afectado.
- Averigüe qué fusible corresponde al consumidor eléctrico afectado ⇒ página 265.
- Tome la pinza de plástico del soporte de la tapa de fusibles, encájela sobre el fusible fundido y tire del fusible hasta sacarlo.
- Sustituya el fusible fundido (se puede reconocer por la tira de metal fundida) por un fusible nuevo del mismo amperaje.

Tapa de fusibles en el compartimiento del motor

- Desconecte el encendido y el consumidor eléctrico afectado.
- Retire la tapa de fusibles del compartimiento del motor haciendo presión sobre las lengüetas hacia el centro de la tapa ⇒ página 262, fig. 184.
- Averigüe que fusible corresponde al consumidor eléctrico afectado ⇒ página 265.
- Tome la pinza de plástico del soporte de la tapa de fusibles (extremo izquierdo del tablero de instrumentos), encájela sobre el fusible fundido y tire del fusible hasta sacarlo.
- Sustituya el fusible fundido (se puede reconocer por la tira de metal fundida) por un fusible nuevo del mismo amperaje.
- Coloque la tapa de fusibles correctamente para que no pueda entrar agua.

Los circuitos de corriente van protegidos por fusibles. Los fusibles se encuentran en el extremo izquierdo del tablero de instrumentos y en la parte izquierda del compartimiento del motor, en ambos casos tras una tapa.

Los elevadores eléctricos van protegidos por medio de **fusibles automáticos** que vuelven a conectarse automáticamente tras unos segundos, una vez eliminada la sobrecarga (p. ej. cristales atascados por congelación)

Color de los fusibles

Color	Amperios
Marrón claro	5
Rojo	10
Azul	15
Amarillo	20
Natural (blanco)	25
Verde	30
Naranja	40
Rojo	50
Blanco	80
Azul	100
Gris	150
Violeta	200



¡ATENCIÓN!

No “repare” los fusibles ni los sustituya por otros de mayor amperaje. De lo contrario existe peligro de incendio. Además podrían originarse daños en otra parte del sistema eléctrico.

**Nota**

- Si se vuelve a fundir un fusible nuevo después de poco tiempo, habrá que verificar el sistema cuanto antes en un taller especializado.
- Si se sustituye un fusible por otro de mayor amperaje, podrían producirse daños en algún otro punto del sistema eléctrico.
- Es recomendable llevar siempre en el vehículo algunos fusibles de repuesto. Éstos pueden adquirirse en los Servicios Oficiales . ■

Dotación de fusibles, lado izquierdo del tablero de instrumentos

Fusibles

Número	Consumidor	Amperios
1	Libre	
2	Libre	
3	Libre	
4	Libre	
5	Libre	
6	Libre	
7	Libre	
8	Libre	
9	Airbag	5
10	Alimentación RSE (Pantalla techo)	10
11	Libre	
11	Libre	
12	Faro xenon izquierdo	10
13	Mandos calefacción / Interruptor ESP, ASR/ Marcha atrás/Preinstalación teléfono/Navegador Tomtom	5
14	Centralita ABS/ESP / Motor/ Faros/ Centralita remolque/ Interruptor luces/ Cuadro de instrumentos/ Centralita 4x4 ^a)	10
15	Centralita regulafaros/ Parabrisas calefactados/ Iluminación instrumentos / Centralita diagnosis	10
16	Faro xenon derecho	10
17	Gestión del motor	10
18	Libre	
19	Libre	

Número	Consumidor	Amperios
20	Park Pilot (Ayuda de aparcamiento) / Palanca de cambio/ Centralita ESP	10
21	Centralita de cableado	7,5
22	Sensor alarma volumétrica/ Bocina alarma	5
23	Diagnosis / Sensor de lluvia/ Interruptor luces	10
24	Libre	
25	Acoplamiento centralita cambio automático	20
26	Bomba de vacío	20
27	Alimentación RSE (Pantalla techo)	10
28	Motor limpiacristal/ Centralita cableado	20
29	Libre	
30	Toma de corriente / Encendedor	20
31	Libre	
32	Libre	
33	Calefactor	40
34	Libre	
35	Libre	
36	Gestión del motor	10
37	Gestión del motor	10
38	Gestión del motor	10
39	Centralita remolque (Gancho)	15
40	Centralita remolque (intermitente, freno y posición izquierda)	20
41	Centralita remolque (antiniebla, marcha atrás y posición derecha)	20
42	Libre	
43	Preinstalación remolque	40

Número	Consumidor	Amperios
44	Luneta térmica	25
45	Alzacristales anteriores	30
46	Alzacristales posteriores	30
47	Motor (Aforador, relé gasolina)	15
48	Centralita confort	20
49	Mandos calefactor	40
50	Asientos calefactados	30
51	Techo abrible	20
52	Lavafaros	20
53	Libre	
54	Taxi (alimentación taxímetro)	5
55	Libre	
56	Taxi (alimentación emisora)	15
57	Libre	
58	Centralita de cierre centralizado	30

a) Para vehículos con tracción a las 4 ruedas.

Algunos de los consumidores eléctricos que se relacionan en la tabla pertenecen solo a determinadas versiones del modelo o bien son equipamientos opcionales.

Le rogamos que tengan en cuenta que la lista anterior refleja los datos de que se disponen en el momento de imprimir este manual, por los que está sujeta a modificaciones. En el caso de que haya diferencias, tienen siempre preferencia los datos del adhesivo pegado en la parte interior de la tapa de fusibles. ■

Dotación de fusibles, parte izquierda del compartimiento del motor

Fusibles

Número	Consumidor	Amperios
1	Limpiaparabrisas	30
2	Columna de dirección	5
3	Centralita de cableado	5
4	ABS	30
5	Cambio AQ	15
6	Cuadro de instrumentos	5
7	Libre	
8	Radio	15
9	Teléfono/Navegador tomtom	5
10	Gestión motor	5
	Gestión motor	10
11	Libre	
12	Centralita electrónica	5
13	Alimentación módulo inyección gasolina	25
	Alimentación módulo inyección diesel	30
14	Bobina	20
15	Gestión del motor	5
	Relé bomba	10
16	Bomba ABS	30
17	Bocina	15
18	Libre	

Número	Consumidor	Amperios
19	Limpia	30
20	Libre	
21	Sonda Lambda	15
22	Pedal freno, sensor de velocidad	5
23	Gestión del motor	5
	Gestión del motor	10
	Gestión del motor	15
24	ARF, válvula del cambio	10
25	Iluminación derecha	40
26	Iluminación izquierda	40
27	Gestión del motor	40
	Gestión del motor	50
28	Llave del contacto	40
29	Alzacristales (anteriores y posteriores)	50
	Alzacristales (anteriores)	30
30	Llave del contacto	40

Posición en vano motor: Caja lateral

Fusibles

Número	Consumidor	Amperios
B1	Alternador < 140 W	150
	Alternador > 140 W	200
C1	Servodirección	80
D1	Alimentación multiterminal potencial "30". Caja de fusibles interior	100
E1	Electroventilador > 500 W / Electroventilador < 500 W	80/50
F1	PTC,s (Calefacción adicional eléctrica por aire)	80
G1	PTC (Calefacción adicional eléctrica por aire)	40
H1	Centralita cierre centralizado	

Algunos de los consumidores eléctricos que se relacionan en la tabla, pertenecen sólo a determinadas versiones del modelo o bien son equipamientos opcionales.

Le rogamos que tenga en cuenta que la lista anterior refleja los datos de que se dispone en el momento de imprimir este manual, por lo que está sujeta a modificaciones. ■

Cambio de lámparas

Observaciones generales

Antes de cambiar una lámpara hay que desconectar el consumidor correspondiente.

No tocar con la mano el cristal de las lámparas, ya que las huellas digitales se vaporizarían por efecto del calor generado, provocando la reducción de la vida de las lámparas y condensación en la superficie del reflector, reduciendo así su eficacia.

Una lámpara sólo debe ser sustituida por otra de iguales características. La designación figura en el casquillo o en el cristal de la lámpara.

Recomendamos llevar siempre en el coche una caja con lámparas de recambio. Por lo menos se deberían llevar las siguientes lámparas, muy importantes para la seguridad del tráfico.

Faro principal

Cruce - H7

Carretera - H1

Posición - W5W

Intermitente - PY21W



Faros xenon²³⁾ /autodireccionablesCruce y carretera - D1S²⁴⁾

Ráfagas y carretera adicional - H1

Posición W5W

Intermitentes PY21W

Faro antiniebla

Faro antiniebla - H3

Piloto posterior fijoStop/Posición - P21W²⁵⁾

Intermitente - P21W

Piloto posterior móvil

Antiniebla (lado conductor) - P21W

Retromarcha (lado acompañante) - P21W

Posición - W5W

Intermitente lateral

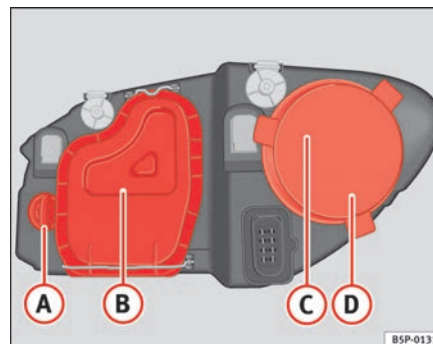
Intermitente lateral - W5W

Luz matrícula

Luz matrícula - C5W

**Nota**

- Debido a la dificultad de acceso a algunas lámparas, el cambio de éstas debería realizarse en un Servicio Técnico. No obstante, a continuación se describe cómo hay que proceder para dicho cambio, a excepción de los faros antiniebla*, y luz de cortesía. ■

Lámparas del faro principal**Fig. 185 Lámparas del faro principal**

- A** Intermitente
- B** Luz de cruce
- C** Luz de carretera
- D** Luz de población ■

²³⁾ En este tipo de faros, el cambio de lámparas debe realizarlas un Servicio Técnico, dado que deben desmontarse elementos complejos del vehículo y debe realizarse una puesta a cero del sistema de regulación automático que incorpora.

²⁴⁾ Las lámparas de descarga de xenon tienen 2,5 veces más flujo luminoso y una vida media 5 veces superior a las lámparas halógenas, ello significa que a falta de fallo anormal, no es necesario el recambio en toda la vida del vehículo.

²⁵⁾ Lámpara de un solo filamento de control electrónico para luz Stop/Posición. En caso de fundirse no funcionará ni posición ni Stop.

Lámpara luz intermitente

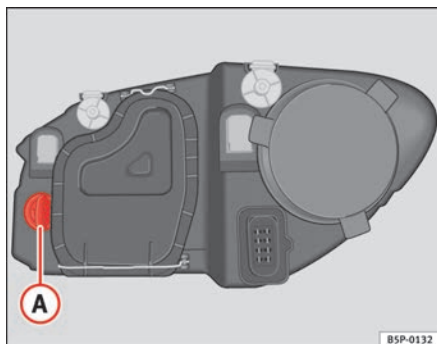


Fig. 186 Lámpara luz intermitente

- Abra el capó del motor.
- Gire el portalámparas ⇒ fig. 186 **A** a la izquierda y tirar.
- Saque la bombilla presionando sobre el portalámpara girarla al mismo tiempo hacia la izquierda.
- Proceda en sentido inverso para su montaje. ■

Luz de cruce

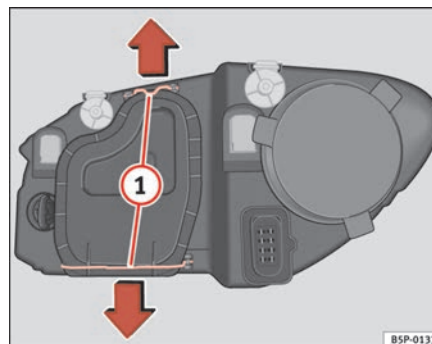


Fig. 187 Luz de cruce

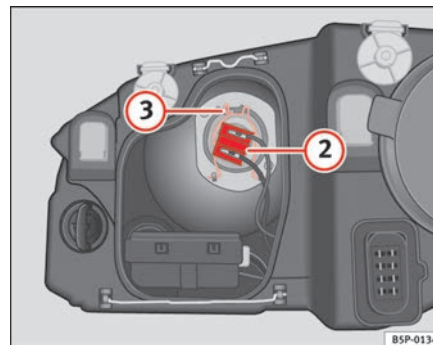


Fig. 188 Luz de cruce

- Abra el capó del motor



- Desplace los tirantes ⇒ página 272, fig. 187 ① en el sentido de la flecha y saque la tapa.
- Extraiga el conector ⇒ página 272, fig. 188 ② de la lámpara.
- Desenganche el resorte retentor ⇒ página 272, fig. 188 ③ presionándolo hacia dentro y a la derecha.
- Extraiga la lámpara y coloque la nueva de modo que el saliente de fijación del platillo, quede en el rebaje del reflector. ■

Luz de carretera

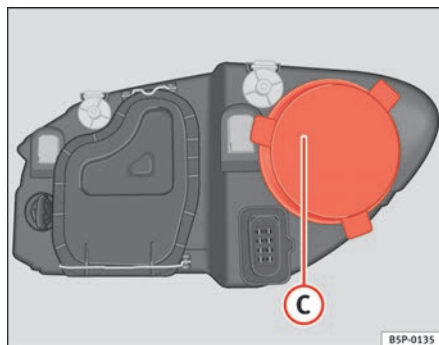


Fig. 189 Luz de carretera

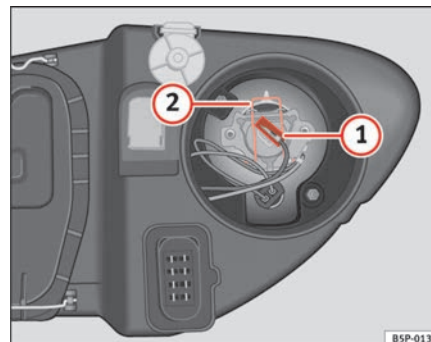


Fig. 190 Luz de carretera

- Abrar el capo del motor
- Retire la tapa ⇒ fig. 189 C tirando de la misma.
- Extraiga el conector ⇒ fig. 190 ② de la lámpara.
- Presione el resorte ⇒ fig. 190 ① hacia dentro y hacia la derecha.
- Saque la lámpara y coloque la nueva teniendo en cuenta los rebajes del reflector para que quede bien encajada.
- Proceda en sentido inverso para su montaje. ■

Luz de población

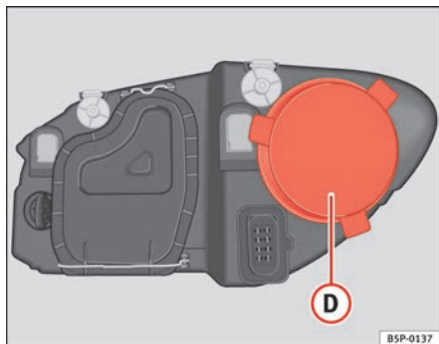


Fig. 191 Luz de población

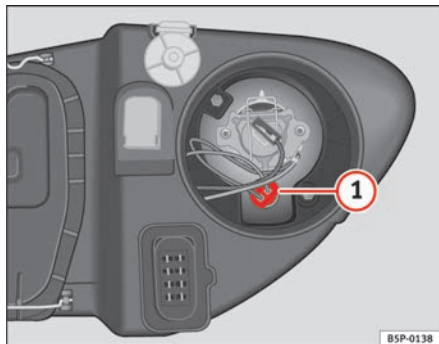


Fig. 192 Luz de población

- Abra el capó del motor.
- Retire la tapa ⇒ fig. 191 **D** tirando de la misma.

- Extraiga el portalámparas ⇒ fig. 192 **1** hacia fuera.
- Sustituya la bombilla tirando de la misma.
- Proceda en orden inverso para su montaje. ■

Luces posteriores

- En la carrocería
 - Luz intermitente, población y freno
- En el portón
 - Lado izquierdo: población y antiniebla.
 - Lado derecho: población y marcha atrás.

Luz intermitente, población y freno en la carrocería

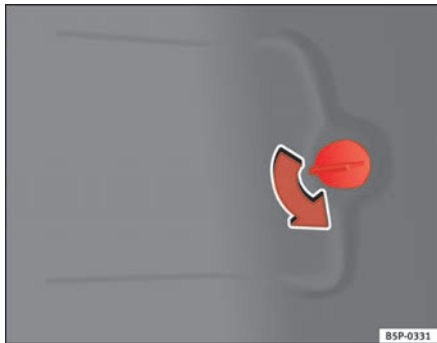


Fig. 193 Luces en la carrocería

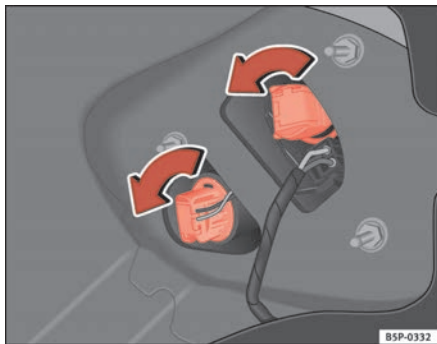


Fig. 194 Luces en la carrocería

- Extraiga la lámpara fundida y cámbiela por una nueva.
- Proceda en sentido inverso para su montaje y preste especial atención al colocar el portalámparas. ■

- Abra la tapa del panel lateral del maletero ⇒ fig. 193.
- Gire el portalámparas hacia la izquierda ⇒ fig. 194.

Luz de población, antiniebla y marcha atrás en el portón

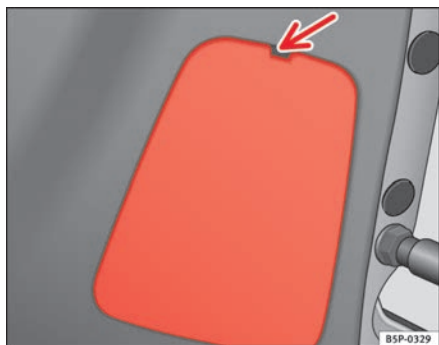


Fig. 195 Luces en el portón



Fig. 196 Luz de población

Luz de población

- Abra el portón trasero

- Retire la tapa, tirando de ella.
- Saque el portalámparas, presionando las patillas de sujeción y extráigalo hacia afuera.
- Extraiga la lámpara fundida y cambiéla por otra.
- Proceda en sentido inverso para su montaje y preste especial atención al colocar el portalámparas.

Luz antiniebla y marcha atrás

- Abra el portón trasero
- Retire la tapa, tirando de ella.
- Gire el portalámparas hacia la izquierda.
- Extraiga la lámpara fundida y cambiéla por otra.
- Proceda en sentido inverso para su montaje. ■

Intermitentes laterales

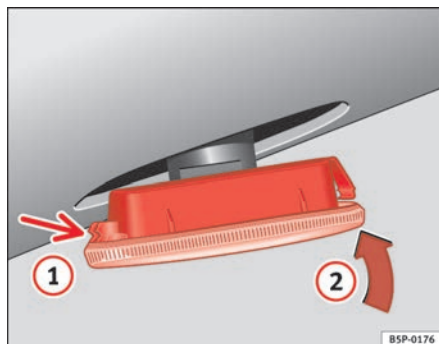


Fig. 197 Intermitente lateral

- Presione el intermitente hacia la izquierda o a la derecha para extraer la lámpara.
- Saque el portalámparas del intermitente.
- Extraiga la lámpara con casquillo de cristal defectuosa y coloque una nueva.
- Introduzca el portalámparas en la guía del intermitente hasta que encastre.
- Coloque el intermitente en primer lugar en el orificio de la carrocería, encajando las pestañas ⇒ fig. 197, flecha ①.
- Encaje la lámpara como indica la flecha ② ⇒ fig. 197 ■

Luz del maletero

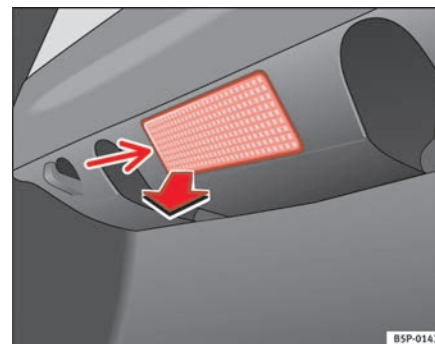


Fig. 198 Luz maletero

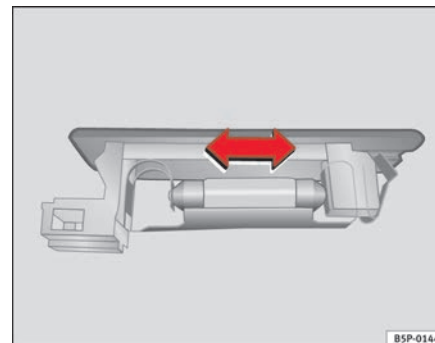


Fig. 199 Luz maletero

- Extraiga la tulipa haciendo presión sobre el borde de la parte interior de la misma -flecha- con ayuda de un destornillador por su parte plana. ⇒ fig. 198 ▶

- Presione la lámpara lateralmente y extraígalas del alojamiento.
⇒ página 277, fig. 199 ■

Luz de matrícula



Fig. 200 Luz matrícula

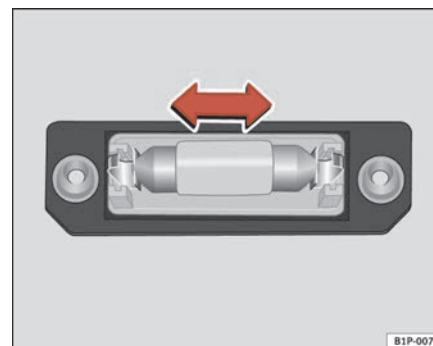


Fig. 201 Luz matrícula

- Para retirar la tulipa, desenrosque los tornillos ⇒ fig. 200.
- Retire la lámpara, moviéndola en el sentido de la flecha y hacia afuera. ⇒ fig. 201
- Proceda en sentido inverso para su montaje. ■

Luz del parasol

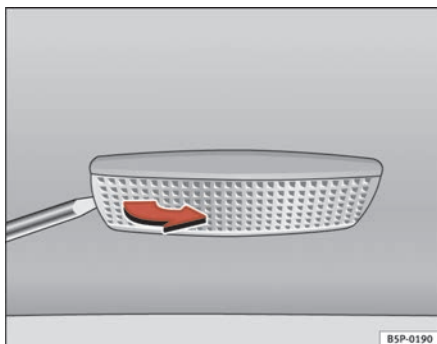


Fig. 202 Desmontaje luz del parasol

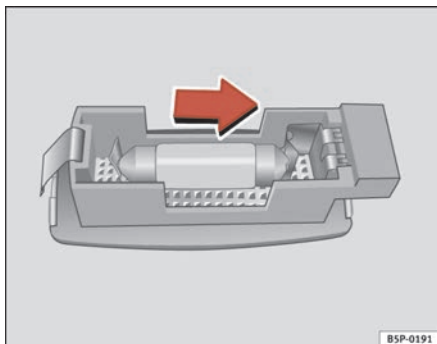


Fig. 203 Desmontaje luz del parasol

- Retire la luz con cuidado, utilizando el destornillador por su parte plana, tal como indica la figura. ⇒ fig. 203.

- Retire la lámpara, moviéndola en el sentido de la flecha y hacia afuera. ⇒ fig. 203 ■

Ayuda de arranque

Cables de emergencia

Los cables de emergencia deben tener una sección suficientemente ancha.

Si el motor no arranca porque se ha descargado la batería, puede utilizar la batería de otro vehículo para poner el suyo en marcha.

Cables de emergencia

Para realizar el arranque necesita **cables según la norma DIN 72553** (véase las indicaciones del fabricante de cables). La sección del cable en los vehículos con motor de gasolina debe ser de 25 mm², como mínimo, y en los vehículos con motor diesel de 35 mm², como mínimo.



Nota

- No debe existir contacto alguno entre los dos vehículos, pues de lo contrario podría pasar corriente al unir los dos polos positivos.
- La batería descargada deberá estar debidamente embornada a la red de a bordo. ■

Ayuda de arranque: descripción

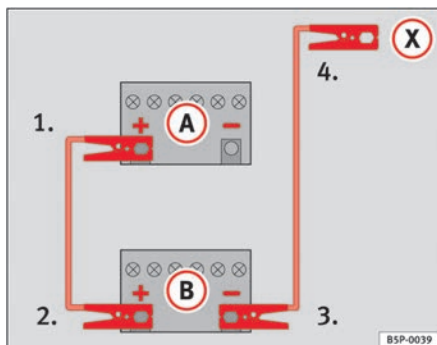


Fig. 204 Esquema de conexión de los cables de emergencia

En la ⇒ fig. 204 **A** representa a la batería sin carga y **B** a la batería con carga.

Conexión de los cables de emergencia

- Desconecte el encendido en ambos vehículos ⇒ ⚠.
1. Emborne un extremo del cable de emergencia rojo al polo positivo ⇒ fig. 204 (+) del vehículo con la batería descargada ⇒ ⚠.
 2. Emborne el otro extremo del cable de emergencia rojo al polo positivo (+) del vehículo que suministra la corriente.
 3. Emborne un extremo del cable negro de emergencia al polo negativo (-) del vehículo que suministra la corriente.

4. Emborne el otro extremo del cable negro de emergencia (X) a una pieza de metal maciza unida al bloque motor o al mismo bloque motor del vehículo con la batería descargada, lo más alejado posible de la batería ⇒ ⚠.
5. Los cables se colocarán de modo que no puedan ser pillados por alguna pieza giratoria del vano motor.

Puesta en marcha

6. Arranque el motor del vehículo que suministra corriente y deje que funcione a ralentí.
7. Arranque el motor del vehículo con la batería descargada y espere dos o tres minutos, hasta que el motor “ruede”.

Desconexión de los cables de emergencia

8. Antes de desembornar los cables de emergencia apague la luz de cruce, si estuviese encendida.
9. Active la turbina de la calefacción y la luneta térmica del vehículo con la batería descargada, para que se reduzcan los picos de tensión que se producen al desembornar.
10. Mientras los motores siguen en marcha, desemborne los cables en el orden inverso a como se embornaron.

Asegúrese de que al conectar las pinzas a los polos tengan suficiente contacto metálico.

Si el motor no arranca, después de 10 seg., vuelva a intentarlo pasado un minuto aproximadamente. ▶

 **¡ATENCIÓN!**

- Observe las advertencias, al realizar trabajos en el vano motor ⇒ página 225, “Trabajos en el vano motor” .
- La batería que suministra la corriente debe tener la misma tensión (12V) y la misma capacidad (véase el adhesivo de la batería) que la batería descargada. De lo contrario, existe peligro de explosión.
- Si una de las baterías está helada, no intente jamás arrancar con los cables de emergencia, puede provocar una explosión. Incluso una vez descongelada, puede sufrir quemaduras al derramarse electrolito. Sustituya la batería si está helada.
- Mantenga cualquier tipo de fuentes de ignición (llamas, cigarrillos, etc.) lo suficientemente alejado de las baterías. De lo contrario, puede provocar una explosión.
- Observe las instrucciones de uso del fabricante de los cables de emergencia.
- No conecte en el otro vehículo el cable negativo directamente al polo negativo de la batería descargada. Si llegaran a saltar chispas podría inflamarse el gas detonante que saliera de la batería y podría producirse una explosión.
- El cable negativo no se deberá conectar jamás en el otro vehículo a componentes del sistema de combustible ni a las tuberías de freno.
- No se deben tocar las partes no aisladas de las pinzas de polos. Además, el cable que va embornado al polo positivo de la batería no deberá entrar nunca en contacto con piezas del vehículo conductoras de electricidad, ya que existe peligro de que se produzca un cortocircuito.
- Los cables de emergencia se colocarán de modo que no puedan ser pillados por alguna pieza giratoria del vano motor.
- No apoye su cuerpo sobre las baterías, pues podría sufrir quemaduras.

**Nota**

Entre ambos vehículos no deberá haber contacto alguno, pues de lo contrario podría pasar corriente al unir los polos positivos. ■

Remolcado o arranque por remolcado

Arranque por remolcado

Es preferible arrancar con los cables de emergencia a hacerlo por remolcado.

Por regla general, le recomendamos que **no** recurra al arranque por remolcado de su vehículo. En su lugar, pruebe el arranque con los cables de emergencia ⇒ página 279.

Si a pesar de ello es necesario arrancar su vehículo por remolcado:

- Engrane la 2ª o la 3ª marcha.
- Mantenga pisado el embrague.
- Conecte el encendido.
- Retire el pie del pedal del embrague cuando los dos vehículos estén en movimiento.
- En cuanto arranque el motor, pise el embrague y quite la marcha para evitar un choque con el vehículo tractor.

¡ATENCIÓN!

Arrancando por remolcado hay mayor riesgo de provocar un accidente, por ejemplo, el de chocar con el vehículo tractor.

¡Cuidado!

Al efectuar un arranque por remolcado puede llegar combustible sin quemar a los catalizadores y dañarlos. ■

Observaciones generales

Si utiliza un cable para el remolque, observe lo siguiente:

Conductor del vehículo tractor

- Eche a andar lentamente hasta que se haya tensado el cable. Acelere, a continuación, con especial cuidado.
- Deberá arrancar y cambiar de marchas con prudencia. Si su vehículo dispone de cambio automático, acelere con prudencia.
- Observe que al tirar del vehículo no funcionan ni el servofreno, ni la dirección asistida. Frene a tiempo y pisando suavemente el pedal.

Conductor del vehículo remolcado

- Asegúrese de que el cable se mantiene tensado en todo momento.

Cable de remolcado o barra de remolque

La barra de remolque es más segura y menos peligrosa, con respecto a que se produzcan daños en el vehículo. El cable de remolcado sólo se debe utilizar, si no se dispone de una barra de remolque.

El cable de remolcado debe ser elástico, para que no se produzcan daños en los vehículos. Utilice un cable de fibra sintética o de un material elástico similar.

Fije el cable o la barra de remolque sólo en las argollas previstas para ello, o, en su caso, en el dispositivo para remolque.

Modo de conducir

Para remolcar un vehículo se requiere cierta pericia y experiencia, sobre todo si se utiliza el cable de remolcado. Ambos conductores deben conocer bien ►

las dificultades que presenta el remolcar un vehículo. Los conductores inexpertos deben abstenerse.

Asegúrese al conducir de que no se generen fuerzas de tracción inadmisibles ni sacudidas. En las maniobras de remolcado por carreteras sin asfaltar, existe siempre el riesgo de sobrecargar las piezas de fijación.

Hay que conectar el encendido del vehículo remolcado, a fin de que no se bloquee la dirección y funcionen los intermitentes, la bocina, los limpiacristales y los lavacristales.

Ya que el servofreno sólo funciona con el motor en marcha, si está parado, tendrá que pisar con más fuerza el pedal del freno.

De igual manera, si el motor está parado, la servodirección no funciona y tiene que emplear más fuerza para girar el volante.

- Al remolcar, la velocidad máxima permitida es de 50 km/h.
- Al remolcar, la velocidad máxima permitida es de 50 Km/h.

Remolcado de vehículos con cambio automático

- Coloque la palanca selectora en la posición “N”.
- No circule a más de 50 km/h.
- No recorra distancias de más de 50 km.
- Si el remolcado lo realiza una grúa, las ruedas delanteras del vehículo remolcado permanecerán suspendidas.



Nota

- Tenga en cuenta las prescripciones legales relacionadas con el remolcado y el arranque por remolcado.
- Encienda los intermitentes simultáneos de emergencia en ambos vehículos. Tenga también en cuenta otras normativas existentes al respecto.
- Por razones técnicas, no es posible arrancar un vehículo con cambio automático por remolcado.

- Si como consecuencia de una avería, falta lubricante en el cambio de su vehículo, debe ser remolcado con las ruedas motrices suspendidas.
- Si hay que realizar un trayecto de remolcado superior a 50 km, el vehículo debe ser remolcado por personal experto y con la parte delantera suspendida.
- Si el vehículo no tiene corriente, la dirección permanece bloqueada. En este caso, el vehículo tendrá que ser remolcado por personal experto con las ruedas delanteras suspendidas.
- La argolla de remolque tiene que ir siempre en el vehículo. Tenga en cuenta las indicaciones de ⇒ página 282, “Arranque por remolcado” ■

Argollas de remolque

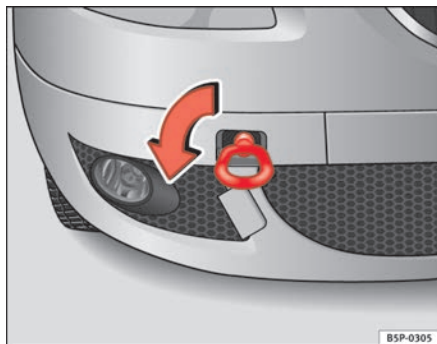


Fig. 205 Atornillado de la argolla de remolque en la parte delantera derecha del vehículo

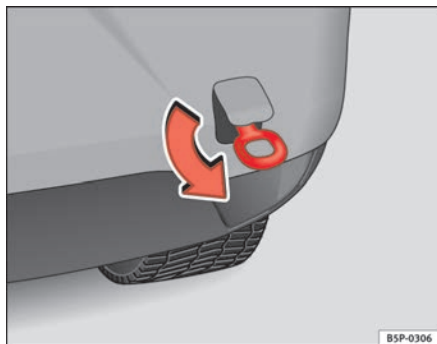


Fig. 206 Atornillado de la argolla de remolque en la parte trasera del vehículo

Enroscar la argolla de remolque

- Tome la argolla de remolque del juego de herramientas de a bordo .
- Tire de la tapa delantera inferior hacia delante y deje que cuelgue del vehículo.
- Retire la tapa que cubre el orificio roscado, introduciendo un destornillador en la muesca inferior, haciendo palanca cuidadosamente.
- Atornille la argolla hasta el tope hacia la *izquierda*, en el sentido que indica la flecha, tanto en la parte delantera ⇒ fig. 205, como en la trasera ⇒ fig. 206. ■

Argolla de remolque. Freetrack



Fig. 207 Argolla de remolque delantera para vehículos con tracción total

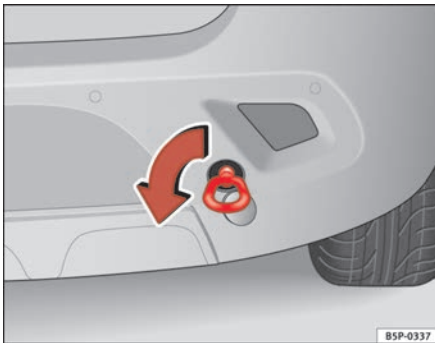


Fig. 208 Argolla de remolque trasera para vehículos con tracción total

Enroscar la argolla de remolque

- Tome la argolla de remolque del juego de herramientas de a bordo .
- Tire de la tapa delantera inferior hacia delante y deje que cuelgue del vehículo.
- Retire la tapa que cubre el orificio roscado, introduciendo un destornillador en la muesca inferior, haciendo palanca cuidadosamente.
- Atornille la argolla hasta el tope hacia la *izquierda*, en el sentido que indica la flecha, tanto en la parte delantera ⇒ **fig. 207**, como en la trasera ⇒ **fig. 208**. ■

Datos Técnicos

Descripción de los datos

Información relevante

Importante

Los datos de la documentación del vehículo tienen siempre primacía.

Todos los datos técnicos facilitados en esta documentación rigen para vehículos equipados de serie en España. En la tarjeta portadatos incluida en el Plan de inspección y mantenimiento en la documentación del vehículo figura el motor con el que ha sido equipado su vehículo.

Estos valores pueden ser diferentes en los vehículos especiales o destinados a otros países en función del equipamiento o de la versión.

Abreviaturas empleadas en este apartado de Datos Técnicos

Abreviatura	Significado
kW	Kilovatio, unidad de medida de la potencia del motor.
CV	Caballo de vapor (en desuso), unidad de medida de la potencia del motor.
a rpm	Revoluciones por minuto (número de vueltas).
Nm	Newton-metro, unidad de medida del par motor.
l/100 km	Consumo de combustible por cien kilómetros.
g/km	Cantidad de dióxido de carbono producida en gramos por kilómetro recorrido.
CO ₂	Dióxido de carbono.
CZ	Cetan-Zahl (índice de cetano), medida de la potencia de combustión del gasóleo.
ROZ	Research-Oktan-Zahl, unidad para determinar la resistencia antidetonante de la gasolina.

Datos distintivos del vehículo

Los datos más importantes se encuentran en la placa del modelo y en el portadatos del vehículo.

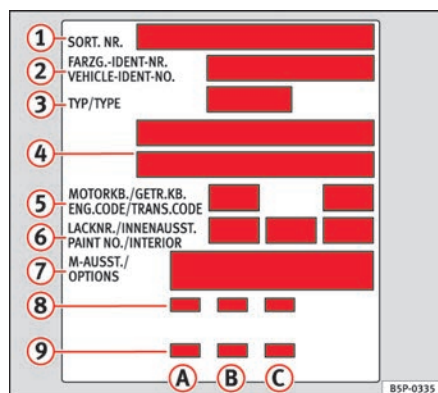


Fig. 209 Portadatos del vehículo (maletero)

Los vehículos con destino a determinados países no llevan placa del modelo.

Placa de modelo

La placa de modelo se encuentra en el larguero izquierdo en el interior del hueco motor.

Núm. de identificación del vehículo

El número de identificación del vehículo (número de bastidor) se puede leer desde el exterior a través de un visor en el parabrisas. Éste se encuentra en el lado izquierdo del vehículo, en el ángulo inferior del parabrisas. También se encuentra en el lado derecho dentro del hueco motor.

Portadatos del vehículo

El adhesivo portadatos va pegado en el hueco de la rueda de repuesto, en el interior del maletero.

En el portadatos figuran los siguientes datos: ⇒ fig. 209

Estos datos también figuran en el Programa de mantenimiento.

- 1) Número de control de fabricación
- 2) Número de identificación del vehículo (número de bastidor)
- 3) Número distintivo del modelo
- 4) Designación del modelo/potencia del motor
- 5) Siglas del motor y del cambio
- 6) Número de pintura y del equipamiento interior
- 7) Número de los equipamientos opcionales
- 8) Valores de consumo.
- 9) Valores de emisiones de CO₂.

Los datos del 2 al 9 figuran también en el Programa de Mantenimiento.

Valores de consumo y CO₂

- A) Consumo (l/100 km) / Emisiones de CO₂ (g/km) urbano.
- B) Consumo (l/100 km) / Emisiones de CO₂ (g/km) por carretera.
- C) Consumo (l/100 km) / Emisiones de CO₂ (g/km) mixto.

Datos sobre el consumo de combustible

Consumo de combustible

Los valores de consumo y de emisiones que figuran en el portadatos son diferentes para cada vehículo.

El consumo de combustible y las emisiones de CO₂ del vehículo se pueden consultar en el portadatos del vehículo.

Los valores de consumo y de emisiones indicados se refieren a la categoría de peso que se le ha asignado a su vehículo en función de la combinación de motor y cambio de marchas, así como del equipamiento específico.

Los valores de consumo y emisiones se han determinado en base a la normativa de medición 1999 /100 / CE . Esta normativa prescribe una determinación del consumo realista y orientada a la conducción diaria.

Para su realización se toman como base las siguientes condiciones de comprobación:

Ciclo urbano	La simulación del ciclo urbano comienza con un arranque en frío. A continuación, se simula la circulación por ciudad.
Ciclo interurbano	La simulación del ciclo interurbano consiste en acelerar y frenar el vehículo repetidamente en todas las marchas, para ajustarla lo máximo posible a la realidad. La velocidad de marcha varía al realizar la medición entre 0 y 120 km/h.
Consumo total	El cálculo del consumo total medio se realiza aplicando alrededor de un 37% de los valores calculados para el ciclo urbano y un 63% de los determinados durante el ciclo interurbano.
Emisiones de CO ₂	Para determinar los valores de emisión de dióxido de carbono, se recogen los gases de escape durante los dos ciclos. Seguidamente, se evalúan estos gases obteniendo el valor de emisión de CO ₂ , entre otras cosas.




Nota

- Dependiendo del estilo de conducción, de la calzada, del tráfico, de las condiciones medioambientales y del estado del vehículo, se pueden dar valores que difieran de los establecidos. ■

Pesos

El valor del peso en vacío rige para el modelo base con el 90% del tanque lleno y sin equipos opcionales. En los valores indicados se incluyen 75 kg. equivalentes al peso del conductor.

En el caso de versiones especiales y equipamiento opcional, o por montaje posterior de accesorios puede aumentar el peso en vacío ⇒ .

¡ATENCIÓN!


- Hay que tener en cuenta que, al transportar objetos pesados, varían las propiedades de marcha al desplazarse el centro de gravedad, con el consiguiente peligro de accidente. Por ello, adapte siempre su forma de conducir y la velocidad a estas circunstancias.
- En ningún caso se excederá ni el peso establecido por eje, ni el peso máximo autorizado del vehículo. Si se excede el peso por eje establecido o el peso máximo autorizado se pueden modificar las propiedades de marcha del vehículo, lo que podría ocasionar un accidente, y causar lesiones en los ocupantes y daños en el vehículo. ■

Conducción con remolque

Cargas de remolque

Cargas de remolque

Las cargas de apoyo y remolque autorizadas han sido establecidas conforme a los ensayos realizados con criterios estipulados. Las cargas de remolque autorizadas rigen para vehículos en la UE y, por lo general, para un límite máximo de velocidad de 80 km/h (en casos excepcionales incl. 100 km/h). Estos valores podrán diferir en el caso de vehículos destinados a otros

países. Los datos de la documentación del vehículo tienen siempre primacía ⇒ .

Cargas de apoyo

La carga de apoyo *máxima* autorizada de la lanza sobre el cabezal esférico del dispositivo de remolque no debe superar los **75 kg.**

Se recomienda aprovechar al máximo la carga de apoyo autorizada para mayor seguridad en la marcha. Una carga de apoyo insuficiente influye de forma negativa en el comportamiento de marcha del conjunto vehículo tractor/ remolque.

Si no se alcanza la carga máxima de apoyo autorizada (por ej., en el caso de los remolques pequeños de un eje, ligeros y sin carga, o en el caso de los remolques de eje tandem con una batalla inferior a 1,0 m), es obligatorio como carga de apoyo mínimo 4% del peso del remolque.

¡ATENCIÓN!

- Por motivos de seguridad se recomienda no rebasar el límite de 80 km/h. Esto también es válido para aquellos países en los que se permite circular a velocidades mayores.
- En ningún caso se excederán las cargas de remolque y de apoyo autorizadas. Si se excede el peso autorizado se modifican las propiedades de marcha del vehículo, lo que podría ocasionar un accidente, y causar lesiones en los ocupantes y daños en el vehículo. ■

Datos técnicos

Comprobación de niveles

Periódicamente se deberían comprobar los diferentes niveles de los fluidos del vehículo. No confundir nunca los líquidos, pues de lo contrario el motor sufriría graves daños.

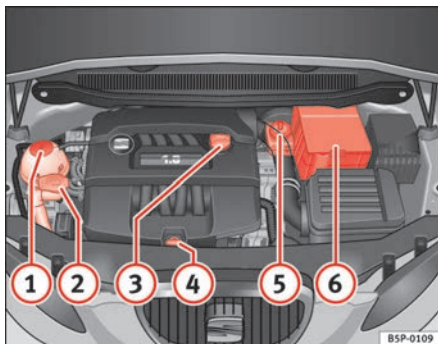


Fig. 210 Figura orientativa de la posición de los elementos

- ① Depósito de expansión del líquido refrigerante
- ② Depósito del agua lavacrystales
- ③ Orificio de llenado del aceite del motor
- ④ Varilla de medición de aceite del motor
- ⑤ Depósito del líquido de frenos
- ⑥ Batería bajo la cubierta

La verificación y reposición de los líquidos operativos se realizará en los componentes mencionados anteriormente. Estas operaciones están descritas en el ⇒ página 225.

Cuadro sinóptico

Encontrará otras aclaraciones, indicaciones y restricciones relacionadas con los datos técnicos a partir de la ⇒ página 287 ■

Motor de gasolina 1.4 63 kW (86 CV)

Datos del motor

Potencia kW (CV)	a 1/min	63 (86)/ 5000
Par motor máximo	en Nm a 1/min	132/ 3800
Nº de cilindros/ cilindrada	en cm ³	4/ 1390
Compresión		10,5 ± 0,3
Combustible		Súper sin plomo de 95 octanos o Normal sin plomo de 91 octanos ^{a)}

a) Con ligera pérdida de potencia

Rendimientos

Velocidad máxima	en km/h	169
Aceleración 0-80 km/h	en seg	9,9
Aceleración 0-100 km/h	en seg	15,1

Pesos

Peso máximo autorizado	en kg	1950
Peso en orden de marcha (con conductor)	en kg	1405
Carga autorizada sobre eje delantero	en kg	934
Carga autorizada sobre eje trasero	en kg	1033
Carga autorizada sobre techo	en kg	75

Cargas de remolque

Remolque sin freno en pendientes hasta 12%	700
Remolque con freno en pendientes hasta 12%	1000

Capacidad de relleno de aceite motor

Capacidad aprox. aceite de motor con cambio de filtro	2,8 litros
---	------------

Motor de gasolina 1.4 92 kW (125 CV)**Datos del motor**

Potencia kW (CV)	a 1/min	92 (125)/ 6000
Par motor máximo	en Nm a 1/min	155/ 4000
Nº de cilindros/ cilindrada	en cm ³	4/ 1398
Compresión		12,0 -0,4
Combustible		Súper sin plomo de 95 octanos o Normal sin plomo de 91 octanos ^{a)}

a) Con ligera pérdida de potencia

Rendimientos

Velocidad máxima	en km/h	194
Aceleración 0-80 km/h	en seg	7,0
Aceleración 0-100 km/h	en seg	10,5

Pesos

Peso máximo autorizado	en kg	2023
Peso en orden de marcha (con conductor)	en kg	1478
Carga autorizada sobre eje delantero	en kg	1004
Carga autorizada sobre eje trasero	en kg	1036
Carga autorizada sobre techo	en kg	75

Cargas de remolque

Remolque sin freno en pendientes hasta 12%	730
Remolque con freno en pendientes hasta 12%	1200

Capacidad de relleno de aceite motor

Capacidad aprox. aceite de motor con cambio de filtro	3,3 litros
---	------------

Motor de gasolina 1.6 75 kW (102 CV)**Datos del motor**

Potencia kW (CV)	a 1/min	75 (102)/ 5600
Par motor máximo	en Nm a 1/min	148/ 3800
Nº de cilindros/ cilindrada	en cm ³	4/ 1595
Compresión		10,5 ± 0,5
Combustible		Súper sin plomo de 95 octanos o Normal sin plomo de 91 octanos ^{a)}

a) Con ligera pérdida de potencia

Rendimientos

Velocidad máxima	en km/h	181
Aceleración 0-80 km/h	en seg	8,7
Aceleración 0-100 km/h	en seg	13,0

Pesos

Peso máximo autorizado	en kg	1979
Peso en orden de marcha (con conductor)	en kg	1434
Carga autorizada sobre eje delantero	en kg	971
Carga autorizada sobre eje trasero	en kg	1025
Carga autorizada sobre techo	en kg	75

Cargas de remolque

Remolque sin freno en pendientes hasta 12%	710
Remolque con freno en pendientes hasta 12%	1200

Capacidad de relleno de aceite motor

Capacidad aceite de motor con cambio de filtro	4,1 litros
--	------------

Motor de gasolina 1.8 118 kW (160 CV)

Datos del motor

Potencia kW (CV)	a 1/min	118 (160)/ 5000-6200
Par motor máximo	en Nm a 1/min	250/ 1500-4200
Nº de cilindros/ cilindrada	en cm ³	4/ 1798
Compresión		9,8-0,5
Combustible		Súper sin plomo de 95 octanos o Normal sin plomo de 91 octanos ^{a)}

a) Con ligera pérdida de potencia

Rendimientos

Velocidad máxima	en km/h	210
Aceleración 0-80 km/h	en seg	6,0
Aceleración 0-100 km/h	en seg	8,6

Pesos

Peso máximo autorizado	en kg	2094
Peso en orden de marcha (con conductor)	en kg	1549
Carga autorizada sobre eje delantero	en kg	1068
Carga autorizada sobre eje trasero	en kg	1043
Carga autorizada sobre techo	en kg	75

Cargas de remolque

Remolque sin freno en pendientes hasta 12%	750
Remolque con freno en pendientes hasta 12%	1400

Capacidad de relleno de aceite motor

Capacidad aceite de motor con cambio de filtro	4,6 litros
--	------------

Motor de gasolina 2.0 110 kW (150 CV)

Datos del motor

Potencia kW (CV)	a 1/min	110 (150)/ 6000
Par motor máximo	en Nm a 1/min	200/ 3500
Nº de cilindros/ cilindrada	en cm ³	4/ 1984
Compresión		11,5-0,5
Combustible		Súper Plus sin plomo de 98 octanos o bien Súper sin plomo de un mínimo de 95 octanos ^{a)}

a) Con ligera pérdida de potencia

Rendimientos

Velocidad máxima	en km/h	206
Aceleración 0-80 km/h	en seg	6,6
Aceleración 0-100 km/h	en seg	9,8

Pesos

Peso máximo autorizado	en kg	2034
Peso en orden de marcha (con conductor)	en kg	1489
Carga autorizada sobre eje delantero	en kg	1022
Carga autorizada sobre eje trasero	en kg	1029
Carga autorizada sobre techo	en kg	75

Cargas de remolque

Remolque sin freno en pendientes hasta 12%	740
Remolque con freno en pendientes hasta 12%	1400

Capacidad de relleno de aceite motor

Capacidad aprox. aceite de motor con cambio de filtro	4,6 litros
---	------------

Motor de gasolina 2.0 110 kW (150 CV). Automático

Datos del motor

Potencia kW (CV)	a 1/min	110 (150)/ 6000
Par motor máximo	en Nm a 1/min	200/ 3500
Nº de cilindros/ cilindrada	en cm ³	4/ 1984
Compresión		11,5-0,5
Combustible		Súper Plus sin plomo de 98 octanos o bien Súper sin plomo de un mínimo de 95 octanos ^{a)}

^{a)} Con ligera pérdida de potencia

Rendimientos

Velocidad máxima	en km/h	203
Aceleración 0-80 km/h	en seg	7,0
Aceleración 0-100 km/h	en seg	10,2

Pesos

Peso máximo autorizado	en kg	2074
Peso en orden de marcha (con conductor)	en kg	1529
Carga autorizada sobre eje delantero	en kg	1057
Carga autorizada sobre eje trasero	en kg	1034
Carga autorizada sobre techo	en kg	75

Cargas de remolque

Remolque sin freno en pendientes hasta 12%	750
Remolque con freno en pendientes hasta 12%	1400

Capacidad de relleno de aceite motor

Capacidad aprox. aceite de motor con cambio de filtro	4,6 litros
---	------------

Motor de gasolina 2.0 147 kW (200 CV).

Datos del motor

Potencia kW (CV)	a 1/min	147 (200)/ 5100 - 6000
Par motor máximo	en Nm a 1/min	280/ 1800-5000
Nº de cilindros/ cilindrada	en cm ³	4/ 1984
Compresión		10,3-0,5
Combustible		Súper plus sin plomo de 98 octanos o bien Súper sin plomo de un mínimo de 95 octanos ^{a)}

a) Con ligera pérdida de potencia

Rendimientos

Velocidad máxima	en km/h	220
Aceleración 0-80 km/h	en seg	5,4
Aceleración 0-100 km/h	en seg	7,7

Pesos

Peso máximo autorizado	en kg	1960
Peso en orden de marcha (con conductor)	en kg	1507
Carga autorizada sobre eje delantero	en kg	1082
Carga autorizada sobre eje trasero	en kg	1014
Carga autorizada sobre techo	en kg	75

Cargas de remolque

Remolque sin freno en pendientes hasta 12%	750
Remolque con freno en pendientes hasta 12%	1400

Capacidad de relleno de aceite motor

Capacidad aprox. aceite de motor con cambio de filtro	4,8 litros
---	------------

Motor de gasolina 2.0 147 kW (200 CV). Automático

Datos del motor

Potencia kW (CV)	a 1/min	147 (200)/ 5100 - 6000
Par motor máximo	en Nm a 1/min	280/ 1800-5000
Nº de cilindros/ cilindrada	en cm ³	4/ 1984
Compresión		10,3-0,5
Combustible		Súper plus sin plomo de 98 octanos o bien Súper sin plomo de un mínimo de 95 octanos ^{a)}

a) Con ligera pérdida de potencia

Rendimientos

Velocidad máxima	en km/h	220
Aceleración 0-80 km/h	en seg	5,4
Aceleración 0-100 km/h	en seg	7,7

Pesos

Peso máximo autorizado	en kg	2124
Peso en orden de marcha (con conductor)	en kg	1579
Carga autorizada sobre eje delantero	en kg	1112
Carga autorizada sobre eje trasero	en kg	1036
Carga autorizada sobre techo	en kg	75

Cargas de remolque

Remolque sin freno en pendientes hasta 12%	750
Remolque con freno en pendientes hasta 12%	1400

Capacidad de relleno de aceite motor

Capacidad aprox. aceite de motor con cambio de filtro	4,8 litros
---	------------

Motor de gasolina 2.0 147 kW (200 CV). Freetrack

Datos del motor

Potencia kW (CV)	a 1/min	147 (200)/ 5100 - 6000
Par motor máximo	en Nm a 1/min	280/ 1800-5000
Nº de cilindros/ cilindrada	en cm ³	4/ 1984
Compresión		10,3-0,5
Combustible		Súper plus sin plomo de 98 octanos o bien Súper sin plomo de un mínimo de 95 octanos ^{a)}

a) Con ligera pérdida de potencia

Rendimientos

		Tracción delantera	Tracción a las 4 ruedas
Velocidad máxima	en km/h	216	214
Aceleración 0-80 km/h	en seg	5,4	5,1
Aceleración 0-100 km/h	en seg	7,7	7,5

Pesos

		Tracción delantera	Tracción a las 4 ruedas
Peso máximo autorizado	en kg	1960	2191
Peso en orden de marcha (con conductor)	en kg	1525	1646

Carga autorizada sobre eje delantero	en kg	928	1108
Carga autorizada sobre eje trasero	en kg	665	1096
Carga autorizada sobre techo	en kg	75	

Cargas de remolque

Remolque sin freno en pendientes hasta 12%	750
Remolque con freno en pendientes hasta 12%	1400

Capacidad de relleno de aceite motor

Capacidad aprox. aceite de motor con cambio de filtro	4,8 litros
---	------------

Motor Diesel 1.9 TDI 77 kW (105 CV).

Datos del motor

Potencia kW (CV)	a 1/min	77 (105) 4000
Par motor máximo	en Nm a 1/min	250/1900
Nº de cilindros/ cilindrada	en cm ³	4/1896
Compresión		19 ± 0,5
Combustible		Min. 51 CZ

Rendimientos

Velocidad máxima	en km/h	183
Aceleración 0-80 km/h	en seg	8,4
Aceleración 0-100 km/h	en seg	12,6

Pesos

Peso máximo autorizado	en kg	2064
Peso en orden de marcha (con conductor)	en kg	1519
Carga autorizada sobre eje delantero	en kg	1050
Carga autorizada sobre eje trasero	en kg	1031
Carga autorizada sobre techo	en kg	75

Cargas de remolque

Remolque sin freno en pendientes hasta 12%	750
Remolque con freno en pendientes hasta 12%	1400

Capacidad de relleno de aceite motor

Capacidad aprox. aceite de motor con cambio de filtro	4,3
---	-----

Motor Diesel 1.9 TDI 77 kW (105 CV). Automático

Datos del motor

Potencia kW (CV)	a 1/min	77 (105) 4000
Par motor máximo	en Nm a 1/min	250/1900
Nº de cilindros/ cilindrada	en cm ³	4/1896
Compresión		19 ± 0,5
Combustible		Min. 51 CZ

Rendimientos

Velocidad máxima	en km/h	183
Aceleración 0-80 km/h	en seg	8,2
Aceleración 0-100 km/h	en seg	12,7

Pesos

Peso máximo autorizado	en kg	2094
Peso en orden de marcha (con conductor)	en kg	1549
Carga autorizada sobre eje delantero	en kg	1080
Carga autorizada sobre eje trasero	en kg	1031
Carga autorizada sobre techo	en kg	75

Cargas de remolque

Remolque sin freno en pendientes hasta 12%	750
Remolque con freno en pendientes hasta 12%	1400

Capacidad de relleno de aceite motor

Capacidad aprox. aceite de motor con cambio de filtro	4,3
---	-----

Motor Diesel 2.0 103 kW (140 CV).

Datos del motor

Potencia kW (CV)	a 1/min	103 (140)/ 4000
Par motor máximo	en Nm a 1/min	320/ 1750 - 2500
Nº de cilindros/ cilindrada	en cm ³	4/ 1968
Compresión		18,5 ± 0,5
Combustible		Min. 51 CZ

Rendimientos

Velocidad máxima	en km/h	201
Aceleración 0-80 km/h	en seg	7,0
Aceleración 0-100 km/h	en seg	10,0

Pesos

Peso máximo autorizado	en kg	2089
Peso en orden de marcha (con conductor)	en kg	1544
Carga autorizada sobre eje delantero	en kg	1082
Carga autorizada sobre eje trasero	en kg	1024
Carga autorizada sobre techo	en kg	75

Cargas de remolque

Remolque sin freno en pendientes hasta 12%	750
Remolque con freno en pendientes hasta 12%	1400

Capacidad de relleno de aceite motor

Capacidad aprox. aceite de motor con cambio de filtro	4,3 litros
---	------------

Motor Diesel 2.0 103 kW (140 CV). Freetrack

Datos del motor

Potencia kW (CV)	a 1/min	103 (140)/ 4000
Par motor máximo	en Nm a 1/min	320/ 1750 - 2500
Nº de cilindros/ cilindrada	en cm ³	4/ 1968
Compresión		18,5 ± 0,5
Combustible		Min. 51 CZ

Rendimientos²⁶⁾

²⁶⁾ Tracción delantera

Velocidad máxima	en km/h	196
Aceleración 0-80 km/h	en seg	7,1
Aceleración 0-100 km/h	en seg	10,2

Pesos²⁷⁾²⁷⁾ Tracción delantera

Peso máximo autorizado	en kg	2124
Peso en orden de marcha (con conductor)	en kg	1579
Carga autorizada sobre eje delantero	en kg	1096
Carga autorizada sobre eje trasero	en kg	1041
Carga autorizada sobre techo	en kg	75

Cargas de remolque

Remolque sin freno en pendientes hasta 12%	750
Remolque con freno en pendientes hasta 12%	1400

Capacidad de relleno de aceite motor

Capacidad aprox. aceite de motor con cambio de filtro	4,3 litros
---	------------

Motor Diesel 2.0 103 kW (140 CV) . Automático.**Datos del motor**

Potencia kW (CV)	a 1/min	103 (140)/ 4000
Par motor máximo	en Nm a 1/min	320/ 1750 - 2500
Nº de cilindros/ cilindrada	en cm ³	4/ 1968
Compresión		18,5 ± 0,5
Combustible		Min. 51 CZ

Rendimientos

Velocidad máxima	en km/h	201
Aceleración 0-80 km/h	en seg	6,7
Aceleración 0-100 km/h	en seg	10,0

Pesos

Peso máximo autorizado	en kg	2124
Peso en orden de marcha (con conductor)	en kg	1579
Carga autorizada sobre eje delantero	en kg	1112
Carga autorizada sobre eje trasero	en kg	1029
Carga autorizada sobre techo	en kg	75

Cargas de remolque

Remolque sin freno en pendientes hasta 12%	750
Remolque con freno en pendientes hasta 12%	1400

Capacidad de relleno de aceite motor

Capacidad aprox. aceite de motor con cambio de filtro	4,3 litros
---	------------

Motor Diesel 2.0 100 kW (136 CV).

Datos del motor

Potencia kW (CV)	a 1/min	100 (136)/ 4000
Par motor máximo	en Nm a 1/min	320/ 1750 - 2500
Nº de cilindros/ cilindrada	en cm ³	4/ 1968
Compresión		18,5 ± 0,5
Combustible		Min. 51 CZ

Rendimientos

Velocidad máxima	en km/h	199
Aceleración 0-80 km/h	en seg	710
Aceleración 0-100 km/h	en seg	10,1

Pesos

Peso máximo autorizado	en kg	2089
Peso en orden de marcha (con conductor)	en kg	1544
Carga autorizada sobre eje delantero	en kg	1082
Carga autorizada sobre eje trasero	en kg	1024
Carga autorizada sobre techo	en kg	75

Cargas de remolque

Remolque sin freno en pendientes hasta 12%	750
Remolque con freno en pendientes hasta 12%	1400

Capacidad de relleno de aceite motor

Capacidad aprox. aceite de motor con cambio de filtro	4,3 litros
---	------------

Motor Diesel 2.0 100 kW (136 CV) . Automático

Datos del motor

Potencia kW (CV)	a 1/min	100 (136)/ 4000
Par motor máximo	en Nm a 1/min	320/ 1750 - 2500
Nº de cilindros/ cilindrada	en cm ³	4/ 1968
Compresión		18,5 ± 0,5
Combustible		Min. 51 CZ

Rendimientos

Velocidad máxima	en km/h	199
Aceleración 0-80 km/h	en seg	7,1
Aceleración 0-100 km/h	en seg	10,1

Pesos

Peso máximo autorizado	en kg	2124
Peso en orden de marcha (con conductor)	en kg	1579
Carga autorizada sobre eje delantero	en kg	1112
Carga autorizada sobre eje trasero	en kg	1029
Carga autorizada sobre techo	en kg	75

Cargas de remolque

Remolque sin freno en pendientes hasta 12%	750
Remolque con freno en pendientes hasta 12%	1400

Capacidad de aceite motor

Capacidad aceite de motor con cambio de filtro	4,3 litros
--	------------

Motor Diesel 2.0 125 kW (170 CV)**Datos del motor**

Datos del motor		
Potencia kW (CV)	a 1/min	125 (1170)/ 4200
Par motor máximo	en Nm a 1/min	350/ 1750 - 2500
Nº de cilindros/ cilindrada	en cm ³	4/ 1968
Compresión		18,5 ± 0,5
Combustible		Min. 51 CZ

Rendimientos

Velocidad máxima	en km/h	211
Aceleración 0-80 km/h	en seg	6,2
Aceleración 0-100 km/h	en seg	8,7

Pesos

Peso máximo autorizado	en kg	2089
Peso en orden de marcha (con conductor)	en kg	1544
Carga autorizada sobre eje delantero	en kg	1082
Carga autorizada sobre eje trasero	en kg	1024
Carga autorizada sobre techo	en kg	75

Cargas de remolque

Remolque sin freno en pendientes hasta 12%	750
Remolque con freno en pendientes hasta 12%	1400

Capacidad de aceite motor

Capacidad aceite de motor con cambio de filtro	4,3 litros
--	------------

Motor Diesel 2.0 125 kW (170 CV). Freetrack

Datos del motor

Datos del motor		
Potencia kW (CV)	a 1/min	125 (1170)/ 4200
Par motor máximo	en Nm a 1/min	350/ 1750 - 2500
Nº de cilindros/ cilindrada	en cm ³	4/ 1968
Compresión		18,5 ± 0,5
Combustible		Min. 51 CZ

Rendimientos²⁸⁾²⁸⁾ Tracción a las 4 ruedas

Velocidad máxima	en km/h	204
Aceleración 0-80 km/h	en seg	5,9
Aceleración 0-100 km/h	en seg	8,7

Pesos²⁹⁾²⁹⁾ Tracción a las 4 ruedas

Peso máximo autorizado	en kg	2168
Peso en orden de marcha (con conductor)	en kg	1643
Carga autorizada sobre eje delantero	en kg	1115
Carga autorizada sobre eje trasero	en kg	1086
Carga autorizada sobre techo	en kg	75

Cargas de remolque

Remolque sin freno en pendientes hasta 12%	750
Remolque con freno en pendientes hasta 12%	1400

Capacidad de aceite motor

Capacidad aceite de motor con cambio de filtro	4,3 litros
--	------------

Dimensiones y capacidades

Dimensiones		
Largo, Ancho	4467 mm/ 1768 mm	
Alto a peso en vacío	1575 mm	
Voladizos frontal y trasero	913 mm/ 976 mm	
Batalla	2578 mm	
Diámetro de giro	10,7 m	
Ancho de vía ^{a)}	Anterior	Posterior
	1527 mm	1506 mm
	1535mm	1514 mm
Capacidades		
Depósito de combustible	55 l. Reserva 7 l.	
Depósito del lavaparabrisas/ con lavafaros	3 l./ 5,5 l.	
Presión de los neumáticos		
Neumáticos de verano:		
La presión de los neumáticos figura en un adhesivo pegado a la parte interna de la tapa de llenado del depósito.		
Neumáticos de invierno:		
La presión de estos neumáticos es como la de los de verano más 0,2 bar.		

^{a)} Este dato varía en función del tipo de llanta.

Dimensiones y capacidades. Freetrack

Dimensiones		
Largo, Ancho	4493 mm/ 1778 mm	
Alto a peso en vacío	1615 mm	
Voladizos frontal y trasero	940 mm/ 977 mm	
Batalla	2576 mm	
Diámetro de giro	10,7	
Ancho de vía	Anterior	Posterior
	1542 mm	1527 mm
Capacidades		
Depósito de combustible	60 l. Reserva 8l.	
Depósito del lavaparabrisas/ con lavafaros	3 l./ 5,5 l.	
Presión de los neumáticos		
Neumáticos de verano:		
La presión de los neumáticos figura en un adhesivo pegado a la parte interna de la tapa de llenado del depósito.		
Neumáticos de invierno:		
La presión de estos neumáticos es como la de los de verano más 0,2 bar.		

Índice alfabético

A		
Abatir el respaldo de los asientos	141	
ABS	190	
testigo de control	81	
Accesorios	219	
Accidentes frontales y sus leyes físicas	21	
Aceite	228	
Aceite del motor	228	
cambio	232	
especificaciones	228	
propiedades de los aceites	229	
reponer	231	
verificación del nivel de aceite	230	
Acompañante		
<i>Véase</i> Posición correcta	11, 12	
Acumulación de hollín en el filtro de partículas para motores Diesel*		
Testigo de control	82	
Aditivos para la gasolina	223	
Agua		
mensaje de advertencia	67	
Agua del depósito lavacristales	235	
Airbags desactivados		
airbag frontal del acompañante	45	
Airbags frontales	35	
descripción	35	
funcionamiento	36	
indicaciones de seguridad	38	
Airbags laterales	38	
descripción	38	
funcionamiento	40	
indicaciones de seguridad	41	
Airbags para la cabeza	42	
descripción	42	
funcionamiento	43	
indicaciones de seguridad	44	
Aire acondicionado*	161	
Ajuste correcto de los apoyacabezas delanteros	13	
Ajuste correcto de los apoyacabezas traseros		
Posición de uso y no uso de los apoyacabezas traseros	14	
Ajuste de la altura del cinturón	28	
Ajuste de la altura del volante	170	
Ajuste de los asientos	135, 140	
Ajuste de los asientos delanteros		
Ajuste del apoyo lumbar	138	
Ajuste del asiento	138	
Alarma antirrobo	107	
desconexión	108	
Alfombrillas	16	
Alternador		
testigo de advertencia	83	
Antena de techo*	220	
Antes de poner en marcha el vehículo	8	
Aparatos de limpieza de alta presión	211	
Apertura de confort		
ventanillas	113	
Apertura de emergencia		
puertas	107	
Apertura selectiva*	98	
Apertura y cierre	109	
Apoyacabezas		
ajuste	137	
ajuste correcto	136	
desmontaje	137	
regulación de inclinación	137	
Aquaplaning	246	
Argolla de remolque	282	
Argolla de remolque Freetrack	285	
Argollas de amarre	18	
Arrancar el motor de gasolina	173, 174	
Arranque por remolcado	282	
Asientos delanteros térmicos	139	
Asientos para niños	50	
clasificación en grupos	50	
en el asiento del acompañante	32	
fijar	52	
grupo 1	51	

grupo 2	51	Biodiesel	223	Cambio de lámparas luces posteriores	
grupo 3	51	Bloqueo de la palanca selectora	179	Luz de población, antiniebla y marcha atrás en el portón	276
grupos 0 y 0+	50	Bloqueo del diferencial	192	luz del maletero	277
indicaciones de seguridad	48	Bloqueo electrónico del diferencial	192	Luz intermitente, población y freno en la carrocería	275
sistema ISOFIX y Toptether	53	testigo de control	81	Cambio de las escobillas del limpiaparabrisas ...	236
Asientos traseros	140	Bocina	57	236	
Asistente de frenada	189	Bombín de cierre de la puerta	214	Cambio de piezas	219
Aspectos a tener en cuenta antes de poner en marcha el vehículo	8	C		Cambio manual	176
Avería del bloqueo del diferencial (EDS)		Cabezal esférico	206	Capó del motor	227
testigo de control	82	Cables de emergencia	279	Capó del vano motor	227
Avería del motor		Cadenas para nieve	251	Cargar el maletero	17
testigo de control	84	Cajón	143	Cargas de remolque	290
Avería en una bombilla		Calefacción	159	Catalizador	198
testigo de control	80	Calefacción de los asientos	139	Cenicero*	151
Aviso acústico	172	Cambiador de CD	142	Cerradura de encendido	172
Ayuda de arranque	279	Cambiar de marcha		Cerraduras	214
B		<i>Véase</i> Cambio manual	176	Cierre centralizado	97
Baca/portaequipajes de techo*	158	Cambiar una rueda	254	Sistema de autobloqueo* por velocidad ..	99
Bandeja portaobjetos	156	Cambio automático / cambio automático DSG	177	Sistema de autodesbloqueo*	99
Barrido a intervalos del parabrisas	128	Cambio de aceite	232	Sistema de bloqueo por apertura involuntaria .	99
Barrido automático del limpia-lavaluneta ...	130	Cambio de lámparas		Sistema de desbloqueo de seguridad	99
Barrido automático del limpia-lavaparabrisas	127	lámparas del faro principal	271	Sistema de desbloqueo selectivo*	98
BAS	189	luces posteriores	274	Cierre de confort	
Batería		observaciones generales	270	techo corredizo / deflector	115
cambio	241	Cambio de lámparas faro principal		ventanillas	113
carga	241	lámpara luz intermitente	272	Cierre de emergencia de las puertas	100
conducción en invierno	240	luz de carretera	273		
Batería del vehículo	240	luz de cruce	272		
		luz de población	274		

Cinturones de seguridad	19	Conducción económica	202	Ch	
ajuste	25	Conducción en invierno			
indicaciones de seguridad	24	motor diesel	224	Chorros de vapor	211
mal puestos	29	Conducción segura	7, 8	D	
sin abrochar	22	Conductor		Datos distintivos del vehículo	288
testigo de control	19	<i>Véase</i> Posición correcta	10	Depósito	
Climatic*	161	Conector entrada auxiliar de Audio : AUX-IN	153	apertura de la tapa del depósito de	
Climatizador		Conector para el iPod de Apple	154	combustible	221
observaciones generales	168	Conexión USB*	154	capacidad del depósito	59
Climatizador*		Conmutador		nivel de combustible	59
2C-Climatronic*	165	intermitentes de emergencia	121	testigo de reserva	59
Climatronic		Conmutadores		Depósito de combustible	
observaciones generales	168	elevelunas eléctricos	111	<i>Véase</i> Reserva de combustible	78
Colocación de la banda del cinturón		Consejos de seguridad		Desabrocharse el cinturón de seguridad	28
cinturones de seguridad	26	temperatura del líquido refrigerante	79	Desactivación de los airbags del acompañante	
en el caso de mujeres embarazadas	27	Conservación del vehículo		indicaciones de seguridad	46
Combustible		exterior	210	Desactivación del airbag del acompañante	45
gasóleo	223	Conservación y limpieza	209	Desecho	
gasolina	222	Control de presión de los neumáticos	244	airbags	33
Combustible biodiesel	223	Cuadro general		pretensores del cinturón	30
Combustible: ahorrar	202	instrumentos	58	Desmontar y montar la rueda	259
Compartimento para la documentación de a bordo		tablero de instrumentos	57	Dirección	170
142		testigos de advertencia	75	bloqueo de la dirección	172
Conducción		testigos de control	75	Dirección asistida	196
con remolque	206	Cuadro general del vano motor	291	Dirección asistida eléctrica	
Económica / Medioambiental	202	Cubiertas de los airbags	37	testigo de control	85
viajes al extranjero	199	Cuentakilómetros	62	Dispositivo de remolque	206
Conducción con cambio automático / cambio auto-		Cuentarrevoluciones	60	Distancia de frenado	195
mático DSG*	179	Cuidado de los cromados	214	Duplicados de llaves	103
Conducción con remolque	290				
Conducción ecológica	202				

- E**
- EDS 192
 - testigo de control 81
 - Ejemplo de utilización de los menús
 - Abandonar en menú Neumáticos de invierno .. 70
 - Abrir el menú Configuración 69
 - Abrir el menú Neumáticos de invierno 69
 - Activar y desactivar la advertencia de velocidad 70
 - Programar una advertencia de velocidad .. 70
 - Ejemplos de utilización de los menús
 - Abrir el menú principal 69
 - Electrolito 241
 - Embellecedores de las ruedas 255
 - Encendedor* 151
 - Encendido automático de luces 118
 - Encendido de los intermitentes de emergencia ... 121
 - Equipos de seguridad 7
 - Escobillas limpiacristales
 - limpieza 213
 - ESP 85, 191
 - Véase también* Programa electrónico de estabilización 171
 - Espacio de carga del maletero
 - Véase* Cargar el maletero 17
- Espejos
- espejo de cortesía 127
 - retrovisor interior 131
 - retrovisores exteriores 132
- Esquema del cambio 176
- Estacionar 183
- Extintor de incendios* 155
- F**
- Factores que influyen negativamente en una conducción segura 8
- Faros
- faros antiniebla 117
 - lavafaros 131
 - viajes al extranjero 199
- Faros antiniebla 117
- Faros autodireccionables 120
- Filtro de impurezas 168
- Filtro de partículas para motores Diesel 198
- Filtro de polen 168
- Filtro de polvo 168
- Finalidad de los cinturones de seguridad . 19, 21, 31
- Finalidad de una posición correcta 31
- Freno de mano 182
 - testigo 183
 - testigo de control 80
- Frenos 195
- Función antiaprisionamiento
 - techo corredizo / deflector 115
 - ventanillas 112
- Función de subida y bajada automática
 - elevallunas eléctricos 112
- Función protectora de los cinturones de seguridad 23
- Fusibles 262
- G**
- G 12 232
- Ganchos para la ropa 146
- Gasóleo 223
- Gasolina 222
 - viajes al extranjero 199
- Gestión del motor
 - testigo de control 84
- Guantera 142
- H**
- Herramientas 252
- Herramientas del vehículo
 - alojamiento 252
- I**
- Iluminación de instrumentos y mandos 120
- Iluminación de los instrumentos 57
- Iluminación de los mandos 57

Importancia del ajuste correcto de los apoyacabezas	33		
Indicaciones de seguridad			
airbags	33		
airbags frontales	38		
airbags laterales	41		
airbags para la cabeza	44		
desactivación de los airbags del acompañante	46		
pretensores del cinturón	30		
utilización de los asientos para niños	48		
utilización de los cinturones de seguridad ..	24		
Indicador multifunción	63		
Indicador de desgaste de las patillas de freno*			
Testigo de control	86		
Indicador de temperatura exterior	65		
Indicador flexible de intervalos de servicio	62		
Indicadores de desgaste	246		
Índice de cetano	223		
Información del indicador multifunción			
Indicaciones de las memorias	64		
Inmovilizador electrónico	86, 173		
mensaje de advertencia	67		
Insertar marchas con el modo Tiptronic	181		
Instrumentos	58		
Intermitentes	122		
testigo de control	79, 123		
Intermitentes de emergencia	121		
Intermitentes del remolque			
testigo de control	79, 123		
		J	
		Juego para reparación de neumáticos ..	253, 260
		Juntas	214
		Juntas de goma	214
		L	
		Lámparas del faro principal	271
		Lavado a mano	210
		Lavado del vehículo	210
		Lavado del vehículo con aparatos de limpieza de	
		alta presión	211
		Limpiacristales	127
		cambio de la escobilla del limpiacristal ..	237
		cambio de las escobillas del limpiaparabrisas .	236
		Limpialuneta	130
		Limpiaparabrisas	127
		Limpieza de cinturones de seguridad	218
		Limpieza de las llantas de acero	214
		Limpieza de las llantas de aleación ligera	215
		Limpieza de los adornos de madera	217
		Limpieza de piezas de plástico	216
		Limpieza de retrovisores exteriores	213
		Limpieza de revestimientos de tela	217
		Limpieza de tapizados	217
		Limpieza de ventanillas	213
		Limpieza del cuero	217
		Limpieza del tablero de instrumentos	216
		Limpieza del vano motor	216
		Limpieza y conservación	209
		Líquido anticongelante	232
		Líquido de frenos	238
		cambio	239
		testigo de control	66
		Líquido limpiacristales	
		testigo de control	80
		Líquido refrigerante	232, 233
		testigo de control	66
		Líquido refrigerante del motor	232
		Luces	117
		Luces delanteras de lectura	125
		Luces interiores	124
		Luces interiores traseras	126
		Luces posteriores	274
		Luces traseras de lectura	126
		Luneta térmica	
		2C-Climatronic	166
		filamentos térmicos	213
		Luz de carretera	117, 123
		testigo de control	79
		Luz de cruce	117
		Luz de estacionamiento	123
		Luz de matrícula	278
		Luz de población	117
		Luz interior delantera tipo 1	
		Apagar la luz	124
		Encender la luz	124

Luz interior delantera tipo 2		
Apagar la luz	124	
Encender la luz	124	
Luz trasera antiniebla		
testigo de control	79, 117	
LL		
Llave con mando a distancia		
sincronizar	106	
teclas	105	
Llave de contacto	172	
Llave de repuesto	103	
Llavero	103	
Llavero de plástico	103	
Llaves	103	
Llevar calzado apropiado	16	
M		
Maletero	155	
<i>Véase también</i> Cargar el maletero	17	
Mando		
mando de las luces	117	
retrovisores exteriores	132	
Mando a distancia por radiofrecuencia	105	
Cambio de pila	106	
Mandos		
elevelunas eléctricos	111	
techo corredizo / deflector	114	
Mandos en el volante sistema audio		
versión audio	87	
versión audio + teléfono	87	
Mandos en el volante sistema radionavegación		
versión audio	92	
versión audio + teléfono	92	
Mandos en volante		
Iluminación	96	
Manilla interior de la puerta	57	
Mantenimiento		
airbags	33	
Marcha atrás		
cambio manual	177	
Medio ambiente		
Compatibilidad medioambiental	204	
Medioambiente	202	
Mensajes de advertencia		
en amarillo	66	
en rojo	66	
Mensajes de advertencia en la pantalla	66	
Mensajes informativos en la pantalla	66	
Menú del cuadro de instrumentos		
Menú configuración	71	
Menú Luces y visibilidad	73	
Menús del cuadro de instrumentos		
Ejemplo de utilización de los menús	69	
Menú estado del vehículo	71	
Menú principal	67	
Mesita plegable*	143	
MFA	63	
Modificaciones	219	
Modificaciones técnicas	219	
Modo automático del climatizador		
2C-Climatronic	166	
Modo manual		
2C-Climatronic	167	
Montaje posterior de un dispositivo de remolque	207	
Motor		
rodaje	197	
Motor diesel		
conducción en invierno	224	
N		
Neumáticos antipinchazos	247	
Neumáticos de invierno	250	
Neumáticos sujetos a rodadura unidireccional	243	
Neumáticos y llantas		
dimensiones	248	
Nivel de combustible		
indicador	59	
Nivel del líquido refrigerante	233	
testigo de control	78	
Nota relativa al medio ambiente		
evitar que se produzca suciedad	222	
Núm. de identificación	288	
Núm. de identificación del vehículo	288	
Núm. del bastidor	288	
Número de plazas	19	

O

Observaciones	199
Octanaje	222

P

Pantalla (sin visualización de mensajes informativos o de advertencia)	61
Parar el motor	175
Parasol	
techo corredizo / deflector	114
Parasoles	126
Pastillas de freno	195, 197
Pedal de freno	
testigo de control	85
Pedales	16
Peligros por no utilizar el cinturón de seguridad ..	22
Peligros que conlleva la utilización de un asiento para niños en el asiento del acompañante ..	32
Pérdida del líquido refrigerante	233
Persiana parasol	127
Piezas de plástico	212
Pintura del vehículo	
conservación	212
productos para la conservación	209
pulimento	212
Placa de modelo	288
Portadatos del vehículo	288

Portaobjetos	
asientos delanteros	143
lado del acompañante	142
otros compartimentos portaobjetos	146
reposabrazos central	142
Portaobjetos en el piso del maletero	145
Portaobjetos en el techo*	144
Portaobjetos móvil multi-usos*	149
Apertura	149
Cierre	149
Desmontaje	148
Funciones	149
Montaje	148
Portavasos delanteros	147
Portavasos trasero*	
Apoyabrazos*	147
Portón trasero	109
Apertura de emergencia	110
testigo de control	86
Posición correcta	
acompañante	11, 12
conductor	10
posición incorrecta	15
Posición de los ocupantes del vehículo	10
Posiciones de la palanca selectora	177
Presión de inflado de los neumáticos	244
Presión de los neumáticos	
Pérdida	245
Presión del aceite del motor	
testigo de control	66, 81

Pretensores del cinturón	29
testigo de control	33
Producto limpiacristales	235
Productos para la conservación	209
Profundidad del perfil	246
Programa electrónico de estabilización .. 85, 191	
descripción	171
testigo de control	172
Programa electrónico de estabilización (ESP)	
testigo de control	85
Programas de conducción	178
Propiedades de los aceites	229
Protección de los bajos del vehículo	215
Puertas	
Seguro para niños	102
testigo de control	86
Puesta en marcha	173, 174
después de vaciar el depósito de combustible .	175
Puesto de conducción	57
Pulsador de cierre centralizado	
desbloqueo	101
Pulsador del cierre centralizado	
bloqueo	101
Puntos de apoyo del gato	
Talonera con tapa	258

R

Ráfagas de luz	123
Ranuras de ventilación	18

Recambios	219	Reserva de combustible	78	Sistema de airbags	31
Recirculación de aire		mensaje de advertencia	67	airbags frontales	35
2C-Climatronic	168	Retrovisor interior	131	airbags laterales	38
climatizador manual	164	Retrovisor interior con ajuste automático para posición antideslumbrante	132	airbags para la cabeza	42
Recubrimiento de los faros		Desactivar la función antideslumbrante ..	132	testigo de control	33
guía derecha	200	Retrovisor interior con ajuste automático para posición antideslumbrante*		Sistema de alarma	
guía izquierda	200	Activar la función antideslumbrante	132	desconexión	108
Recubrimiento de los faros bi-xénon		Rodaje		Sistema de control de emisiones	
guía derecha	202	motor	197	testigo de control	84
guía izquierda	202	neumáticos	197	Sistema de frenos	238
Reculación antipatinaje de las ruedas motrices ...	190	pastillas de freno	197	Frenos	194
Red* portaobjetos del maletero	146	Rodaje de los neumáticos	197	Servofreno	194
Regulación antipatinaje		Rueda de repuesto	253	testigo de advertencia	80
testigo de control	82	Ruedas	243	Sistema de precalentamiento	175
Regulación del alcance de los faros	120	S		testigo de control	84
Regulación dinámica del alcance de los faros	120	Seguridad infantil	47	Sistema de seguridad- safe	97
Regulador de velocidad	185	Señal acústica	20	Sistema ISOFIX y Toptether	53
testigo de control	80	Sensor de lluvia*	129	T	
Regulador de velocidad*		Sensor volumétrico*		Tablero de instrumentos	57
Desconexión total del sistema	188	Activación	108	TCS	190
Reloj	60	Desactivación	108	TCS (Regulación antipatinaje)	
Reloj digital	60	Servofreno	189, 195	Testigo de control	82
Remolcado	282	servotronic	196	Techo corredizo / deflector	114
Remolque		Sistema antibloqueo	190	Techo deflector	114
Conducción con remolque	205	testigo de control	81	Teléfono móvil	220
Reparaciones				Temperatura del líquido refrigerante	
airbags	33			consejos de seguridad	79
Reposabrazos central	142			testigo de control	78
Repostar	221				

Temperatura del líquido refrigerante del motor indicador	59	Z	Zumbador	123, 172
Testigo de control	33			
Testigo de control de los neumáticos	83			
Testigo del cinturón	19			
Testigos de advertencia	75			
Testigos de control	75			
Tire Mobility-System (Juego para reparación de neumáticos)	253, 260			
Tomas de corriente	152			
Tornillos de rueda	256			
par de apriete	249			
Tornillos de rueda antirrobo	256			
Trabajos en el vano motor	225			
Tracción total	193			
Triángulo de preseñalización y botiquín	154			
Túnel de lavado automático	210			

V

Vano motor	
trabajos en el vano motor	225
Varilla de medición de aceite	230
Ventanillas	111
Verificación del nivel de aceite	230
Verificación del nivel de electrolito	241
Viajes al extranjero	199
faros	199
Vida útil de los neumáticos	245

SEAT S.A. se preocupa constantemente por mantener todos sus tipos y modelos en un desarrollo continuo. Por ello le rogamos que comprenda que, en cualquier momento, puedan producirse modificaciones del vehículo entregado en cuanto a la forma, el equipamiento y la técnica. Por esta razón, no se puede derivar derecho alguno basándose en los datos, las ilustraciones y descripciones del presente Manual.

Los textos, las ilustraciones y las normas de este manual se basan en el estado de la información en el momento de la realización de la impresión. Salvo error u omisión, la información recogida en el presente manual es válida en la fecha de cierre de su edición.

No está permitida la reimpresión, la reproducción o la traducción, total o parcial, sin la autorización escrita de SEAT.

SEAT se reserva expresamente todos los derechos según la ley sobre el "Copyright". Reservados todos los derechos sobre modificación.

 Este papel está fabricado con celulosa blanqueada sin cloro.

© SEAT S.A. - Reimpresión: 15.09.07

Español 5P8012003AC (07.07) (GT9)



5P8012003AC



SEAT
auto emoción